



2016

CATALOGUE PROFESSIONNEL



Sommaire

Tendance verre

Tendance verre

Pages 2 à 57

Schott Zwiesel	p 02 à 09	Verres à bière	p 33 à 34
Luigi Bormioli	p 10 à 13	Spécifiques & flûtes	p 35 à 37
Chef & Sommelier	p 14 à 19	Cocktails & Glace	p 38 à 43
Bormioli Rocco	p 20 à 22	Verres colorés	p 44 à 45
Professionnal	p 23 à 27	Gobelets trempés	p 46 à 49
VAP trempé	p 28 à 29	Mises en bouche	p 50 à 51
Verres à pied	p 30 à 31	Gobelets chopes	p 52 à 56
Tasses en verre	p 32	San & personnalisation	p 57

Esprit vaisselle

Esprit vaisselle

Pages 58 à 106

Gourmets porcelaine	p 58 à 61	Petit déjeuner	p 88 à 89
Porcelaine blanche	p 62 à 73	Porcelaine grand public	p 90 à 91
Porcelaine décorée	p 74 à 77	Zenix	p 92 à 95
Compléments porcelaine	p 78 à 81	Vaisselle verre & ardoise	p 96 à 97
Compléments verres, grès	p 82 à 83	Faïence & grès	p 98 à 100
Saladiers verres & Zenix	p 84 à 85	Opal glass	p 101 à 106
Tasses porcelaine	p 86 à 87		

Compléments de table

Compléments de table

Pages 107 à 152

Conservation verre	p 107	Condiments & moulins	p 120 à 123
Compléments table	p 108	Petit matériel cuisine	p 124 à 128
Cuisson verre & terre	p 109 à 110	Plats et bacs inox	p 129 à 131
Boisson chaude	p 111	Rangement cuisine	p 132 à 133
Viva Scandinavia	p 112 à 113	Affichage	p 134 à 135
Carafes pichets, brocs	p 114 à 117	Bar et buffet	p 136 à 140
Bocaux & épices	p 118 à 119	Couteaux et couverts	p 141 à 152

Equipements de cuisine

Equipements de cuisine

Pages 153 à 164

Petit matériel électrique	p 153 à 158	Silicone Zone	p 168 à 171
Cocottes	p 159	Plastique Ménage	p 172 à 173
Cuisson poêles casseroles	p 160 à 164	e-cloth	p 174
Trudeau Fuel & silicone	p 165 à 166	Mobilier polypropylène	p 175
The Kitchenette	p 167	Poubelles Ogo	p 176 à 179

Mobilier et décoration

Mobilier et décoration

Pages 180 à 192

Indoor	p 180 à 183	Sets de table	p 192
Outdoor	p 184 à 186	Index	p 193 à 196
Décoration	p 187 à 191		



Fine

Harmonie, élégance et fonctionnalité caractérisent cette série «top classe» pour apprécier les arômes les plus subtils de vos vins les plus précieux.



Code	Ccl	ø x HT cm	U.V.	PRIX HT
7543270	1-48,6	8,85 x 22,8	6	8,50
7543275	0-37	8,1 x 21,7	6	8,50
7543277	2-29,1	7,5 x 20,7	6	8,06

Code	Ccl	ø x HT cm	U.V.	PRIX HT
7543271	130-66	9,7 x 24,3	6	8,50
7543280	7-23,5	7,2 x 22,8	6	8,06

Cru classic

L'élégance intemporelle pour des verres à grands volumes. Idéal pour les schémas sensoriels de base : bourgogne, chardonnay et riesling.



Code	Ccl	ø x HT cm	U.V.	PRIX HT
7543180	1-58,6	8,45 x 22	6	7,07
7543186	2-40,7	8,4 x 20,5	6	7,07

Code	Ccl	ø x HT cm	U.V.	PRIX HT
7543187	3-32,1	7,8 x 19,6	6	6,64
7543188	7-25	7,2 x 21,8	6	6,94



TRITAN CRYSTAL GLASS



Produit durable pour un plaisir pur

Le Verre avec la certification écologique et faible empreinte Carbone. Le brevet a obtenu l'approbation de la mention Tritan® Crystal Glass en 2001. Evalué et approuvé selon REACH.

Schott Zwiesel a éliminé la teneur en plomb et de métaux lourds de leur composition de verre et l'a remplacé par deux éléments du diamant : le Titane et le Zirconium.

Performance environnementale Certifiée ISO 14001 : 2004 et profil éco ISO 14040 : 2009

Technologies

Les nouvelles technologies dans la fabrication du verre (oxycombustion) permettent la diminution de la consommation d'énergie de 30 % mais aussi la réduction de 30% des émissions de CO2 et de 60% des NOx. La technologie laser permet d'optimiser le processus de fabrication des verres. La coupe étirée fait de ZWIESEL KRISTALLGLASS le leader technologique de la branche sur le marché international.

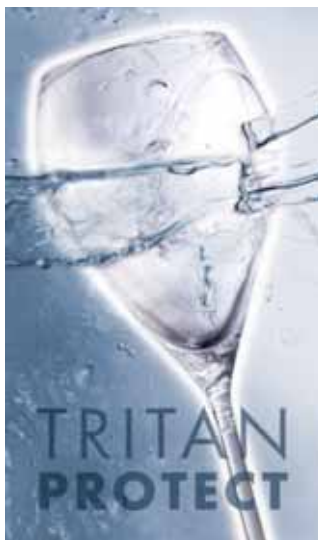

Résistance - Eclat - Élégance

Le processus de fabrication unique renforce les trois zones sensibles : le buvant, le haut et la base du pied du verre. Grâce aux rebords forgés au laser, la finesse du buvant est extrêmement résistante à la casse, aux rayures et à la brisure.

Ce nouveau verre en Tritan® Crystal Glass est 100% lavable au lave-vaisselle. Après 2000 cycles de lavage, ce verre Tritan® Crystal Glass préserve une totale brillance durable. Il ne s'altère pas aux changements radicaux de température, préservant la totale transparence du verre.

Aux courbes parfaites, le verre Tritan® Crystal Glass fabriqué en machine est proche du soufflé bouche.



TRITAN® PROTECT

Désormais disponible, le TRITAN® PROTECT double la résistance à la rupture du pied.

Grâce au nouveau TRITAN® PROTECT, la solidité du crystal TRITAN® s'est encore nettement amélioré. (voir gammes concernées)

La surface du pied spécialement traitée protège contre les rayures et améliore la résistance et la solidité du verre.

Pure

Une silhouette filigrane, une paraison prononcée. Un verre exceptionnel pour souligner les bouquets délicats.



Code	Ccl	ø x HT cm	U.V.	PRIX HT
verres à pied				
7543403	130-68	9,4 x 26,7	6	6,05
7543400	cab.1-54	9,2 x 24,4	6	6,05

Code	Ccl	ø x HT cm	U.V.	PRIX HT
verres à pied				
7543401	sauv. 0-41	8,4 x 23,2	6	6,05
7543402	riestl.2-30	7,6 x 22	6	5,54

Code	Ccl	ø x HT cm	U.V.	PRIX HT
verres à pied				
7543404	140-69,2	11,4 x 23,4	6	6,05
7543409	145-46,5	9,8 x 22,2	6	6,05



Code	Ccl	ø x HT cm	U.V.	PRIX HT
flûtes				
7543410	7-20,9	7,2 x 25,2	6	5,54
7543412	77-29,7	7,2 x 23,4	6	6,05
martini				
7543418	86-34,3	11,4 x 18	6	6,52
cognac				
7543416	47-61,6	11,2 x 17,1	6	6,05



Code	Ccl	ø x HT cm	U.V.	PRIX HT
chopes forme haute				
7543427	15-24,6	6 x 14	6	5,28
7543429	42-35,7	7 x 14,4	6	4,88
7543435	79-54,2	8 x 16,5	6	6,05
chopes forme basse				
7543437	89-30,6	8,9 x 8,3	6	5,08
7543433	60-38,9	9,6 x 9	6	5,08





Classico

Le raffinement et la simplicité de ces verres conviennent à une multitude d'événements.



Code	Ccl	ø x HT cm	U.V.	PRIX HT
verres à pied				
7543076	0-40,8	8,2 x 22,5	6	5,66
7543077	1-54,5	9 x 24	6	5,66

Code	Ccl	ø x HT cm	U.V.	PRIX HT
7543081	2-31,2	7,5 x 21	6	4,81
7543082	3-22,1	6,7 x 19,2	6	4,81
7543083	fte 7-21	7 x 24,2	6	5,66



Code	Ccl	ø x HT cm	U.V.	PRIX HT
7543078	130-64,5	9,5 x 25	6	5,66
7543080	140-81,4	11,6 x 23	6	5,66

Code	Ccl	ø x HT cm	U.V.	PRIX HT
7543087	cock 27	11,7 x 17,9	6	6,57
7543088	bier 37	7,5 x 18,7	6	5,61



Congresso

Le verre idéal pour partager votre quotidien.



Code	Ccl	ø x HT cm	U.V.	PRIX HT
verres à pied				
7543120	0-35,5	7,7 x 19,5	6	4,17
7543122	1-45	8,3 x 20,5	6	4,17

Code	Ccl	ø x HT cm	U.V.	PRIX HT
7543124	2-31	7,4 x 18,2	6	3,99
7543125	3-23	6,7 x 17,2	6	3,99

Code	Ccl	ø x HT cm	U.V.	PRIX HT
7543126	fte 7-23	6,6 x 20,7	6	4,36
7543123	130-62	9,3 x 22,2	6	4,99
7543127	140-71	10,5 x 21,1	6	4,99

Vina

Touchez à la sensation des arômes des vins les plus fins grâce aux grands volumes des verres Vina.



Code	Ccl	ø x HT cm	U.V.	PRIX HT
chopes forme haute				
7543487	79-55,6	9 x 12,7	6	5,14
7543481	42-39,7	8,1 x 11,4	6	4,83
chope forme basse				
7543485	60-60,4	10,1 x 10,5	6	5,14



Code	Ccl	ø x HT cm	U.V.	PRIX HT
verres à pied				
7543470	0-40,4	8,2 x 21,7	6	5,26
7543471	1-51,4	8,8 x 22,7	6	5,26

Code	Ccl	ø x HT cm	U.V.	PRIX HT
7543475	2-27,9	7,3 x 20,3	6	5,06
7543477	7-22,7	7 x 22,5	6	5,43
7543479	77-26,3	7 x 21,2	6	5,43

Code	Ccl	ø x HT cm	U.V.	PRIX HT
7543472	130-62,6	9,3 x 22,5	6	5,26
7543474	140-73,2	11,1 x 22,1	6	5,26

Diva

Une découverte pour le palais : l'innovation rencontre l'émotion.



Code	Ccl	ø x HT cm	U.V.	PRIX HT
7543220	0-46	9,1 x 22,9	6	7,95
7543221	1-61	10 x 24,7	6	7,95
7543228	2-30,2	7,3 x 23	6	7,26

Code	Ccl	ø x HT cm	U.V.	PRIX HT
7543230	7-21,9	7,2 x 25,3	6	8,11
7543223	130-76,8	9,9 x 27,5	6	8,32

Code	Ccl	ø x HT cm	U.V.	PRIX HT
7543225	140-83,9	11,6 x 24,8	6	8,32
7543242	86-25,1	11,4 x 18,6	6	9,65



Paris - Iceberg



Code	Ccl	ø x HT cm	U.V.	PRIX HT
chopes forme haute				
7543383	79-33	6,2 x 15,6	6	6,01
7543379	42-27,5	6 x 14,2	6	5,59
7543375	12-24	6 x 11,7	6	5,26
7543377	35-4	3,8 x 7,2	6	3,81



Code	Ccl	ø x HT cm	U.V.	PRIX HT
chope forme basse Paris				
7543381	60-28,2	8 x 9	6	6,01
chope forme basse Iceberg				
7543317	60-40	8,9 x 9,5	6	5,73
chope forme haute Iceberg				
7543318	179-48	7,1 x 16	6	5,73

10 degrés

Saveurs et sensualité de votre boisson favorite !



Code	Ccl	ø x HT cm	U.V.	PRIX HT
chope forme basse				
7543512	60-32,5	8 x 9,7	6	8,96
chopes forme haute				
7543510	35-7,4	3,8 x 10,6	6	6,83
7543514	79-37,5	6,5 x 15,3	6	8,96



Tossa

Un design clair et de bon goût.



Code	Ccl	ø x HT cm	U.V.	PRIX HT
chopes forme basse				
7543450	60-28,5	8,7 x 10,8	6	7,99
7543453	160-22,5	8,4 x 9,6	6	8,21
chope forme haute				
7543452	79-34,5	6,7 x 18,2	6	8,01

Spot Néo

Les couleurs néon vertes, roses et bleues permettent une expérience totalement nouvelle, notamment dès que la luminosité baisse : ils s'illuminent dans la pénombre. Couleur garantie tenue 2500 lavages.



Code	Couleur	ø x HT cm	U.V.	PRIX HT
chopes forme basse 28,5 cl				
7543793	rose	8 x 8,9	6	7,67
7543794	vert	8 x 8,9	6	7,67
7543787	bleu	8 x 8,9	6	7,67
chopes forme haute 32 cl				
7543792	rose	6,3 x 14	6	7,67
7543791	vert	6,3 x 14	6	7,67
7543786	bleu	6,3 x 14	6	7,67

Convention

Les chopes avec un fond lourd pour un verre "chic".



Code	Ccl	ø x HT cm	U.V.	PRIX HT
chope forme basse				
7543163	60-28,5	8 x 8,9	6	3,63
chope forme haute				
7543162	42-32	6,3 x 14	6	3,58



Sélection flûtes champagne



Tout le charme des flûtes à champagne point mousse Schott Zwiesel pour sublimer vos invités.



Code	Ccl	ø x HT cm	U.V.	PRIX HT
7543477	Vina 22,7	7 x 22,5	6	5,43
7543479	Vina 26,3	7 x 21,2	6	5,43

Code	Ccl	ø x HT cm	U.V.	PRIX HT	Code	Ccl	ø x HT cm	U.V.	PRIX HT	Code	Ccl	ø x HT cm	U.V.	PRIX HT
7543230	Diva 21,9	7,2 x 25,3	6	8,11	7543410	Pure 20,9	7,2 x 25,2	6	5,54	7543016	Audience 25	6,7 x 21,4	6	3,58
7543324	Ivento 23	7 x 22,2	6	2,88	7543412	Pure 29,7	7,2 x 23,4	6	6,05	7543357	Mondial 19,2	7,2 x 21	6	3,08
										7543340	Mondial 14,2	6,1 x 18,5	6	3,08

Basic Bar Sélection

Le plaisir et l'esthétique : mettez en scène les boissons du bar en mêlant tradition et innovation avec beaucoup de talent.



Code	Ccl	ø x HT cm	U.V.	PRIX HT	Code	Ccl	ø x HT cm	U.V.	PRIX HT	Code	Ccl	ø x HT cm	U.V.	PRIX HT
7543049	8-28,1	10,6 x 15,2	6	5,71	7543462	77-34,3	7,7 x 25,3	6	10,73	7543345	Mondial 24,2	10,4 x 17	6	4,44
7543777	88-25,9	10,1 x 12,9	6	6,46	7543242	86-25,1	11,4 x 18,6	6	9,65	7543055	XXL 88	11,8 x 16,5	6	7,32



Ivento

Multifonctions, diversité et esthétique : Ivento charmera vos invités des grandes occasions. Rapport qualité prix imbattable.



Code	Ccl	ø x HT cm	U.V.	PRIX HT
7543320	140-78	11,1 x 22,1	6	2,88
7543321	130-63	9,2 x 23,5	6	2,88
7543322	1-50	8,7 x 22,4	6	2,88

Code	Ccl	ø x HT cm	U.V.	PRIX HT
7543323	0-35	7,7 x 20,8	6	2,88
7543324 fte	7-23	7 x 22,2	6	2,88

Banquet

Robuste avec l'arrondi parfait.



Code	Ccl	ø x HT cm	U.V.	PRIX HT
chopes forme basse				
7543041	89-26	8,1 x 7,4	6	3,37
7543042	330-33	8,7 x 8,3	6	3,99
7543036	60-40	9,5 x 8,5	6	4,06

Code	Ccl	ø x HT cm	U.V.	PRIX HT
chope forme haute				
7543043	14-32	6,9 x 12	6	3,37

Sensus



Code	Ccl	ø x HT cm	U.V.	PRIX HT
crachoir Sensus				
7543550		19,7 x 33,9	1	63,65
verre à pied sensus				
7543549	29,9	7,5 x 18,2	6	12,55



Code	Ccl	ø x HT cm	U.V.	PRIX HT
dégustation à l'aveugle				
7541990 Inao noir	21	6,5 x 15,6	6/24	5,73

Personnalisation des verres à partir de 48 pièces

Pointe de diamant ou laser



Audience

La base forme Mondial sur une ligne géométrique moderne.



Code	Ccl	ø x HT cm	U.V.	PRIX HT
7543014	1-42,8	8,6 x 21,5	6	3,58
7543013	0-31,8	7,8 x 20,3	6	3,58
7543015	2-25	7,3 x 19,3	6	3,27

Code	Ccl	ø x HT cm	U.V.	PRIX HT
7543012	140-51,2	10,1 x 19,8	6	3,58
7543016 fte	77-25	6,7 x 21,4	6	3,58

Mondial

Le Mondial a fait ses preuves à travers le monde, indémodable et remarquable.



Code	Ccl	ø x HT cm	U.V.	PRIX HT
7543349	0-32,3	8,1 x 19,7	6	3,08
7543350	1-42	8,8 x 20,5	6	3,25
7543352	140-58,8	10,7 x 19,5	6	3,71

Code	Ccl	ø x HT cm	U.V.	PRIX HT
7543353	2-25	7,5 x 18,7	6	2,88
7543355	3-20	7,2 x 18	6	2,85



Code	Ccl	ø x HT cm	U.V.	PRIX HT
7543342	liq. 7	5,2 x 13,2	6	3,97
7543344	47-51,1	10,1 x 14,7	6	3,08



Code	Ccl	ø x HT cm	U.V.	PRIX HT
7543347	0,3-39	7,6 x 17	6	3,97
7543345	86-24,2	10,4 x 17	6	4,44



Code	Ccl	ø x HT cm	U.V.	PRIX HT
7543357 fte	7-19,2	7,2 x 21	6	3,08
7543340 fte	9-14,2	6,1 x 18,5	6	3,08

Rubino

Un verre à jambe tirée, pratique, élégant et résistant pour les amoureux de la dégustation.



Code	Ccl	ø x HT cm	U.V.	PRIX HT
verres à pied				
7536127	gd 37	8,1 x 18,1	6/24	3,10
7536125	eau 27	7,3 x 17,1	6/24	2,99
7536126	vin 21	6,7 x 15,5	6/24	2,75
7536130	fte 21	7 x 23	6/24	3,06



Luigi Bormioli
MADE IN ITALY

Propriété du verre Ultra Clair Sparkx®



Verre Ultra Clair résistant, sans métaux lourds, conforme à la norme ISO/PAS IWA 8 : 2009. Jambe tirée dans la même goutte de verre que la paraison (pas de joints ni coutures). Bord mince coupé laser. Jambe renforcée Titane. Grande résistance. Garantie à plus de 2.000 cycles de lavage industriel sans altération de la transparence et de la brillance. Eco-respectueux (sans plomb ni autres métaux lourds).

Traitement Titane

TITANIUM Reinforced

Procédé de renforcement nanotechnologique à base de titane en application directe sur la jambe. Il durcit considérablement la surface du verre et augmente sa résistance à l'abrasion (évite les micro-rayures des jambes à terme). Résistance de la jambe à la rupture augmentée de 140 %. Parfaitement incolore et transparent.

Michelangelo

Le verre à jambe tirée d'inspiration artistique en verre ultra clair. Soufflé mécanique, bord mince et résistant.



Code	Ccl	ø x HT cm	U.V.	PRIX HT
verres à pied				
7536009	eau 34	8,2 x 18,8	6/24	3,38
7536010	eau 22,5	7,3 x 17,5	6/24	2,97
7536011	vin 19	6,7 x 16,6	6/24	2,76

Code	Ccl	ø x HT cm	U.V.	PRIX HT
7536014	fte 16	6,4 x 18,5	6/24	2,89
7536016	fte 11	6 x 18,2	6/24	2,43
7536008	fd piq. 16	6,4 x 19,7	6/24	2,59

Code	Ccl	ø x HT cm	U.V.	PRIX HT
7536105	Dream 14	6 x 17	6/2	2,44
coupe				
7536015	cpe 22	9,5 x 14	6/24	3,06



Code	Ccl	ø x HT cm	U.V.	PRIX HT
chopes				
7536022	fb 34,5	8 x 10,5	6/24	3,42
7536023	fh 31	6,3 x 14,6	6/24	2,88

Supremo

L'aboutissement de recherches en design et créativité. Supremo allie l'extrême raffinement aux plus grandes qualités de la dégustation. Transparence parfaite, brillance éclatante, sonorité et résistance du cristallin SON.hyx®



Code	Ccl	ø x HT cm	U.V.	PRIX HT
verres à pied				
7536460	35	8,1 x 22,1	6/24	3,54
7536459	45	8,8 x 23,3	6/24	3,82
7536462	55	9,5 x 24,3	6/12	4,05

Code	Ccl	ø x HT cm	U.V.	PRIX HT
7536458	65	11 x 24,5	6/12	4,57
7536461	flûte 24	6,4 x 25	6/24	3,30
chope forme basse				
7536463	45	10 x 9,8	6/24	2,73



Bach

Design vintage et tendance, sobre, élégant et raffiné, allié à la jambe tirée renforcée titane et aux qualités du cristallin SON.hyx®



Code	Ccl	ø x HT cm	U.V.	PRIX HT
verres à pied				
7536468	vin 28	7 x 20,6	4/24	3,73
7536467	eau 40	7,7 x 22	4/24	3,98
7536469	flûte 21	5,3 x 23,5	4/24	3,55
7536473	cock 26	11,3 x 18,5	4/16	4,53

Code	Ccl	ø x HT cm	U.V.	PRIX HT
chopes à facettes fond lourd / design barware				
7536470	fb 25,5	7,5 x 9	6/24	2,76
7536471	fb 33,5	8,25 x 9,7	6/24	3,08
7536472	fh 36	6,4 x 15,5	6/24	2,88

Véronèse

Base ovale et buvant circulaire de la célèbre chope apéritif.



Code	Ccl	ø x HT cm	U.V.	PRIX HT
chope forme basse				
7536088	26	8,3 x 9,1	6/24	3,20
chope forme haute				
7536089	31	6,9 x 15 cm	6/24	3,13

Strauss

Verre carré cristallin SON.hyx®.



Code	Ccl	ø x HT cm	U.V.	PRIX HT
gobelets forme basse				
7536030	29	7,5 x 9	6/48	3,71
7536031	24	7 x 8,4	6/48	3,44

Amétista

Le verre "œnologue" sans pied.



Code	Ccl	ø x HT cm	U.V.	PRIX HT
chope forme basse				
1615301	34	8,7 x 9,1	6/24	3,00
chope forme haute				
1615300	46	8,7 x 12	4/24	3,10



Le cristallin SON.hyx® Cristallin soufflé mécanique sans plomb haute technologie. Jambe tirée dans la même goutte de verre que la paraison (pas de joints ni coutures), bord mince coupé laser. Brillant, parfaitement incolore et transparent (totalement perméable à la lumière). Haute sonorité grande résistance. Garantie à plus de 4.000 cycles de lavages industriels.

Prestige Atelier

Design géométrique adouci pour un retour vers des lignes plus arrondies, permet une parfaite oxygénation de tous les vins.

ACCADEMIA Luigi Bormioli
MADE IN ITALY

TITANIUM Reinforced



Code	Ccl	ø x HT cm	U.V.	PRIX HT
7536420	eau 45	9,2 x 22,1	6/24	4,18
7536421	vin 35	8,5 x 20,5	4/24	3,95
7536422	flûte 20	6,4 x 22,2	6/24	3,41

Aéro

Jambe étirée renforcée Titane, bord mince, pour sublimer les vins. Spirale en relief à l'intérieur de la paraison dans le sens de rotation du vin, réduisant à 15 secondes son temps d'oxygénation sans le brusquer et atténuant les composants acides et tanniques du vin au profit des meilleurs arômes fruités, floraux, boisés...



Code	Ccl	ø x HT cm	U.V.	PRIX HT
verres à pied				
7536450	vin 36,5	8 x 19,4	6/24	3,74
7536451	vin 32,5	7,7 x 18,3	6/24	3,74
7536453	flûte 23,5	5,8 x 23,8	6/24	3,92



Super

Forme de paraison ample à la courbure marquée, buvant resserré, fond large et légèrement piqué.



Code	Ccl	ø x HT cm	U.V.	PRIX HT
verres à pied				
7536402	45	9,3 x 22,7	6/24	5,03
7536401	35	9,2 x 19,2	6/24	4,48
7536400	flûte 20	6,53 x 24,3	6/24	4,79





Atelier

ACCADEMIA *Luigi Bormioli*
MADE IN ITALY

La nervure oxygène le vin lorsqu'il est servi dans le verre et propose un niveau de remplissage idéal pour sa dégustation. Cristallin SON.hyx®.



Code	Ccl	ø x HT cm	U.V.	PRIX HT
verres à pied				
7536203	Pinot 61	10,5 x 22	6/12	4,51
7536204	Merlot 70	10,1 x 24,4	6/12	5,12
7536205	Chard. 70	11,5 x 21,7	6/12	5,12



Code	Ccl	ø x HT cm	U.V.	PRIX HT
verres à pied				
7536206	Barolo 80	11,5 x 24,2	6/12	5,35
7536202	Riesling 44	8,5 x 22	6/24	4,01
7536201	Sauvignon 35	7,9 x 20,3	6/12	4,15

D.O.C

Le verre de table "œnologue".



Code	Ccl	ø x HT cm	U.V.	PRIX HT
verres à pied				
7536040	12	6 x 13,6	6/24	2,41
7536041	21,5	6,5 x 15,5	6/24	2,50
7536042	31	7,3 x 17,4	6/24	3,25
7536043	41	7,9 x 18,2	6/24	4,26



Code	Ccl	ø x HT cm	U.V.	PRIX HT
flûte				
7536200	27	6,9 x 25,4	6/12	3,98
chope Riesling				
7536208	40	8,47 x 10,5	6/24	2,82

Cocktail



Code	Ccl	ø x HT cm	U.V.	PRIX HT
verre à pied margarita				
7510412	44	12,1 x 19,2	6/24	3,09
Calice new Martini				
7510347	21	11,4 x 17,9	6/24	3,09

Code	Ccl	ø x HT cm	U.V.	PRIX HT
verres à pied cocktail				
7510413	30	12 x 18,8	6/24	3,09
7510346	21	11,6 x 17,2	6/24	3,95
7510345	15	9,5 x 16,5	6/24	2,45

Champagne



Code	Ccl	ø x HT cm	U.V.	PRIX HT
coupe				
7510437	30	12 x 16,5	6/24	3,09
flûtes				
7510411	16	7 x 22,5	6/24	2,48
7510410	24	6,2 x 23,5	6/24	2,71



Line extension



Code	Ccl	ø x HT cm	U.V.	PRIX HT
verres à pied Lyre (beaujolais ou bourgogne)				
7510438	38	7,1 x 18,5	6/24	2,60
multi-usages Ice Tea				
7510419	40	8,1 x 18,8	6/24	3,43
7510425	47	8,1 x 16,7	6/24	3,43
7510409	35	7,4 x 17,2	6/24	3,09

Primarific

Gobelets aux précieuses couleurs métallisées pour les bars et les tables chics, modernes et élégantes. Parés de couleurs tendances qui renvoient aux métaux précieux pour une harmonies parfaite.



Code	Ccl	ø x HT cm	U.V.	PRIX HT
Primary 36 cl couleurs métalliques. Garantie lave-vaisselle 2000 cycles				
7507250	36 silver	8,1 x 10	6/24	2,85
7507251	36 gold	8,1 x 10	6/24	2,85
7507252	36 bronze	8,1 x 10	6/24	2,85

Primary transparent

Ces gobelets élégants et modernes sont idéals pour accompagner un verre à pied.



Code	Ccl	ø x HT cm	U.V.	PRIX HT
chopes forme haute transparentes				
7507163	27	7,3 x 9,3	6/24	1,60
7507162	36	8,1 x 10	6/24	1,60
7507161	44	8,6 x 10,5	6/24	1,74

Vigne

Deux nouvelles contenances en 2016. Coupé à froid, buvant fin.



Code	Ccl	ø x HT cm	U.V.	PRIX HT
gobelets forme basse				
7506151	20	7,5 x 7,4	6/48	1,12
7506152	31	8,4 x 8,3	6/24	1,35
7506149	new 37	9,3 x 8,7	6/24	1,60
chopes forme haute				
7506146	6	4,2 x 9	6/48	0,78
7506148	22	6,1 x 11,1	12/24	1,24
7506153	33	6,9 x 12,6	6/24	1,24
7506150	new 45	7 x 16,5	6/24	1,72



Sublym

Une forme élégante et intemporelle. Une paraison haute et rétrécie pour accentuer l'élégance du verre et pour une meilleure dégustation.



Code	Ccl	ø x HT cm	U.V.	PRIX HT	Code	Ccl	ø x HT cm	U.V.	PRIX HT
verres à pied					7510912	35	8 x 23	6/24	2,68
7510910	55	9,2 x 26	6/24	2,93	7510913	25	7,2 x 20,7	6/24	2,55
7510911	45	8,7 x 25	6/24	2,68	7510914	fte 21	6 x 24	6/24	2,81

Arom'UP

Arom'Up est une collection de verres dont le design a été étudié pour développer les grandes familles d'arômes des vins. 2 nouvelles contenances en 2016.



Code	Ccl	ø x HT cm	U.V.	PRIX HT	Code	Ccl	ø x HT cm	U.V.	PRIX HT
verres à pied jauge cassure à 9 et 22					7510795	new 25	7 x 20,4	6/24	2,91
verres à pied Fruity jauge cassure à 15 et 12,5					7510796	new 60	10,1 x 23,8	6/24	3,45
7510792	43	9,1 x 21,5	6/24	3,37	verre à pied Floral jauge cassure à 10				
7510790	35	8,3 x 19,5	6/24	3,37	7510794	fte 21	7,4 x 21,1	6/24	3,37



Grands cépages (vins rouges)

Adapté aux vins rouges puissants, tanniques, épicés et complexes.



Code	Ccl	ø x HT cm	U.V.	PRIX HT	Code	Ccl	ø x HT cm	U.V.	PRIX HT
verres à pied					7510467	new 25	7,7 x 18,5	6/24	2,71
7510456	62	10,1 x 23,8	6/12	3,32	7510469	fte 19	6,5 x 20,4	6/24	2,81
7510455	47	9,5 x 22,7	6/12	3,06	7510459	fte 24	7 x 23,5	6/24	3,06
7510462	35	8,5 x 21	6/24	3,06					

Sensation Exalt

Élégance et force pour un accord parfait.



Code	Ccl	ø x HT cm	U.V.	PRIX HT
verres à pied				
7510672	41	8,6 x 20,5	6/24	2,60
7510671	31	8 x 19,5	6/24	2,60
7510670	25	7,4 x 18,5	6/24	2,48
7510669	20	7 x 18	6/24	2,48
flûte				
7510673	19	7 x 21	6/24	2,48

Sensation

Courbes fluides et actuelles pour une série de verres à pied au buvant fin permettant une dégustation optimale.



Code	Ccl	ø x HT cm	U.V.	PRIX HT
verres à pied				
7510660	38	8,8 x 20	12	2,60
7510662	31	8,3 x 18,9	12/48	2,60
7510657	27	7,9 x 17,8	12/48	2,48
7510656	21	7,2 x 15,9	12/48	2,48
flûte				
7510658	16	6,4 x 19,8	12/48	2,48

Lima

La forme polygone du gobelet Lima le rend contemporain.



Code	Ccl	ø x HT cm	U.V.	PRIX HT
chopes forme haute				
7506239	38	8,8 x 11	6/24	1,60
7506240	New 45	7,7 x 16	6/24	1,84
chope forme basse				
7506238	35	9,4 x 8	6/24	1,60



Millésime

La forme de paraison cassée permet d'accroître les arômes des vins jeunes et leur faire prendre de l'ampleur.



Code	Ccl	ø x HT cm	U.V.	PRIX HT
verres à pied				
7510840	31	8 x 19,5	6/24	2,60
7510841	47	9 x 21,5	6/24	2,60
flûte				
7510843	19	6 x 21,5	6/24	2,48

Cabernet

Pour déguster les meilleurs crus, Arcoroc a conçu Cabernet. Proposé en différentes contenances. Ces formes ont été étudiées pour révéler les arômes et explorer les richesses sensorielles des vins rouges et blancs.

Tulip met en valeur les vins très boisés et d'acidité modérée. Une forme harmonieuse pour tous types de vins rouges, rosés ou blancs.



Code	Ccl	ø x HT cm	U.V.	PRIX HT
verres à pied Tulip				
7510440	75	10,1 x 25,5	6/12	3,09
7510418	58	9,5 x 23	6/24	2,85
7510417	47	9 x 22	6/24	2,60
7510416	35	8,1 x 20,2	6/24	2,60
7510415	25	7,2 x 18	6/24	2,48
7510420	19	6,6 x 16,5	6/24	2,48



Kwarx® est la synthèse des meilleures qualités de matériaux verriers existants avec la pureté en plus : sa transparence absolue est obtenue par une décoloration parfaite.

Eclat perpétuel : garde son extrême brillance lavage après lavage. Kwarx® possède une très haute résistance, il résiste incroyablement aux chocs de la vie.



Une haute résistance aux chocs

Le Kwarx® résiste incroyablement aux chocs de la vie. La fusion intime et invisible entre le pied et la paraison confère au verre une grande solidité. La surface est parfaitement lisse et donc sans aucune zone de faiblesse.



Un éclat intemporel

Le Kwarx® garde son extrême brillance lavage après lavage. Une brillance extraordinaire testée en laboratoire après plus de 2000 lavages industriels.



Une transparence absolue

Le Kwarx® s'efface pour que s'exprime la gamme chromatique de chaque vin. Une transparence absolue obtenue par une décoloration parfaite.

Abondant

Un bol large et généreux.



Code	Ccl	ø x HT cm	U.V.	PRIX HT
verres à pied				
7510407	70	11 x 22	6/12	3,09
7510408	50	10 x 20,1	6/12	2,60



Supreme

Forme œnologique élancée.



Code	Ccl	ø x HT cm	U.V.	PRIX HT
verres à pied				
7510405	62	9,5 x 24	6/12	2,85
7510406	47	8,7 x 21,6	6/12	2,60

Vins jeunes

Pour accentuer les arômes des vins jeunes et permettre une oxygénation maximale du vin.



Code	Ccl	ø x HT cm	U.V.	PRIX HT
verres à pied jaugés cassure 16, 13 et 10 cl				
7510447	58	10 x 22	6/24	2,97
7510446	47	9,7 x 21	6/24	2,71
7510445	35	9 x 20	6/24	2,71



Ballon

La rondeur favorise la dégustation des vins rouges aromatiques.



Code	Ccl	ø x HT cm	U.V.	PRIX HT
verres à pied ballon				
7510424	70	11,5 x 22,1	6/24	3,09
7510423	58	10,6 x 20,9	6/24	2,85
7510422	47	10 x 19,6	6/24	2,60
7510421	35	9,1 x 18,2	6/24	2,60

Longchamp

La beauté d'un verre travaillé.



Code	Ccl	ø x HT cm	U.V.	PRIX HT
coffrets 6 verres à pied				
7503050	eau 2-25	7,4 x 18,2	2	29,86
7503051	vin 3-17	6,57 x 16,35	2	28,33
7503055	fle 14,5	6,2 x 20,5	2	29,86
coffrets 6 chopes				
7503059	fh 36	7,6 x 13,5	2	25,27
7503058	fb 32	8,4 x 9,6	2	25,27

Dampierre

La noblesse de la gravure.



Code	Ccl	ø x HT cm	U.V.	PRIX HT
coffrets 6 verres à pied				
7503020	eau 2-26	7,5 x 18	2	28,33
7503021	vin 3-18	6,5 x 16	2	26,80
7503025	fte 17	5 x 19	2	28,33



Code	Ccl	ø x HT cm	U.V.	PRIX HT
coffrets 6 chopes				
7503028	fh 38	7,5 x 13,5	2	23,73
7503029	fb 30	8 x 9	2	23,73

Rambouillet

Sobriété et formes organisées dans la simplicité.



Code	Ccl	ø x HT cm	U.V.	PRIX HT
coffrets 6 verres à pied				
7503040	eau 24	8,55 x 14,1	2	19,91
7503041	vin 15,5	7,35 x 12,05	2	18,37
7503045	fte 16	5,95 x 15,3	2	19,91



Ose

Ose est une force unique, pure et moderne avec une belle courbe permettant un certain dynamisme et des capacités généreuses.



Code	Ccl	ø x HT cm	U.V.	PRIX HT
coffrets 6 verres à pied				
7503120	eau 34	8,8 x 24,1	2	32,16
7503121	vin 30	8,8 x 22,7	2	30,63



Code	Ccl	ø x HT cm	U.V.	PRIX HT
coffrets 6 verres à pied				
7503122	fte 22	7,1 x 25,5	2	32,16
coffret 6 chopes forme basse				
7503123	42	9,6 x 9,6	2	29,09
coffret 6 chopes forme haute				
7503124	55	9,1 x 13,7	2	29,09

Vicomte

Classique et intemporel.



Code	Ccl	ø x HT cm	U.V.	PRIX HT
coffrets 6 verres à pied				
7503011	eau 2-24,5	7,1 x 18,7	2	22,97
7503012	vin 3-19,5	6,5 x 16,9	2	21,44
7503015	fte 18	5,6 x 21,15	2	21,44
coffret 6 chopes				
7503017	fb 30	8 x 3	2	18,37

Vina

Forme tulip, bord coupe à chaud.



Arcoroc
PROFESSIONAL



Code	Ccl	ø x HT cm	U.V.	PRIX HT
verres à pied				
7510033	48	8,8 x 21,9	6/24	1,72
7510032	36	8 x 20,2	6/24	1,72
7510031	26	7,2 x 18	6/24	1,60

Code	Ccl	ø x HT cm	U.V.	PRIX HT
7510034	fte 19	5,5 x 22,5	6/24	1,60
chopes				
7506032	fb 34	8,9 x 8,3	6/24	0,97
7506033	fh 36	7,6 x 12,1	6/24	0,97

Axiom

Nouveau concept EDGE PLUS : renforcement de la partie haute et du buvant du verre. Le design est contemporain avec une forme de calice moderne.



Code	Ccl	ø x HT cm	U.V.	PRIX HT
verres à pied				
7510480	35	7,9 x 19,3	6/24	1,31
7510481	24	7 x 16,9	6/24	1,19
7510482	19	6,5 x 15,4	6/24	1,11
7510483	flûte 17	5,8 x 18,3	6/24	1,19
chope empilable				
7510484	35	7,4 x 12,2	6/24	1,07

Chopes empilables



Maléa

Cette ligne se caractérise par son bord mince, ses courbes douces et sa forme enveloppante.



Code	Ccl	ø x HT cm	U.V.	PRIX HT
verres à pied				
7510880	47	8,6 x 22,3	6/24	2,11
7510881	35	7,8 x 21	6/24	2,11
7510882	25	7 x 19,5	6/24	1,97
7510886	19	6,6 x 17,5	6/24	1,97

Code	Ccl	ø x HT cm	U.V.	PRIX HT
flûte				
7510883	22	7 x 22,5	6/24	1,97
multi-usages				
7510887	58	10,7 x 15	6/24	3,09

Code	Ccl	ø x HT cm	U.V.	PRIX HT
chopes transparentes				
7506400	fb 30	7,7 x 10,5	6/24	1,43
7506401	fh 35	7,6 x 12,6	6/24	1,43
chope teintée masse forme basse purple				
7506405	30	*7,7 x 10,5	6/24	1,58

Aurum

Aurum, le style italien s'invite enfin à votre table : laissez le charme agir ! Elaborée en collaboration avec l'ORPI (l'ordre Professionnel des Restaurateurs Italiens), Aurum vous assure le respect des traditions œnologiques. Le design contemporain et géométrique d'Aurum stimule l'oxygénation du vin et la libération des arômes. Une gamme complète de verres à pied en cristallin (brillance, étincellance et sonorité) assortie au gobelet pour une dégustation optimale et un service irréprochable.



Code	Ccl	ø x HT cm	U.V.	PRIX HT
verres à pied				
7534400	52	9,3 x 22,5	6/12	3,57
7534401	43	8,9 x 21,3	6/12	3,28
7534402	35	8,3 x 20,3	6/12	3,13
chope forme basse				
7534404	fte 23	6,8 x 23,5	6/12	3,06
7534406	37,5	8,25 x 9,5	6/12	1,78
carafe				
7534315	150	11,3 x 30	6	31,65

Riserva - Inao



Jambe élancée pour une excellente prise en main, buvant affiné pour un meilleur confort de dégustation. Une proposition de verres de table équilibrés dans la tradition italienne.



Code	Ccl	ø x HT cm	U.V.	PRIX HT
7534010	Nebio 50	9 x 21,2	6/24	3,21
7534015	bordx 53	9 x 23,3	6/24	3,37



Code	Ccl	ø x HT cm	U.V.	PRIX HT
7534013	cab.37	8,4 x 21,2	6/24	2,89
7534014	chard. 34	8,3 x 20,2	6/12	3,56



Code	Ccl	ø x HT cm	U.V.	PRIX HT
7534350	Riserva 22	6,6 x 15,1	6/24	1,46
7529050	Le Verre	23,56,5 x 15,7	6/24	2,06

Tre Sensi

TRE SENSI est la deuxième étape du projet In Alto. A l'issue d'une collaboration spéciale avec l'association italienne de sommellerie (AIS), Tre Sensi est une nouvelle forme en trois tailles, qui favorise une excellente perception visuelle du vin grâce à une forme conçue pour goûter tous les vins dans les conditions idéales, avec une coupe spéciale qui permet une oxydation optimale.



Code	Ccl	ø x HT cm	U.V.	PRIX HT
7534482	55	9,15 x 23,5	6/24	4,03
7534481	43	8,5 x 22	6/24	3,48
7534480	30,5	7,65 x 20,4	6/24	3,18



Verre en cristal Star Glass : Un cristal à la pureté et à la clarté incomparables. Il rend le service du vin encore plus élégant.



Traitement XLT : La résistance du pied est garantie contre les causes les plus fréquentes de casse, notamment le lavage, la torsion et l'usage quotidien. Le traitement dure tout au long de la durée de vie utile du produit.

Uno

Première étape du projet In Alto, Uno est d'une extrême qualité : buvant fin coupé au laser, jambe étirée et élancée avec un traitement XLT. Dalle plate, parfaitement étudiée pour la dégustation œnologique et le service à table.



Arte

Troisième étape du projet In Alto, disponible avril 2016. La partie supérieure est plus étroite pour concentrer les arômes, la base est large pour améliorer l'oxygénation du vin.



Code	Ccl	ø x HT cm	U.V.	PRIX HT
7534472	46,5	9,25 x 22	6/24	4,15
7534471	38,5	8,75 x 21	6/24	4,01
7534470	22,5	7,5 x 18,5	6/24	3,60



Code	Ccl	ø x HT cm	U.V.	PRIX HT
verres à pied				
7534460	XL 63,9	10,4 x 24,3	6/12	5,81
7534459	large 55,5	9,96 x 23,3	6/12	4,90
7534458	medium 46,7	9,45 x 22	6/24	4,21
7534456	small 38	8,85 x 20,7	6/12	4,05
flûte				
7534455	28,5	7,4 x 24,3	6/12	4,65
gobelet				
7534457	44,5	9,1 x 10,25	6/24	2,21

Electra

Son design est actuel : mariage entre des formes élégantes et un verre transparent aux épaisseurs fines, il facilite l'approche de la dégustation, tout en conférant à la collection un caractère polyvalent. Sa forme spéciale à double cône opposé permet une oxygénation correcte des vins et un développement cohérent des composants olfactifs au niveau de l'ouverture du verre.



Code	Ccl	ø x HT cm	U.V.	PRIX HT
verres à pied				
7534423	44	6,1 x 21,6	6/24	3,90
7534422	35	8,3 x 20,5	6/24	3,75
7534421	19	6,7 x 16	6/24	3,48
flûte				
7534424	23	6,2 x 23,5	6/24	4,30
gobelet				
7534420	38	8,4 x 10	6/24	1,91



Ypsilon

Le choix parfait pour une collection complète de verres à pied. Sa forme géométrique la rend contemporaine.



Code	Ccl	ø x HT cm	U.V.	PRIX HT
verres à pied				
7534081	eau 27	8,8 x 20,6	6/24	3,59
7534082	vin 22,5	8,4 x 19,7	6/24	3,58

Code	Ccl	ø x HT cm	U.V.	PRIX HT
flûtes				
7534083	16	6,4 x 23,5	12	3,30
7534080	11	5,7 x 19,5	6/24	2,40

Code	Ccl	ø x HT cm	U.V.	PRIX HT
verres cocktail et margarita				
7534084	24,5	11,2 x 18,2	12	4,58
7534089	33,5	11,7 x 17,4	6/12	4,44



Fiore

Aucune marque de soudure. Verre non trempé.



Code	Ccl	ø x HT cm	U.V.	PRIX HT
verres à pied				
7534104	eau 33	8,5 x 19,7	12	3,24
7534100	eau 24	7,5 x 18	12	2,40
7534101	vin 19,5	7,1 x 16,9	12	2,33
7534105	liq 7	5 x 13,1	12	2,27

Code	Ccl	ø x HT cm	U.V.	PRIX HT
flûtes				
7534102	16,5	6 x 19,3	12	2,37
7534103	11	5,2 x 18,2	12	2,06
chope l'Eau				
7534106	fb 30	7,4 x 9,8	12	1,49

Fame

La princesse «au cœur de guerrier». Nouveau verre cristallin sans plomb à la brillance exceptionnelle et une résistance remarquable au lave-vaisselle. Fruits de la recherche intensive du département Recherche & Développement Pasabahce. Ces nouveaux verres en cristallin allient la durabilité et la sécurité parfaite pour l'utilisation professionnelle.



Pasabahce
PROFESSIONAL



Code	Ccl	ø x HT cm	U.V.	PRIX HT
verres à pied				
7541970	eau 35	6 x 20,2	6/24	2,42
7541971	vin 26,5	5,7 x 19,4	6/24	2,36
7541975	flûte 21	4,7 x 22,2	6/24	2,38



Vista

Forme conique audacieuse pour la dégustation des beaux vins.



Code	Ccl	ø x HT cm	U.V.	PRIX HT
verres à pied				
1971864	vin 40	8,1 x 21	6/24	2,89
1971863	eau 52	8,8 x 22,5	6/24	2,89



Code	Ccl	ø x HT cm	U.V.	PRIX HT
flûte				
1971865	25	7 x 24,5	6/24	2,89

Aram

Série raffinée de forme design au buvant coupé à froid.



Code	Ccl	ø x HT cm	U.V.	PRIX HT
verres à pied				
7541330	38	9,3 x 21,7	6/24	2,75
7531331	27	8,3 x 20,4	6/24	2,75

Code	Ccl	ø x HT cm	U.V.	PRIX HT
flûte				
7531332	22	6,6 x 24,2	6/24	2,75



NEW

Cristallin

Rêverie

La forme convexe permet l'optimisation de la surface d'oxygénation. La forme angulaire pour la dégustation des vins jeunes.



Code	Ccl	ø x HT cm	U.V.	PRIX HT
coffret 6				
1611630	vap 50	8 x 24	4	14,85
1611631	vap 38	6.2 x 22	4	14,85
1611632	fte 21	7,2 x 24,5	4	14,85

Code	Ccl	ø x HT cm	U.V.	PRIX HT
Nouvelle référence coffret 6				
1611636	cock. 31	11,5 x 17,1	4	11,85



Code	Ccl	ø x HT cm	U.V.	PRIX HT
carafe anse				
1611635	120	23 x 23	1/6	19,69



Code	Ccl	ø x HT cm	U.V.	PRIX HT
carafe				
1611634	90 1	8,5 x 25	1/6	16,92

Sidéra



Le mélange qui associe le plaisir de la dégustation sur une forme universelle.



Code	Ccl	ø x HT cm	U.V.	PRIX HT
verres à pied				
7541275	44	7,8 x 20,7	6	1,56
7541276	36	7,4 x 20,1	6	1,48
7541277	fte 22	6,6 x 23,6	6	1,43

Ambassador

Verres ballon, grands volumes pour les amoureux de la rondeur.



Code	Ccl	ø x HT cm	U.V.	PRIX HT
verres à pied				
7541261	bourg. 78	11,2 x 23,2	12	2,60
7541260	eau 55	9,8 x 21,4	12	2,43



Enoteca

Une forme tulipe et ballon aux grands volumes pour la dégustation de grands vins.



Code	Ccl	ø x HT cm	U.V.	PRIX HT
verres à pied				
7541250	Tulip 55	8,8 x 23,2	6/24	2,47
7541251	ballon 65,5	8,5 x 21,6	6/24	2,58

Monte-Carlo

Verre sodolime qualité Cristallin. Le fond piqué favorise l'effervescence pour les champagnes et la rotation dans le verre des vins blancs et rouges. Idéale pour les vins jeunes, la forme du verre laisse le temps aux arômes de se mettre en place justement. Verre mixte pour vins et champagne.



Code	Ccl	ø x HT cm	U.V.	PRIX HT
verres à pied				
7541214	ballon 45	8,5 x 24,2	6/24	2,66
7541215	eau 32,5	8 x 23,3	6/24	2,52



Code	Ccl	ø x HT cm	U.V.	PRIX HT
verres à pied				
7541217	vin 26	7,7 x 21,5	6/24	2,34
7541218	vin 21	6,7 x 20,6	6/24	2,18



Code	Ccl	ø x HT cm	U.V.	PRIX HT
flûtes				
7541211	19	6,2 x 21,2	4/24	2,47
7541213	13	6,2 x 19,3	12/24	2,00
7541219	10	6,2 x 18	6/24	1,92



Code	Ccl	ø x HT cm	U.V.	PRIX HT
carafe Millesime				
1610769	100	20,5 x 21,5	1/4	26,82



Code	Ccl	ø x HT cm	U.V.	PRIX HT
gobelet				
7541222	eau 39	7,8 x 11	4/24	1,31



V-Line

Design géométrique et contemporain. Idéal pour les vins et cocktails pétillants.



Code	Ccl	ø x HT cm	U.V.	PRIX HT
verres à pied				
7541861	eau 26	8,7 x 20,9	12	2,40
7541862	vin 20	8,1 x 19,9	12	2,40

Code	Ccl	ø x HT cm	U.V.	PRIX HT
verres à pied				
7541863	fte 15	7,5 x 24	12	2,40
7541860	cock. 26	10,9 x 17,6	12	2,57

Salsa

La jambe torsadée Twist sur une nouvelle paraison.



Code	Ccl	ø x HT cm	U.V.	PRIX HT
verres à pied				
7541295	eau 33	9,15 x 21,7	3/24	1,43
7541296	vin 29	8,05 x 19	3/24	1,43
7541297	fte 20	6 x 21	3/24	1,43



Twist



Verre à jambe torsadée effilée.



Code	Ccl	ø x HT cm	U.V.	PRIX HT
verres à pied				
7541004	eau 20,5	7,4 x 19	3/24	1,40
7541005	vin 18	7 x 17,8	3/24	1,40
7541006	fte 15	5,5 x 21	3/24	1,40

Tulip

Tradition et robustesse d'une série toujours d'actualité. Trois chopes cocktails complètent la gamme.



Code	Ccl	ø x HT cm	U.V.	PRIX HT	Code	Ccl	ø x HT cm	U.V.	PRIX HT	Code	Ccl	ø x HT cm	U.V.	PRIX HT
verres à pied					verres cocktail									
7541281	31	7,6 x 17	6/24	0,97	7541283	20	6,5 x 15,5	6/24	0,93	7541120	Capri 38,5	7,4 x 17,6	12/24	1,78
7541282	24	7,1 x 16,5	6/24	0,95	7541285	fte 20	6,5 x 20,5	6/24	0,93	7541122	Holiday 47	8,5 x 19,6	12	2,02
					7541951	cokt.25	7,2 x 15,4	6/48	1,49					

Paris

Classique équilibré, son pied plaqué et sa taille basse en font un verre adaptable à toutes les tables.



Code	Ccl	ø x HT cm	U.V.	PRIX HT	Code	Ccl	ø x HT cm	U.V.	PRIX HT
verres à pied					Emballages promo rétractés 12 verres.				
7541001	eau 24	6,8 x 13,5	6/24	0,92	1611628	vin 18	6,7 x 12,5	4	8,04
7541002	vin 18	6,7 x 12,5	12/48	0,88	1611629	fte 18,5	6,4 x 18,8	4	8,04
7541003	fte 18,5	6,4 x 18,8	12/48	0,88					
7541865	cpe 27	9,5 x 13,2	12	1,52					

Moda

Verre trempé avec fond effervescent.

 Pasabahce



Code	Ccl	ø x HT cm	U.V.	PRIX HT
verres à pied				
7541960	44	7,8 x 20,8	12	1,74
7541961	33	7 x 19,8	12	1,65
7541962	25	6,7 x 18,4	12	1,36
7541965	fte 16,5	8,8 x 19,7	12	1,41

Impérial Plus

Verre trempé à jambe étirée.



Code	Ccl	ø x HT cm	U.V.	PRIX HT
verres à pied				
7541899	43	8 x 21	12/24	2,02
7541900	31	7,5 x 19,6	6/24	1,76
7541901	24	7 x 17,5	6/24	1,58
7541902	19	6,4 x 16,4	6/24	1,48
7541903	flûte 15	5,5 x 19,5	6/24	1,53

Impérial

Verre mécanique renforcé pied plaqué.



Code	Ccl	ø x HT cm	U.V.	PRIX HT	Code	Ccl	ø x HT cm	U.V.	PRIX HT
verres à pied					flûte				
7541079	46,5	7,6 x 20,5	12	1,43	7541069	19	5 x 19,3	12/48	1,26
7541072	34	7 x 18	12/24	1,28	chopes				
7541073	25	6,2 x 16,9	12/48	1,17	7541077	fb 31	7,8 x 8,7	6/48	1,03
7541074	20	6 x 16	12/24	1,13	7541078	fh 34	5,7 x 14,6	6/48	1,10

La trempe : la sécurité d'abord

Pasabahce Professionnal mesure l'importance de la sécurité dans les domaines de la collectivité mais aussi pour les cafés, les hôtels et les restaurants. Le développement d'une gamme de verrerie trempé est un axe essentiel pour garantir aux professionnels la sécurité maximale de l'utilisation : résistance et longévité des verres.



Les qualités de la trempe sont :

- Résistance aux chocs violents et aux cassures.
- Résistance aux changements brusques de températures.
- Sécurité : se brise en petits morceaux.
- Compatible micro-ondes, lave-vaisselle, réfrigérateur.



Tower

Verre empilable trempé.



Code	Ccl	ø x HT cm	U.V.	PRIX HT
verres à pied				
7541091	30	7,6 x 12,3	12	1,26
7541092	22	7 x 11,2	12	1,24
7541090	17	6,5 x 10,4	12	1,22



New Kalix

Avec son nouveau design et désormais un parfait équilibre des lignes, New Kalix combine deux atouts majeurs : le raffinement et l'extra robustesse. Collection complétée avec les trois seules chopes forme boule en verre trempé existant sur le marché.



Code	Ccl	ø x HT cm	U.V.	PRIX HT
verres à pied				
7534200	eau 34	8,35 x 18,9	12	2,59
7534201	eau 27	7,8 x 18	12	2,22
7534202	vin 22	7,75 x 16,9	12	2,11
flûte				
7534204	17	4,6 x 19,6	12	2,07



Code	Ccl	ø x HT cm	U.V.	PRIX HT
chopes boules				
7534205	fb 38	8,9 x 9,2	12	1,51
7534206	fb 30	8,2 x 8,5	12	1,44
7534208	fh 40	7,5 x 13	12	1,69



La trempé Bormioli Rocco

Le processus de la trempé consiste à soumettre le verre encore chaud (environ 600°C) à un vrai choc thermique brutal et très rapide (environ 20°C) au moyen d'un jet d'air comprimé sur toute la surface du produit.

Cette étape dans la production confère au produit une extra robustesse aux chocs thermiques et mécaniques.

Le verre trempé présente des caractéristiques intéressantes qui le rendent 2,5 fois plus résistant qu'un verre sodocalcique et dure 10 fois plus longtemps.

En cas de casse, le verre trempé contrairement aux autres verres, se brise en fragments non dangereux.

Colosséo

Verre trempé empilable Bormioli Rocco.



Code	Ccl	ø x HT cm	U.V.	PRIX HT
verres à pied				
7529070	28	6,8 x 13,7	6/24	2,09
7529071	22	6,2 x 12,4	6/24	1,98

Onyx

Verre à pied robuste et fonctionnel, à fond plat trempé Bormioli Rocco.



Code	Ccl	ø x HT cm	U.V.	PRIX HT
verres à pied				
7534195	26	7,3 x 15,9	12	2,07
7534196	20	6,8 x 15,1	12	2,04
7534197	fte 17	5,6 x 17,5	12	2,09



Moda

Verre trempé avec fond effervescent.



Code	Ccl	ø x HT cm	U.V.	PRIX HT
verres à pied				
7541960	44	7,8 x 20,8	12	1,74
7541961	33	7 x 19,8	12	1,65
7541962	25	6,7 x 18,4	12	1,36
7541965 fte	16,5	8,8 x 19,7	12	1,41

Impérial Plus

Verre trempé à jambe étirée. Élégance et solidité.



Code	Ccl	ø x HT cm	U.V.	PRIX HT
verres à pied				
7541899	43	8 x 21	12/24	2,02
7541900	31	7,5 x 19,6	6/24	1,75
7541901	24	7 x 17,5	6/24	1,58
7541902	19	6,4 x 16,4	6/24	1,48
7541903 fte	15	5,5 x 19,5	6/24	1,53

Tower

Verre empilable trempé.



Code	Ccl	ø x HT cm	U.V.	PRIX HT
verres à pied				
7541091	30	7,6 x 12,3	12	1,26
7541092	22	7 x 11,2	12	1,24
7541090	17	6,5 x 10,4	12	1,22

Linéal

L'épaisseur et le bord du verre seront amincis en 2016.



Code	Ccl	ø x HT cm	U.V.	PRIX HT
verres à pied				
7510749	45	9,3 x 21,5	6/24	2,84
7510750	31	8,2 x 19,7	6/24	2,71
7510751	25	7,7 x 17,4	6/24	2,48
7510752	19	7 x 16,5	6/24	2,34
7510755	fte 18	7 x 19,6	6/24	2,48



Arcoroc
PROFESSIONAL

La trempe Arcoroc

Les problèmes de casse sont récurrents pour les professionnels. Pour augmenter de 10 à 50 fois la durée des produits, le service recherche et développement Arcoroc a mis au point en 1958 un traitement technique : la trempe, qui confère aux produits une excellente résistance aux chocs mécaniques, thermiques et un bon maintien de la chaleur. Economie dans le budget de réassort, les articles trempés sont jusqu'à 5 fois plus résistants que les articles n'ayant pas subi de traitements spéciaux. Les produits trempés résistent à des écarts de températures de 135°C : ils passent ainsi du four ou de la salamandre à l'eau froide sans risque de casse. Service salle sécurisé : lorsqu'un choc ou une succession de chocs réussissent à percer la carapace extérieure du verre trempé, celui-ci se casse en morceaux de verres peu tranchants.

Elisa

Verre trempé Arcoroc.



Code	Ccl	ø x HT cm	U.V.	PRIX HT
verres à pied				
7510614	30	7,64 x 19,4	6/24	2,09
7510615	23	7,2 x 17,6	6/48	1,97
7510616	18	6,5 x 16,6	6/48	1,84
7510617	fte 16	5,3 x 19,2	6	1,84

Amélia

Verre trempé empilable Arcoroc.



Code	Ccl	ø x HT cm	U.V.	PRIX HT
verres à pied				
7510538	32	8,5 x 12,5	12/48	2,09
7510537	25	7,9 x 11,7	12/48	1,93
7510536	19	7,2 x 10,6	12/48	1,82
7510535	16	6,1 x 10,1	12/48	1,82

Princesa

Verre trempé Arcoroc.



Code	Ccl	ø x HT cm	U.V.	PRIX HT
verres à pied				
7510605	31	7,4 x 19,7	12/48	1,84
7510606	23	6,7 x 17,4	6	1,72
7510607	19	6,9 x 16,5	6	1,60
7510608	14	5,8 x 15,5	12	1,60
7510610	fte 15	5 x 19,6	6/48	1,60

Normandie

Verre trempé Arcoroc.



Code	Ccl	ø x HT cm	U.V.	PRIX HT
verres à pied				
7510500	23	7,4 x 16,2	12/48	2,47
7510501	16,5	6,7 x 14,5	12/48	2,34
7510502	11	5,9 x 12,7	12/48	2,09
7510504	fte 15	5,4 x 17,3	12/48	2,34
emballages cartons 48 verres				
7510800	eau 23	7,4 x 16,2	48	2,42
7510801	vin 16,5	6,7 x 14,5	48	2,30
7510804	fte 15	5,4 x 17,3	48	2,30

Ballon

Verre non trempé.



Code	Ccl	ø x HT cm	U.V.	PRIX HT
verres à pied				
7510001	eau 25	8,3 x 13,8	12/72	0,87
7510002	vin 19	7,7 x 13	12/72	0,79
7510003	vin 15	7,1 x 11,8	12/72	0,74
7510004	12 ex. 14	6,8 x 11,3	12/72	0,74
7510005	porto 10	6,2 x 10,2	12/72	0,74
7510007	coupe 13	8,8 x 10,4	12/72	0,92
7510009	flûte 17	5,0 x 17	12/72	0,92
Emballages promotion cartons 48 verres				
7510012	eau 25	8,3 x 13,8	48	0,79
7510013	vin 19	7,7 x 13	48	0,74

Élégance

Verre non trempé.



Code	Ccl	ø x HT cm	U.V.	PRIX HT
verres à pied				
7510060	31	8,1 x 18	6/36	1,71
7510061	eau 24,5	7,4 x 16,6	12/48	1,58
7510062	vin 19	6,9 x 15,3	12/48	1,46
7510063	porto 14,5	6,4 x 14,2	12/48	1,33
7510064	porto 12	5,9 x 13,4	12/48	1,33
7510065	liq 6,5	4,8 x 11,3	12/48	1,33

Code	Ccl	ø x HT cm	U.V.	PRIX HT
verres à pied				
7510066	coupe 16	9,0 x 12,2	12/48	1,71
7510067	flûte 10	4,7 x 15,9	12/48	1,33
7510068	flûte 13	4,7 x 17,9	12/48	1,46
7510069	flûte 17	5,5 x 17,5	12/48	1,58

Emballages promotion cartons 48 verres

Code	Ccl	ø x HT cm	U.V.	PRIX HT
7510701	eau 24	7,4 x 16,6	48	1,53

Code	Ccl	ø x HT cm	U.V.	PRIX HT
7510702	vin 19	6,9 x 15,3	48	1,40

Banquet

Verre mécanique renforcé.



Code	Ccl	ø x HT cm	U.V.	PRIX HT
verres à pied				
7541032	eau 25	7,5 x 13,7	12/48	0,80
7541033	vin 19,5	6,8 x 12,8	12/48	0,75
7541034	porto 15	6,4 x 12,2	3/24	0,73
7541035	flûte 15	5,9 x 15,8	12/48	0,80
Emballages promotion pack de 12 filmé.				
1610785r	12 vin 19	6,2 x 12,8	4	5,83
1610786	r12 fte 15	5,9 x 15,8	4	5,83

Savoie

Verre non trempé.



Code	Ccl	ø x HT cm	U.V.	PRIX HT
verres à pied				
7511033	c6 vin 35	8,4 x 18,3	8	10,25
7510035	eau 24,5	7,4 x 15,2	12/48	1,05
7510036	vin 19	6,9 x 14	12/48	0,99
7510037	porto 14,5	6,4 x 13,4	12/48	0,91
7510038	porto 12	5,9 x 11,5	12/48	0,91
7510040	fte 17	6,1 x 17	12/48	1,05

Touraine

Verre non trempé.



Code	Ccl	ø x HT cm	U.V.	PRIX HT
verres à pied				
7510100	eau 24	6,8 x 15	6/24	1,55
7510101	vin 19	6,9 x 13,7	6/24	1,36
7510104	Irish C. 24	6,8 x 15	6/24	2,97
7510103	flûte 17	5,0 x 16,1	6/24	1,48

Bouquet

Verre non trempé.



Code	Ccl	ø x HT cm	U.V.	PRIX HT
verres à pied				
7542040	eau 45	8,5 x 20,1	12	2,46
7542041	vin 35	7,9 x 19,3	12	2,31
7542042	vin 29	7,4 x 18,6	12	2,18
7542043	vin 23	6,9 x 16,1	12	2,18

Aristo carré

Verre non trempé.



Code	Ccl	ø x HT cm	U.V.	PRIX HT
verres à pied				
7542120	rge 38	8,3 x 21,7	6	2,36
7542121	bhc 29	7,6 x 20,7	6	2,36

Claret

Verre non trempé.



Code	Ccl	ø x HT cm	U.V.	PRIX HT
verres à pied				
7542150	eau 24	7,25 x 17,3	12	1,58
7542151	vin 19	6,7 x 16,3	12	1,58
7542153	flûte 17	6,3 x 19,2	12	1,58

Aria

Verre mécanique.



Code	Ccl	ø x HT cm	U.V.	PRIX HT
verres à pied				
1618660	vin 24	6,5 x 19,6	6/24	1,61
1618662	fte 21	5,2 x 23	6/24	1,61
gobelet				
1618664	31	7,2 x 12	6/48	1,40

Sophia

Verre non trempé.



Code	Ccl	ø x HT cm	U.V.	PRIX HT
verres à pied				
7541265	eau 28	8,9 x 14	3/24	1,38
7541266	vin 20	8,1 x 13	3/24	1,35
7541267	flûte 18	7,2 x 17,6	3/24	1,35

Perception Wine

Verre duratuff pied plaqué.



Code	Ccl	ø x HT cm	U.V.	PRIX HT
verres à pied				
7542055	n°1 - 41	8,6 x 20,8	12	3,88
7542056	n°0 - 32	7,9 x 19,8	12	3,66
7542057	n°2 - 23	7,5 x 18,3	12	3,52
flûte				
7542061	17	5,9 x 21,5	12	3,46

Napoli

Verre mécanique.



Code	Ccl	ø x HT cm	U.V.	PRIX HT
verres à pied				
7537067	eau 30	7,85 x 15,05	12	1,99
7537066	eau 24	7,15 x 14,15	12	1,64
7537065	vin 18	6,55 x 12,5	12	1,57
7537062	porto 12	5,9 x 11,2	12	1,52
flûtes				
7537063	15	5,7 x 15,65	12	1,73
7537064	17	5,7 x 16,8	12	1,68

L'Esprit du vin

Verre non trempé.



Code	Ccl	ø x HT cm	U.V.	PRIX HT
verres à pied				
7542070	eau 53	8,9 x 21,9	6	2,56
7542071	eau 41	8,3 x 20,6	6	2,46
7542072	eau 32	7,7 x 19,8	6	2,35
7542073	vin 25	7,1 x 19	6	2,35
7542074	flûte 21	6,3 x 21,4	6	2,35
chope				
7542075	fb 33	8,5 x 9,9	6	1,95

Florence

Verre mécanique renforcé pied plaqué.



Code	Ccl	ø x HT cm	U.V.	PRIX HT
verres à pied				
7541154	eau 34	7,3 x 20,7	3/18	1,63
7541155	vin 29,5	6,9 x 19,2	3/18	1,60
7541156	fte 23	6,2 x 22,7	3/18	1,60
chopes				
7541157	fb 34	7,1 x 8,7	3/18	1,23
7541158	new fh 42	6,8 x 10,8	6/36	1,37

Roman

Verre non trempé.



Code	Ccl	ø x HT cm	U.V.	PRIX HT
verres à pied				
7510380	eau 21,5	8 x 11,7	12/48	1,29
7510381	vin 14	7,1 x 10,4	12/48	1,16

Saxon - Viva

Verre mécanique.



Code	Ccl	ø x HT cm	U.V.	PRIX HT
verres à pied				
7541045	eau 25	7 x 15,5	6/24	1,00
7541046	vin 19,5	6,3 x 14,2	12/48	0,95
7541047	fte 15	5,4 x 17,4	12/48	1,13

Winchester

Retour des produits d'antan baroques .



Code	Ccl	ø x HT cm	U.V.	PRIX HT
verres à pied				
7542206	25	7,53 x 14,1	6/36	3,36
7542207	31	8,3 x 15,04	6/36	3,36

Aroma - Voluto

Un concept complet «boissons chaudes».
Verre trempé sauf sous-tasse carrée de 13 cm.



Code	Ccl	ø x HT cm	U.V.	PRIX HT
tasse déjeuner Aroma				
7551353	22	10 x 8,5	12/48	2,12
7551356	scp carrée	13	6/48	1,53
7551360	ronde	14 x 21	6/48	1,76



Code	Ccl	ø x HT cm	U.V.	PRIX HT
tasse café Aroma				
7551352	8	7,6 x 6,4	12/48	1,53
7551359	scp ronde	12 x 1,9	6/48	1,50



Code	Ccl	ø x HT cm	U.V.	PRIX HT
jumbo Voluto 50 cl				
7552121		14,5 x 7,4	6/x	2,34
assiette à pain Intensity				
7545376		16 x 1,7	6/24	2,11



Code	Ccl	ø x HT cm	U.V.	PRIX HT
mug Voluto				
7552124	32	10,6 x 11	6/24	1,06
7551360	scp	14 x 1,9	6/48	1,76



Code	ø x HT cm	U.V.	PRIX HT
tasse Voluto 9 cl			
7552125	8,4 x 6,8	6/24	0,88
7551359	scp ronde 12 x 1,9	6/48	1,50
tasse Voluto 22 cl			
7552122	10,7 x 7,1	6/24	0,95
7551360	scp ronde 14 x 2,1	6/48	1,76

Code	Ccl	ø x HT cm	U.V.	PRIX HT
mug Voluto				
7552126	40	11 x 12,3	6/24	1,42
7551360	scp	14 x 1,9	6/48	1,76

Oslo

Verre trempé. Anse inox amovible.



Code	Ccl	ø x HT cm	U.V.	PRIX HT
lot 3 tasses				
1616660	punch 10	6,7 x 6,2	6	6,74
1616661	capp. 23,5	8,2 x 9,6	5	9,05

Ypsilon inox

Verre trempé. Anse inox amovible.



Code	Ccl	ø x HT cm	U.V.	PRIX HT
boîte 6 tasses				
1616651	café 11	9 x 8	4	16,68
1616652	thé 32	12,5 x 11	4	23,35

Fincan -Vela

Verre mécanique non trempé.



Code	Ccl	ø x HT cm	U.V.	PRIX HT
Ensemble tasse et sous-tasse Fincan				
7541200	moka 9	8 x 5,5 scp 11,5	24	1,39
7541201	thé 21	11,5 x 6,5 scp 13,5	24	2,32
Ensemble tasse et sous-tasse VELA				
7541203	expresso 8	6 x 5,5 scp 11,5	24	1,63
7541204	thé 20,5	11 x 7 scp 13,5	24	2,60

Casablanca



Code	Ccl	ø x HT cm	U.V.	PRIX HT
coffret 6 tasses 7 cl + 6 sous-tasses trempé.				
1611183	6 - 8	8 x 6 scp 10	4	8,25

Carré



Code	Ccl	ø x HT cm	U.V.	PRIX HT
coffret 6 tasses 7 cl + 6 sous-tasses trempé.				
1611184	5-7	7 x 7 scp 10	4	8,25

Verres à café



Code	Nom	ø x HT cm	U.V.	PRIX HT
Cafféino 8,5 cl				
7530035	transp.	5,9 x 7,1	6/48	0,62
7530036	Chicco	5,9 x 7,1	6/48	1,31

Roma

Verre mécanique.



Code	Ccl	ø x HT cm	U.V.	PRIX HT
coffret 6 ensembles tasses seules				
1618631	15	7,2 x 8,1	1/6	6,87
1618632	22,5	8,6 x 8,1	1/6	8,04



Code	Ccl	ø x HT cm	U.V.	PRIX HT
lot 6 verres à thé Ceylan (3 décors assortis)				
1611493	10	5 x 7,8	C6/48	5,70

Verres à pied bière

NEW



1. Tulip 2. Cheers 3. Cheers 4. Draft 5. Draft 6. Bistrot 7. Capri 8. Holiday

Code	Ccl	ø x HT cm	U.V.	PRIX HT
1 7541950	38,5	7 x 19	12	1,65
2 7541944	29	6,5 x 16,1	12	1,28
3 7541945	32	6,6 x 16,6	12	1,40

Code	Ccl	ø x HT cm	U.V.	PRIX HT
4 7541943	28	6,6 x 16,4	6/24	1,35
5 7541942	38	7,1 x 18,8	6/24	1,67
6 7541941	40	7 x 16	12	1,10

Code	Ccl	ø x HT cm	U.V.	PRIX HT
7 7541120	38,5	7,3 x 17,6	24	1,78
8 7541122	47	8,5 x 19,6	12/24	2,02



9. Bacchus 10. Vertige 11. Cervoise 12. Sensation 13. Harmonia 14. Palladio 15. Palladio 16. Dortmund 17. Dortmund

Code	Ccl	ø x HT cm	U.V.	PRIX HT
9 7511001	37	8,7 x 15,8	6/48	2,45
10 7511112	35	6,6 x 22,4	6/24	2,45
11 7510619	26	6,8 x 15,6	6/24	1,85
11 7510620	32	7,2 x 16,8	6/24	1,97
11 7508027	38	7,6 x 17,8	6/24	2,11

Code	Ccl	ø x HT cm	U.V.	PRIX HT
11 7510621	50	8,3 x 19,1	6/24	2,34
11 7510622	62	8,9 x 20,7	6/24	2,71
12 7510659	32	5,8 x 17,5	12/48	2,97
13 7534030	27,5	6,4 x 18,6	6	2,37
13 7534029	38,5	7,3 x 20,1	6	2,98

Code	Ccl	ø x HT cm	U.V.	PRIX HT
14 7534024	25	6,6 x 20,8	6	2,69
15 7534025	38,5	7,2 x 23,8	6	3,04
15 7534026	54,5	7,8 x 27,8	6	3,84
16 7537103	23	6,6 x 21	6	3,39
17 7537104	37	7,6 x 24,3	6	3,88



18. Taverne 19. Triomphe

Code	Ccl	ø x HT cm	U.V.	PRIX HT
18 7537086	48	9,5 x 15	6	5,36
19 7539010	45	9,7 x 15,8	6	4,34

Bock



1. Basic 2. Véla 3. thé 4. Versaille empilable

Code	Ccl	ø x HT cm	U.V.	PRIX HT
1 7541105	35	12,5 x 9,8	12/24	1,58
2 7541205	23	10,3 x 11,1	6/24	1,58

Code	Ccl	ø x HT cm	U.V.	PRIX HT
3 7550524	23	7 x 10,5	6/24	1,53
4 7508017	25	8,9 x 7,2	6/72	1,03

Chopes

NEW



1. Brasseur 2. Cerveza 3. Weizen 4. Munich 5. Ultimate 6. Nonik

Code	Ccl	ø x HT cm	U.V.	PRIX HT	Code	Ccl	ø x HT cm	U.V.	PRIX HT
1 7541111	40	6,9 x 19,9	3/18	1,68	5 7507140	57	9 x 16	24	1,24
2 7541952	57	8,2 x 21,2	6	1,85	5 7507141	28	7,3 x 12,8	24	0,96
3 7541132	69	8 x 23,3	12	1,55	6 7541182	28	7,3 x 13,4	12	0,72
4 7541134	57	7,8 x 16,3	12	1,28	6 7541180	56	8,6 x 15,1	6	0,91



7. Impérial 8. Martignes 16 9. Martignes 10. Apéro Soleil 11. Pub 12. Willibecher 13. Willibecher 14. Pilsner

Code	Ccl	ø x HT cm	U.V.	PRIX HT	Code	Ccl	ø x HT cm	U.V.	PRIX HT
7 7541078	34	5,9 x 14,5	6/48	1,10	10 7541110	k3/18	7 x 15	1/7	2,87
8 7506310	16	6,9 x 15	24	1,12	11 7541915	32	8 x 18	12	1,15
9 7506015	jge	6,9 x 15	12	0,98	12 7506109	26,5	6,3 x 13,6	12	0,57
9 7506017	33	8 x 17,9	6	1,24	12 7506110	33	6,75 x 14,2	12	0,61
					12 7506111	40	7,2 x 14,9	12	0,66

Code	Ccl	ø x HT cm	U.V.	PRIX HT
13 7506112	48	7,5 x 16,4	12	0,78
13 7506113	63	8,2 x 18,4	12	0,91
14 7538083	34	8,1 x 18	6	2,26

Bocks à anse



1. Latino 2. Benidorm 3. Britannia 4. Minden 5. Supermug 6. Haworth 7. chope

Code	Ccl	ø x HT cm	U.V.	PRIX HT	Code	Ccl	ø x HT cm	U.V.	PRIX HT	Code	Ccl	ø x HT cm	U.V.	PRIX HT
1 7508101	43	10,6 x 16	6/24	2,60	3 7508007	déco.56	9,9 x 12,4	24	1,85	6 7508010	57	9,3 x 13,1	24	1,85
1 7508100	29	9,9 x 15	6/24	2,23	4 7508034	38	6,8 x 15,3	6/24	1,85	6 7508011	28	7,1 x 10,3	36	1,48
2 7508012	45	8,5 x 12,7	24	1,85	4 7508036	49	7,5 x 16,7	6/24	1,97	7 7541057	66	9,2 x 15,5	12	2,69
3 7508009	56	9,9 x 12,4	24	1,85	4 7508037	63	12,5 x 18,5	6/24	2,20	7 7541055	50	8,5 x 13,6	12	2,55
3 7508008	déco.28	8,2 x 9,6	36	1,48	5 1631034	100	15,2 x 20,3	12	6,84	7 7541056	39,5	7,7 x 13,5	12	1,87

Réception



Code	Ccl	ø x HT cm	U.V.	PRIX HT
Inao jambe élégante				
7541115	23	6 x 15,6	12/24	1,02
dégustation à l'aveugle (cristallin) Inao noir				
7541990	21	6,5 x 15,6	6/24	5,73
verre à pied sensus noir				
7543549	29,9	7,5 x 18,2	6	12,55

Viticole



Code	Ccl	ø x HT cm	U.V.	PRIX HT
verres à pied				
7511024	31	7,2 x 17,5	6	1,85
7511029	21,5	6,5 x 15,5	6	1,48
7511028	12	5,4 x 13,1	6	1,36
verres à pied jaugé 21,5 viticole				
7511083		jaugé 12	6	1,93
7511082		spirale 12,5-14	12/48	1,97

Inao



Code	Ccl	ø x HT cm	U.V.	PRIX HT
verres à pied «Le Verre»				
7529050	23,5	6,55 x 15,7	6/24	2,06
7529051	23,5	jaugé trait 12	6/24	2,53
7529053	23,5	jaugé trait 14	6/24	2,61
verres à pied Reserva				
7534350	22	4,7 x 15,5	6/24	1,46

Irish Coffee - Spécifiques



1. Irish Coffee 2. Mazagan 3. Touraine 4. Bock 5. Trèfle

Code	Ccl	ø x HT cm	U.V.	PRIX HT
1 7537045	23	7,5 x 14,5	6	3,86
2 7537147	24	7,4 x 14,2	6	2,71
3 7510104	24	6,8 x 15	6/24	2,97

Code	Ccl	ø x HT cm	U.V.	PRIX HT
4 7510550	24	7,6 x 13,9	6/24	3,08
5 1611191	k2 25	8 x 15,1	1/6	8,12

Verres Alsace



1. Romer 2. Vin Rhin

Code	Ccl	ø x HT cm	U.V.	PRIX HT
verres à pied				
1 7510311	27	9 x 13,6	12	3,71
2 7511018	15	7,3 x 16,3	6/36	2,97



6. Martigues/27 7. Rondo 8. Rondo empilable 9. Dégustation 10. Dégustation

Code	Ccl	ø x HT cm	U.V.	PRIX HT
6 7541914	27	7,7 x 11,2	3/18	1,13
7 7541051	28	7,5 x 10,5	3/18	1,22
8 7541052	24	8 x 9,5	6/48	1,17
8 7541054	19/21	7 x 8,1	6/48	1,13

Code	Ccl	ø x HT cm	U.V.	PRIX HT
9 7511002	41	9,5 x 12,9	6/24	2,45
9 7511003	25	8,2 x 11,2	6/24	1,96
10 7511005	15	6,7 x 9,6	12/72	1,74



3. Elite 4. Grappa

Code	Ccl	ø x HT cm	U.V.	PRIX HT
3 7537012	13	5,9 x 13,8	6	1,89
4 7511059	9	6 x 16	6/24	2,45

Flûtes sélection



Code	Ccl	ø x HT cm	U.V.	PRIX HT
1 7534404	23	6,8 x 23,5	6/12	3,06
2 7510411	16	7 x 22,5	6/24	2,48
3 7510410	24	6,2 x 23,5	6/24	2,71
4 7510034	19	5,5 x 22,5	6/24	1,60
5 7510483	17	5,8 x 18,3	6/24	1,19

Code	Ccl	ø x HT cm	U.V.	PRIX HT
6 7534424	23	6,2 x 23,5	6/24	4,30
7 7510617	16	5,3 x 19,2	6	1,84
8 7542074	21	6,3 x 21,4	6	2,35
9 7534103	11	5,2 x 18,2	12	2,06

Code	Ccl	ø x HT cm	U.V.	PRIX HT
10 7534102	16,5	6 x 19,3	12	2,37
11 7541156	23	6,2 x 22,7	3/18	1,60
12 7510755	18	7 x 19,6	6/24	2,48
13 7534204	17	4,6 x 19,6	12	2,07
14 7534197	17	5,6 x 17,5	12	2,09



Code	Ccl	ø x HT cm	U.V.	PRIX HT
15 7541006	15	5,5 x 21	3/24	1,40
16 7541903	15	5,5 x 20,2	6/24	1,53
17 7510610	15	5 x 19,6	6/48	1,60
18 7510658	16	6,6 x 19,8	12	2,48

Code	Ccl	ø x HT cm	U.V.	PRIX HT
19 7510673	19	7 x 21	6/24	2,48
20 7510103	17	5 x 16,1	6/24	1,48
21 7541297	20	6 x 21	3/24	1,43
22 7534080	10	5,7 x 19,5	6/24	2,40
23 7534083	16	6,4 x 23,5	12	3,30

Code	Ccl	ø x HT cm	U.V.	PRIX HT
24 7541285	20	6,5 x 20,5	6/24	0,93
25 7541277	22	6,6 x 23,6	6	1,43
26 7541267	18	7,2 x 17,6	3/24	1,35
27 1618662	21	5,2 x 23	6/24	1,61



Code	Ccl	ø x HT cm	U.V.	PRIX HT
28 7511035	7	5,4 x 14,5	12/48	2,34
29 7511045	1,5	3,8 x 6,2	10/300	0,89
30 7510009	17	5 x 17	12/72	0,92
31 7510040	17	6,1 x 17	12/48	1,05

Code	Ccl	ø x HT cm	U.V.	PRIX HT
32 7510067	10	4,7 x 15,9	12/48	1,33
33 7510068	13	4,7 x 17,9	12/48	1,46
34 7510069	17	5,5 x 17,5	12/48	1,58
35 7537063	15	5,7 x 15,7	12	1,73
36 7537064	17	5,7 x 16,8	12	1,68

Code	Ccl	ø x HT cm	U.V.	PRIX HT
37 7541035	15	5,9 x 15,8	12/48	0,80
38 7541003	19	4,9 x 18,8	12/48	0,88
39 7541069	19	5 x 19,3	12/48	1,26
40 7534109	15	5,2 x 18,4	12	1,57
41 7541047	15	5,4 x 17,4	12/48	1,13

Flûtes point mousse

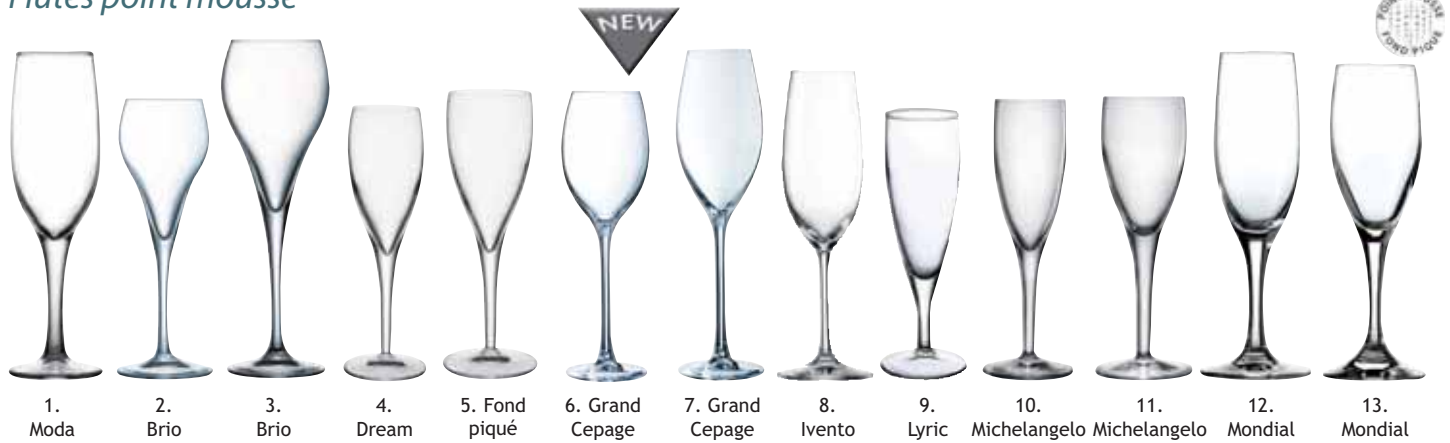

Code	Ccl	ø x HT cm	U.V.	PRIX HT
1 7541965	16,5	8,8 x 19,7	12	1,41
2 7510900	9,5	5,6 x 17,1	6/24	1,85
3 7510901	16	6,9 x 22,4	6/24	1,97
4 7536105	14	6 x 17	6/24	2,44

Code	Ccl	ø x HT cm	U.V.	PRIX HT
5 7536008	16	6,4 x 19,7	6/24	2,59
6 7510469	19	7 x 20,4	6/24	2,81
7 7510459	24	7 x 23,5	6/24	3,06
8 7543324	23	7 x 22,2	6	2,88
9 7541870	10	5,6 x 15,8	12	1,20

Code	Ccl	ø x HT cm	U.V.	PRIX HT
10 7536016	11	6 x 18,2	6/48	2,43
11 7536014	16	6,4 x 18,5	6/24	2,89
12 7543357	19,2	7,2 x 21	6	3,08
13 7543340	14,2	6,1 x 18,5	6	3,08

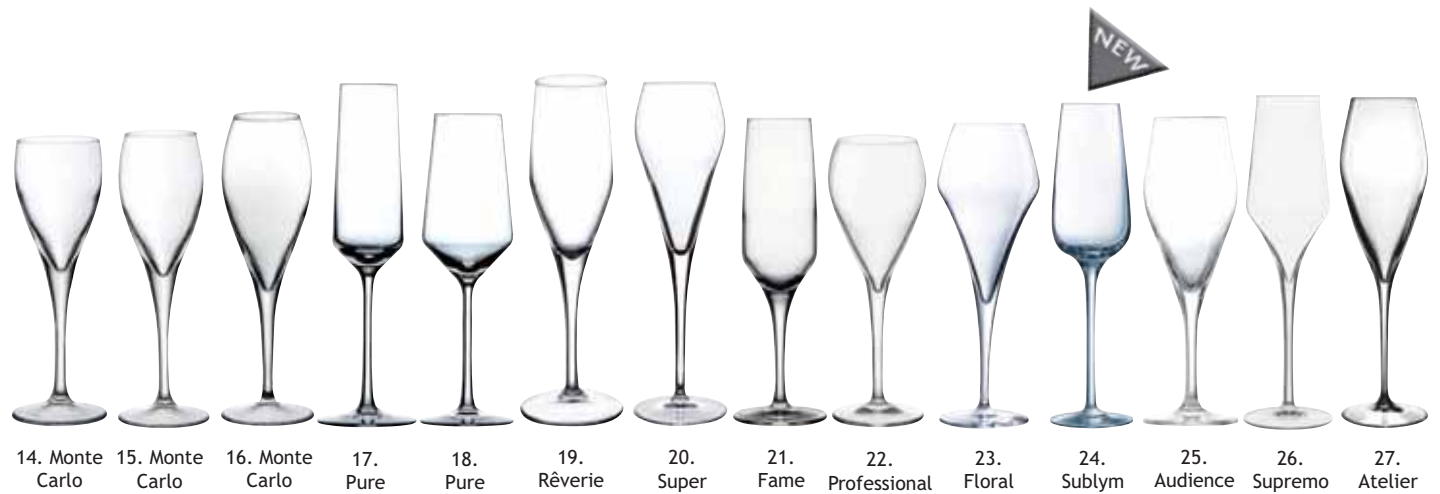

Code	Ccl	ø x HT cm	U.V.	PRIX HT
14 7541219	10	6,2 x 18	6/24	1,92
15 7541213	13	6,2 x 19,3	6/24	2,00
16 7541211	19	6,2 x 21,2	6/24	2,47
17 7543410	20,9	7,2 x 25,2	6	5,54
18 7543412	29,7	7,2 x 23,4	6	6,05

Code	Ccl	ø x HT cm	U.V.	PRIX HT
19 1611632	C6 21	7,2 x 24,5	6/4	14,85
20 7536400	20	6,53 x 24,3	6/24	4,79
21 7541975	21	4,7 x 22,2	6/24	2,38
22 7534430	14	5 x 17,8	6	1,81

Code	Ccl	ø x HT cm	U.V.	PRIX HT
23 7510794	21	7,4 x 21,1	6/24	3,37
24 7510914	21	6 x 24	6/24	2,81
25 7543016	25	6,7 x 21,4	6	3,58
26 7536461	24	6,4 x 25	6/24	3,30
27 7536200	27	6,9 x 25,4	6/12	3,98

Coupes



Code	Ccl	ø x HT cm	U.V.	PRIX HT
1 7510347	21	11,4 x 17,9	6/24	3,09
2 7510007	13-14	8,8 x 10,4	72	0,92
3 7510066	16	9,0 x 12,2	12/48	1,71

Code	Ccl	ø x HT cm	U.V.	PRIX HT
4 7541865	27	9,5 x 13,2	12	1,52
5 7536015	22	9,5 x 14	6/24	3,06

Code	Ccl	ø x HT cm	U.V.	PRIX HT
6 7510437	30	12 x 16,5	6/24	3,09
7 7543049	28,1	10,6 x 15,2	6	5,71
8 7543418	34,3	11,4 x 18	6	6,52

Hurricane



Code	Ccl	ø x HT cm	U.V.	PRIX HT
1 7541122	47	8,5 x 19,6	12	2,02
2 7541951	25	7,2 x 15,4	6/48	1,49
3 7541120	38,5	7,3 x 17,6	12	1,78

Code	Ccl	ø x HT cm	U.V.	PRIX HT
4 1618320	C6 46	8,3 x 19,5	1/4	12,53
5 7511011	42	8,4 x 16,9	6/24	3,77

Code	Ccl	ø x HT cm	U.V.	PRIX HT
6 7510056	25	7,1 x 19,5	6/24	3,33
7 7510059	44	7,9 x 20,7	6/24	3,70
8 7511141	44	8,6 x 21,5	6/24	3,71



Code	Ccl	ø x HT cm	U.V.	PRIX HT
9 1631013	40	8 x 19,2	12	3,43
10 7537169	51	8,2 x 21,6	6	4,09
11 7537091	51	9,7 x 18,4	6	3,60

Code	Ccl	ø x HT cm	U.V.	PRIX HT
12 7537027	42	8,5 x 15,4	6	2,36
13 7537028	68	9,7 x 17,5	6	2,59

Coupes



Code	Ccl	ø x HT cm	U.V.	PRIX HT
1 7542050	2 pièces	8,9 x 11,1	12	5,40
(coupe 17 et bol 30 cl)				
2 7512049	S2/30	12 x 13	6/24	4,45
base chope FB shetland 32				



Code	Ccl	ø x HT cm	U.V.	PRIX HT
4 7541019	19	10,6 x 8,1	36	1,27
5 1618235	C6 19	x 6 ass.	4	13,05
6 7541946	23	10,6 x 8,7	12	1,58

Code	Ccl	ø x HT cm	U.V.	PRIX HT
7 7539040	40	9,4 x 13,2	6	2,22
8 7538114	15	6,1 x 10,1	6	1,94

Code	Ccl	ø x HT cm	U.V.	PRIX HT
9 7538115	22	7 x 11,1	6	2,17
10 7538117	25	7 x 12,5	6	2,17
10 7538116	35	8 x 13	6	2,34

Flûtes cocktails



Code	Ccl	ø x HT cm	U.V.	PRIX HT
1 7537130	7	6,3 x 15,3	6	3,12
2 7537134	6	5,9 x 13	6	2,80
3 7537080	12	6,6 x 17,6	6	3,29

Code	Ccl	ø x HT cm	U.V.	PRIX HT
4 7537135	16	7,1 x 20,1	6	3,50
5 7541863	15	7,5 x 24	12	2,40
6 7534083	16	6,4 x 23,5	12	3,30
6 7534080	11	5,7 x 19,5	6/24	2,40

Code	Ccl	ø x HT cm	U.V.	PRIX HT
8 7506134	39	6,9 x 20,6	6/24	1,60
9 7506135	65	8,4 x 21,6	6/24	1,84
10 7510152	32	8,1 x 17,8	6/48	2,45

Cocktails



Code	Ccl	ø x HT cm	U.V.	PRIX HT	Code	Ccl	ø x HT cm	U.V.	PRIX HT	Code	Ccl	ø x HT cm	U.V.	PRIX HT
1 7541860	26	10,9 x 17,6	12	2,57	4 7543242	25,1	11,4 x 18,6	6	9,65	7 7510345	15	9,5 x 16,5	6/24	2,45
2 7543418	34,3	11,4 x 18	6	6,52	5 7537280	25	11,4 x 16,9	6	3,90	7 7510346	21	11,6 x 17,2	6/24	3,95
3 7543345	24,2	10,4 x 17	6	4,44	6 7510437	30	12 x 16,5	6/24	3,09	7 7510413	30	12 x 18,8	6/24	3,09



Code	Ccl	ø x HT cm	U.V.	PRIX HT	Code	Ccl	ø x HT cm	U.V.	PRIX HT	Code	Ccl	ø x HT cm	U.V.	PRIX HT
8 7534084	24,5	11,2 x 18,2	6/12	4,58	11 7542126	140	23,2 x 26	6	23,64	13 7537047	14	9,4 x 14,1	6	4,07
9 1611636	C6/31	11,5 x 17,1	4	11,85	12 1631011	15	9,2 x 13,3	12	3,43	14 7541859	19	10,7 x 13,6	12	1,42
10 7542145	22	10,6 x 15,6	24	4,51	12 1631012	27	11,1 x 16,5	12	3,48					

Marguerita - Margarita



Code	Ccl	ø x HT cm	U.V.	PRIX HT	Code	Ccl	ø x HT cm	U.V.	PRIX HT	Code	Ccl	ø x HT cm	U.V.	PRIX HT
1 7541948	30,5	11,5 x 16,9	12	1,72	3 7510412	44	12,1 x 19,2	6/24	3,09	6 1631010	30	11,1 x 17,8	12	3,84
1 7534089	33,5	11,7 x 17,4	6/12	4,44	4 7539020	27	11,6 x 14,4	6	3,47	7 7542125	180	15 x 22,3	6	14,39
2 7510612	27	10,8 x 16	6/24	3,71	5 7542127	210	15,5 x 26	4	28,77					

Vertigo

La pyramide Vertigo est la combinaison de 3 verres qui s'emboîtent du plus grand au plus petit. Vendus aussi séparément.



Code	Ccl	ø x HT cm	U.V.	PRIX HT
7539052	12	8,2 x 5,05	6	1,36
7539051	22	9,9 x 5,6	6	1,96



Code	Ccl	ø x HT cm	U.V.	PRIX HT
7539050	35	11,6 x 6,4	4	2,83



Alternato

Un verre à vin d'un genre nouveau, contemporain et terriblement sensuel. Grâce à sa base lourde, Alternato est très stable.



Code	Ccl	ø x HT cm	U.V.	PRIX HT
verres à pied				
7538230	33	9 x 13	6	2,24
7538231	41	9,5 x 13,7	6	2,38
7538232	54	10,5 x 14,5	6	2,62

Brek - Bamboo

Verre mécanique.



Code	Ccl	ø x HT cm	U.V.	PRIX HT
timbale forme haute multi-usage Brek signée de la bulle Durobor				
7538311	35	6,5 x 16	6	1,89
Bamboo en solo, élégante, ludique et empilable				
7538315	26	9,1 x 7	6	1,94

Barista

Verre mécanique.



Code	Ccl	ø x HT cm	U.V.	PRIX HT
7538241	12	5,8 x 8,5	6	1,95
7538242	22	6,9 x 13,7	6	2,17
7538243	34	7,9 x 16	6	2,55

Lotus

Un bol aux lignes sobres et élégantes sur lequel vous pouvez adapter un couvercle pour former un véritable écrin afin de sublimer vos compositions sucrées ou salées. Atout supplémentaire pour votre créativité : les 2 pièces emboîtées peuvent s'utiliser aussi bien dans un sens comme dans l'autre, de quoi multiplier vos utilisations et présentations.



Code	Ccl	ø x HT cm	U.V.	PRIX HT
pyramide				
7539053	s3 pcs	11,6 x 17	6	7,31
pyramide Pro (3 pcs + couvercle)				
7539054	s4 pcs	11,6 x 20	6	8,60



Code	Ccl	ø x HT cm	U.V.	PRIX HT
PM Lotus				
7539212	couv. 14	7,8 x 4,7	6	1,20
7539211	bol 18	7,9 x 6,8	6	1,79
7539210	s18 + 14	7,9 x 10,5	6	2,97

Code	Ccl	ø x HT cm	U.V.	PRIX HT
GM Lotus				
7539222	couv. 44	11,8 x 6,5	6	1,67
7539221	bol 61	11,7 x 10,3	6	3,11
7539220	s44 + 61	7,9 x 15,8	3	4,77

Quattro Stagioni

Capsule fournie couvercle montée, sans BPA



Code	Ccl	ø x HT cm	U.V.	PRIX HT
bouteille ø 5,6 cm + capsule				
7531013	20	6,4 x 11,7	12	1,64
7531014	40	7,4 x 15,6	12	1,82
broc ø 7 cm à anse + capsule				
7531015	41,5	9,3 x 13,6	12	2,26
7531016	75	13,2 x 14,1	6	7,62



Lab mesuring

L'occasion de mettre en scène la fabrication de vos boissons et cocktails préférés grâce aux cylindres gradués



Code	Ccl	ø x HT cm	U.V.	PRIX HT
7542178	100	8,5 x 17,2	1	43,76
7542179	50	7 x 13,5	1	37,91

Farmhouse Dispenser

Destiné à présenter et à servir les cocktails infusés ou rafraîchissants, fournis avec robinet à monter.



Code	Ccl	ø x HT cm	U.V.	PRIX HT
7542116	700	17,2 x 37,5	1/2	55,16

Mixing Glass

Préparez et servez avec le mesureur.



Code	Ccl	ø x HT cm	U.V.	PRIX HT
7542115	90	9,6 x 19,1	6	8,40



Code	Ccl	ø x HT cm	U.V.	PRIX HT
Gin & T				
7542036	58	10,3 x 20,3	12	3,35

SPKSY

Sur le thème vintage, la collection «Speakeasies» nous replonge dans la prohibition.



Code	Ccl	ø x HT cm	U.V.	PRIX HT
Calice				
7542037	24,5	9,65 x 15,23	12	3,35
Martini				
7542038	19,3	9,9 x 16,4	12	3,35



1. Diamond green



2. Diamond blue



3. Diamond purple



4. Diamond transp.



5. Diamond mini



6. Acapulco



7. Ypsilon

Code	Ccl	ø x HT cm	U.V.	PRIX HT
Diamond couleurs teintées masse.				
1 7535241	22	10,2 x 8,6	12	2,03
2 7535242	22	10,2 x 8,6	12	2,03
3 7535243	22	10,2 x 8,6	12	2,03

Code	Ccl	ø x HT cm	U.V.	PRIX HT
4 7535240	22	10,2 x 8,6	12	1,72
4 7535244	36	11,5 x 9,9	6	2,22
5 7535238	22,5	11 x 6	12	1,78

Code	Ccl	ø x HT cm	U.V.	PRIX HT
6 7535230	30	11,6 x 12,5	2/12	3,40
7 7534094	37,5	13 x 9	12	2,99



8. Sorbet gm



9. Sorbet pm



10. Glace



11. Palmier



12. Seychelles



13. Pépité

Code	Ccl	ø x HT cm	U.V.	PRIX HT
8 7512010	gm 38	11,7 x 9,4	6/24	3,05
9 7512009	pm 22	10 x 7,8	6/24	2,48

Code	Ccl	ø x HT cm	U.V.	PRIX HT
10 7512008	22	10,2 x 12,7	6/24	2,48
11 7512070	21	12,5 x 10,1	6/24	3,22

Code	Ccl	ø x HT cm	U.V.	PRIX HT
12 7512045	20	10,5 x 7,8	6/24	1,36
13 7512097	20	10,8 x 6	6/24	1,48



14. Ondine



15. Sphère



16. Rondo



17. Rondo empil.

Code	Ccl	ø x HT cm	U.V.	PRIX HT
14 7528400	23,5	11 x 5,2	6	0,83
15 7541131		9 x 9	6	1,58

Code	Ccl	ø x HT cm	U.V.	PRIX HT
16 7541051	28	7,5 x 10,5	3/18	1,22
17 7541052	24	8 x 9,5	6/48	1,17
17 7541054	21	7 x 8,1	6/48	1,13



18. Etere



19. Oval



20. Galaxy



21. Cancun

Code	Ccl	ø x HT cm	U.V.	PRIX HT
18 7537302	36	11 x 11,2	6	3,07
19 7542220	25	11,3 x 8,1	6	2,79

Code	Ccl	ø x HT cm	U.V.	PRIX HT
20 7539041	32	10,9 x 6,7	6	1,49
21 7539039	15	9,4 x 10,3	6	1,82
21 7539038	24	11 x 11,8	6	2,08



22. Boléro



23. Helsinki



24. Atoll



25. Carat



26. Ellipse



27. Equinoxe

Code	Ccl	ø x HT cm	U.V.	PRIX HT
22 7539021	22	9,3 x 9,2	6	2,16
23 7538160	26	10,8 x 9,4	6	2,17

Code	Ccl	ø x HT cm	U.V.	PRIX HT
24 7538205	11	7,2 x 5,7	6	1,55
24 7538206	25	9 x 7,1	6	2,29
25 7538225	12	5,5 x 6,6	6	1,33

Code	Ccl	ø x HT cm	U.V.	PRIX HT
25 7538226	22	8,2 x 7	6	1,59
26 7538195	11	8,7 x 7,9	6	1,36
27 7539070	12	7,5 x 4,9	12	1,27



Flûtes à glace



1. Jazz 2. Jazz 3. Palmier 4. Milk shake 5. Frosty 6. Jerba 7. Rock Bar 8. Fortuna

Code	Ccl	ø x HT cm	U.V.	PRIX HT
1 7512080	fh 41	12 x 19,7	6/24	5,43
2 7512081	fb 25	15,5 x 13,3	24	3,71
Code	Ccl	ø x HT cm	U.V.	PRIX HT
3 7512071	37	12 x 20,1	6/24	5,56
4 7512055	36	8,2 x 19	6/24	3,95
5 7541018	30,5	9,1 x 12,3	24	1,40
Code	Ccl	ø x HT cm	U.V.	PRIX HT
6 7535225	36	11 x 14 cm	6	3,13
7 7535130	38	8,5 x 18,8	6	2,74
8 7535186	32	12,5 x 18	6	4,52



Réception



1. Scala 2. Orion

Code	Ccl	ø x HT cm	U.V.	PRIX HT
1 7541255	21	8 x 11,6	3/24	1,42
2 7541262	25,5	9,9 x 11,2	1/4	1,46



3. Rondice 4. Coniçice

Code	Ccl	ø x HT cm	U.V.	PRIX HT
3 7541257	27	9,5 x 12,2	2/24	1,45
4 7541256	27	11,7 x 12,6	2/24	1,45



5. Tokyo 6. Tokyo pied couleur

Code	Ccl	ø x HT cm	U.V.	PRIX HT
5 7541019	19	10,6 x 8,1	36	1,27
6 1618235	C6 19	x 6 ass.	4	13,05



7. Petra 8. Sorbetto

Code	Ccl	ø x HT cm	U.V.	PRIX HT
7 7541946	23	10,6 x 8,7	12	1,58
8 7541129	32	9 x 8,6	6/36	1,22



9. Canapétales 10. Tropical

Code	Ccl	ø x HT cm	U.V.	PRIX HT
9 7541023	20	11,6 x 13	12/24	1,42
10 7541012	15	11,6 x 11,8	6/24	1,29



11. Frutella 12. Malice

Code	Ccl	ø x HT cm	U.V.	PRIX HT
11 7541011	30	11,5 x 10	6/24	1,52
12 7541009	24	9,2 x 9,8	6/24	1,27

Color studio

Arcoroc
PROFESSIONAL

Coupes à glace Arcoroc
couleurs pulvérisées garanties lave-vaisselle.



Code	couleur	ø x HT cm	U.V.	PRIX HT
coupe Palmier 37 cl color				
7512133	blue	12,2 x 20,1	6/24	6,42
7512134	orange	12,2 x 20,1	6/24	6,42
7512135	green	12,2 x 20,1	6/24	6,42
coupe Sorbet 21 cl color				
7512136	blue	10 x 7,8	6/24	3,46
7512137	orange	10 x 7,8	6/24	3,46
7512138	green	10 x 7,8	6/24	3,46

Coupes glace



1. Versatile

Code	Ccl	ø x HT cm	U.V.	PRIX HT
1 7512128	4 - 12	6 x 6,2	12/48	0,77
1 7512129	12 - 30	8,7 x 9	6/24	1,19



2. Vary

Code	Ccl	ø x HT cm	U.V.	PRIX HT
2 7512131	18	15 x 8	6/24	1,48



3. Delissimo

Code	Ccl	ø x HT cm	U.V.	PRIX HT
3 7512132	38	16,8 - 18,1 x 7,9	6/24	4,45



4. Helsinki

Code	Ccl	ø x HT cm	U.V.	PRIX HT
4 7538161	25	11,2 x 7,3	6	1,62



5. Disco D

Code	Ccl	ø x HT cm	U.V.	PRIX HT
5 7539060	fb 45	11,8 x 6,5	4	2,95



8. Capello

Code	Ccl	ø x HT cm	U.V.	PRIX HT
coupe à glace et assiette dessert				
8 7542174	fb 24	15,1 x 5,2		
	+ assiette dessert	15	4	6,70
8 7542175	fh 24	12,2 x 12,5		
	+ assiette dessert	15	4	6,70



6. Banana Split

Code	Ccl	L x l x HT cm	U.V.	PRIX HT
6 7512014	C6	24,2 x 9,9 x 4	4	14,63



7. Vénézia

Code	Ccl	ø x HT cm	U.V.	PRIX HT
7 7541013	18	16,9 x 7	6/24	1,52

Color studio

Couleurs fraîches, toniques, élégantes et intemporelles.



Les professionnels ne s'y trompent pas. Les produits en couleurs pulvérisées pour un usage intensif :



Les verres de couleurs de haute qualité.

L'encre organique utilisée ne contient aucun métaux lourds, respectant ainsi l'environnement



Les verres de couleurs qui durent dans le temps

La couleur sur les articles est garantie 2000 cycles de lavage industriels.



Code	couleur	ø x HT cm	U.V.	PRIX HT
Salto forme basse 32 cl				
7506220	orange	9 x 8,4	6/24	2,34
7506221	purple	9 x 8,4	6/24	2,34
7506222	blue	9 x 8,4	6/24	2,34

Code	couleur	ø x HT cm	U.V.	PRIX HT
Salto forme basse 32 cl				
7506223	grey	9 x 8,4	6/24	2,34
7506224	green	9 x 8,4	6/24	2,34
7506225	red	9 x 8,4 cm	6/24	2,34



Code	couleur	ø x HT cm	U.V.	PRIX HT
carafons 50 cl				
7515156	purple	9,6 x 16,4	6	3,71
7515158	blue	9,6 x 16,4	6	3,71
7515155	grey	9,6 x 16,4	6	3,71
7515157	red	9,6 x 16,4	6	3,71

Code	couleur	ø x HT cm	U.V.	PRIX HT
Salto forme haute 35 cl				
7506278	orange	7,6 x 12,1	6/24	2,34
7506279	purple	7,6 x 12,1	6/24	2,34
7506280	blue	7,6 x 12,1	6/24	2,34

Code	couleur	ø x HT cm	U.V.	PRIX HT
Salto forme haute 35 cl				
7506281	grey	7,6 x 12,1	6/24	2,34
7506282	green	7,6 x 12,1	6/24	2,34
7506283	red	7,6 x 12,1	6/24	2,34

Iride

Verre mécanique. Coloré dans la masse. Passe au lave-vaisselle.



Code	Ccl	ø x HT cm	U.V.	PRIX HT
chopes forme basse				
7530185	azur 25	7,3 x 8,8	3/30	1,27
7530186	lilas 25	7,3 x 8,8	3/30	1,27
7530187	vert 25	7,3 x 8,8	3/30	1,27

Giove satin

Les creux marqués avec la finition satinée permettent une meilleure prise en main du verre. Le dépoli satin est garanti lave-vaisselle.



Code	Ccl	ø x HT cm	U.V.	PRIX HT
chope forme basse				
7534830	31	7,6 x 9,25	6/36	3,03

Cassiopea

Couleurs teintées masse. Le verre cool avec un look futuriste, prise en main facile.



Code	couleur	ø x HT cm	U.V.	PRIX HT
chopes forme basse 32 cl				
7534835	Purple	8,6 x 8,8	12	2,24
7534836	Onyx	8,6 x 8,8	12	2,24

Rock Bar Lounge

En verre trempé. Empilable. Coloré dans la masse. Passe au lave-vaisselle.



Code	couleur	ø x HT cm	U.V.	PRIX HT
gobelets forme basse 27 cl				
7534510	Peach l	8,4 x 9,3	6/24	1,51
7534511	Mint	8,4 x 9,3	6/24	1,51
7534512	Ice Blue	8,4 x 9,3	6/24	1,51



Code	couleur	ø x HT cm	U.V.	PRIX HT
chopes forme haute 37 cl				
7534513	Peach	8,3 x 12	6/24	1,86
7534514	Mint	8,3 x 12	6/24	1,86
7534515	Ice Blue	8,3 x 12	6/24	1,86



Diamond

Design à facettes, effet diamant. Empilable. Coloré dans la masse. Passe au lave-vaisselle.



Code	couleur	ø x HT cm	U.V.	PRIX HT
gobelets 30,5 cl				
7534520	Green	8,4 x 9,25	6	1,58
7534522	Blue	8,4 x 9,25	6	1,58
7534524	Purple	8,4 x 9,25	6	1,58



Pulsar

Design contemporain. Empilable. Coloré dans la masse. Passe au lave-vaisselle.



Code	couleur	ø x HT cm	U.V.	PRIX HT
gobelets 30,5 cl				
7534542	Blue	8,4 x 9,25	6	1,58
7534540	Green	8,4 x 9,25	6	1,58
7534544	Purple	8,4 x 9,25	6	1,58

Zéno couleur

Coloration dans la masse.



Code	Couleur	ø x HT cm	U.V.	PRIX HT
lot de 6 gobelets 26 cl forme basse				
1616815	azur	8,25 x 8,6	1	4,15
1616817	lilas	8,25 x 8,6	1	4,15
1616818	vert	8,25 x 8,6	1	4,15

Ceralacca rouge

Fabrication manuelle, soufflée à la bouche. Filet coloré incrusté dans le verre. Passe au lave-vaisselle mais à manipuler avec précaution.



Code	Ccl	ø x HT cm	U.V.	PRIX HT
chopes				
7530082	35	8,1 x 11	6/24	3,90
7530101	fh 38	9,1 x 14,3	6/24	3,86
7530083	fb 38,5	9,6 x 11,2	6/24	3,90



Code	Ccl	ø x HT cm	U.V.	PRIX HT
coupe sur pied				
7530103	23,5	9,8 x 12	4/16	4,74
verre à pied cocktail				
7530100	24	12 x 20	4/16	5,89

HAND MADE

Bodega

Verre trempé Bormioli Rocco.



Code	Ccl	ø x HT cm	U.V.	PRIX HT
7525085	fb 20	8 x 5,7	36	0,64
7525086	fh 37	8,5 x 8,9	12	0,86
7525087	fh 50	8,8 x 12	12	1,04

Habana

Verre trempé Bormioli Rocco.



Code	Ccl	ø x HT cm	U.V.	PRIX HT
7525052	16	7 x 7,5	6/54	0,66
7525053	22	7,7 x 8,2	6/72	0,80
7525054	29	8,5 x 9	6/54	1,07

Lyon

Verre trempé Bormioli Rocco.



Code	Ccl	ø x HT cm	U.V.	PRIX HT
gobelets empilables				
7525018	16	6,6 x 7,9	4/48	0,58
7525019	20	7,1 x 8,6	4/36	0,67
ramequin empilable 8,5 cm				
7528125		8,5 x 4,1	4/36	0,64

Rock bar

Parfaitement empilable.



Code	Ccl	ø x HT cm	U.V.	PRIX HT
gobelets forme basse				
7525058	20	7,6 x 8,3	6/48	1,15
7525070	27	8,2 x 8,7	6/48	1,22
gobelets forme haute				
7525065	37	8,3 x 12	6/24	1,51
7525066	48	9 x 13	6/24	2,04

Rock Bar Lounge

Le seul verre teinté masse, trempé et empilable.



Code	Ccl	ø x HT cm	U.V.	PRIX HT
gobelets forme basse 27 cl				
7534510	Peach	8,4 x 9,3	6/24	1,51
7534511	Mint	8,4 x 9,3	6/24	1,51
7534512	Ice Blue	8,4 x 9,3	6/24	1,51



Code	Ccl	ø x HT cm	U.V.	PRIX HT
chopes forme haute 37 cl				
7534513	Peach	8,3 x 12	6/24	1,86
7534514	Mint	8,3 x 12	6/24	1,86
7534515	Ice Blue	8,3 x 12	6/24	1,86

Prism - Viva

Verre trempé.



Code	Ccl	ø x HT cm	U.V.	PRIX HT
Prism				
7526105	22	7,9 x 8,6	6/48	0,84
Viva				
7530065	27	8,3 x 8,6	4/48	1,27

Grande

Verre trempé conique empilable.



Code	Ccl	ø x HT cm	U.V.	PRIX HT
7541233	fh 48	8,6 x 16	12	1,83
7541234	fh 37,2	7,9 x 15,5	12	1,25
7541235	fb 31	8,9 x 9,8	12	1,28

Basique empilable

Verre trempé.



Code	Ccl	ø x HT cm	U.V.	PRIX HT
7541160	fb 16	6,6 x 7,9	12/48	0,47
7541161	fb 20	7,1 x 9,6	12/48	0,60
7541162	fh 27	7,28 x 11,8	12	0,70

Casablanca

Verre trempé.



Code	Ccl	ø x HT cm	U.V.	PRIX HT
gobelets forme basse				
7541191	liq. 3,6	4,8 x 5,5	12/144	0,50
7541195	20	8,4 x 9	12	0,67
7541193	27	8,6 x 9,2	12	0,76
7541194	35,5	9,2 x 10	12	0,92

Code	Ccl	ø x HT cm	U.V.	PRIX HT
chopes forme haute				
7541192	28	7,8 x 12	12	0,85
7541197	35	8,4 x 12	12/48	0,87
7541196	tubo 36,5	8 x 14,8	12	1,13
7541198	47,5	8,6 x 16,2	12/24	1,56
7541199	new 65	9,5 x 17,7	12	1,67



Granity

Verre trempé Arcoroc empilable.



Code	Ccl	ø x HT cm	U.V.	PRIX HT
gobelet liqueur				
7507093	4,5	5 x 5,7	12/48	0,77
gobelets forme basse				
7507089	16	7 x 7,5	6/48	0,90
7507094	20	7,5 x 9,5	6/24	0,98
7507092	27	8,5 x 9,8	6	0,98



Code	Ccl	ø x HT cm	U.V.	PRIX HT
chopes forme haute				
7507088	20,4	6,5 x 12,5	6/24	0,98
7507087	31	7,4 x 14	6	1,24
7507085	35	8,5 x 12,1	6	1,74
7507084	42	8,5 x 13	6/24	1,36
7507083	46	8,7 x 16	6/24	1,73
7507082	65	9,6 x 17,8	6/12	2,22

Stack up

Gobelets coniques, empilables et en verre trempé.



Code	Ccl	ø x HT cm	U.V.	PRIX HT
gobelets forme haute				
7507245	47	8,7 x 14,7	24	1,48
7507244	40	8,3 x 14,4	24	1,24
7507241	35	7,8 x 14	24	1,24
7507240	29	7,6 x 11,9	24	1,24

Arcoroc
PROFESSIONAL



Code	Ccl	ø x HT cm	U.V.	PRIX HT
gobelets forme basse				
7507239	shot 4,5	5 x 6	6/48	0,78
7507242	21	8,3 x 8	24	0,99
7507246	new 26	7,5 x 9,2	6/24	0,99
7507243	32	9,2 x 9,2	24	1,12



Ultimate - Conique



Code	Ccl	ø x HT cm	U.V.	PRIX HT
Ultimate				
7507140	fh 57	9 x 16	24	1,24
7507141	fh 28	7,3 x 12,8	24	0,96
Conique				
7505004	8	5 x 7,8	6/192	0,56
7507054	R6 20	6,5 x 9,8	R6/12	5,04
7507059	R6 28	7,3 x 11,8	R6/12	5,04

Nonic

Verre trempé Arcoroc.



Code	Ccl	ø x HT cm	U.V.	PRIX HT
7507075	28	7,3 x 11,4	6/48	0,87
7507076	34	7,6 x 12,7	6/48	0,91
7507077	58,3	8,6 x 15,1	6/48	1,12

Campus

Verre trempé Arcoroc.



Code	Ccl	ø x HT cm	U.V.	PRIX HT
7507020	18	5,6 x 8,5	6/48	0,91
7507021	22	6,5 x 9,7	6/48	0,93
7507022	29	6,6 x 12,8	6/48	1,05

Chiquito

Verre trempé Arcoroc.



Code	Ccl	ø x HT cm	U.V.	PRIX HT
gobelet forme basse				
7507154	23 cl	ø 8,3 x 5,9	6/24	0,60

Forum - Tivoli

Verre trempé Arcoroc empilable.



Code	Ccl	ø x HT cm	U.V.	PRIX HT
Forum				
7507025	r6 16	6.9 x 7,2	12	4,12
7507026	r6 23	7,7 x 8,1	12	5,02
Tivoli				
7507247	k3 25	7,7 x 7,8	8	3,43

Norvège

Verre empilable trempé Arcoroc.



Code	Ccl	ø x HT cm	U.V.	PRIX HT
Norvège				
7507049	r6 fb 16	6,5 x 8,2	12	4,15
7507050	r6 fb 20	7,2 x 8,8	12	4,15
7507053	r6 fb 25	7,7 x 9,4	12	5,04
7507052	r6 fh 27	7,2 x 11	12	5,79

Duralex - la Trempe

DURALEX
Made in France

C'est en 1939 que le groupe Saint Gobain met au point le processus de fabrication du verre trempé. La trempe thermique consiste à installer une contrainte de compression dans la peau du verre en refroidissant rapidement l'article qui avait été préalablement chauffé à une température de 600°C. Ce procédé permet d'augmenter la résistance du verre aux chocs physiques et thermiques. Le verre est ainsi 2,5 fois plus résistant aux chocs que le verre classique. En cas de casse, le verre trempé se brise en une multitude de petits morceaux non tranchants, ce qui constitue une sécurité supplémentaire pour l'utilisateur.

Caprice

Tasse en verre trempé.



Code	Ccl	ø x HT cm	U.V.	PRIX HT
7528360	9	6,2 x 6,8	6/72	1,07
7528361	scp 14 x 1,5		6/72	0,84

Prism - Manhattan

Verre trempé.



Code	Ccl	ø x HT cm	U.V.	PRIX HT
Prism				
7526105	22	7,9 x 8,6	6/48	0,84
Manhattan				
7528080	22	7,3 x 8,5	6/72	0,93

Wave

Verre trempé Duralex.



Code	Ccl	ø x HT cm	U.V.	PRIX HT
gobelets				
7525090	16	7 x 7,5	6/72	0,69
7525091	22	7,7 x 7,7	6/72	0,76

Gigogne

Verre trempé Duralex.



Code	Ccl	ø x HT cm	U.V.	PRIX HT
gobelets				
7525025	9	5,8 x 6	6/72	0,46
7525026	16	7 x 6,9	6/72	0,55
7525027	22	7,9 x 7,7	6/72	0,73

Empilable - Lola

Verre trempé empilable Duralex.



Code	Ccl	ø x HT cm	U.V.	PRIX HT
gobelets Empilable				
7525020	16	6,6 x 7,9	6/72	0,58
7525021	20	7,1 x 9,6	6/72	0,67
gobelets Lola				
7525050	16	7 x 7,1	6/72	0,53
7525051	20	7,4 x 7,6	6/72	0,60

Universel - Unies

Verre trempé.



Code	Ccl	ø x HT cm	U.V.	PRIX HT
gobelet Universel				
7525010	22	7,7 x 9,3	6/72	0,78
chopes Unies				
7526005	20	6,6 x 10	6/72	0,75
7526007	25	7 x 11,5	6/72	0,89
7526008	28	7,3 x 11,8	6/72	0,95
7526009	33	7,7 x 12,4	6/48	1,20
7526010	56	9,1 x 14,8	6/24	1,27

Picardie

Verre trempé Duralex.



Code	Ccl	ø x HT cm	U.V.	PRIX HT
gobelets				
7525060	9	6,5 x 6,7	144	0,53
7525061	13	6,9 x 7,2	6/72	0,56
7525062	16	7,5 x 7,8	6/72	0,64
7525063	22	8 x 8,4	6/72	0,80
7525068	50	9,4 x 14,5	6/24	1,38

Apéro

Verre mécanique.



Code	Ccl	ø x HT cm	U.V.	PRIX HT
Carré				
7541241	fb 31	8,5 x 9	3/36	1,80
7541242	fh 29	7 x 13	3/48	1,80
Suza				
7534360	16	6,4 x 12,1	6/24	1,60
Bubble				
7538300	15	4,9 x 16,3	6	1,98

Élégance

Verre mécanique.



Code	Ccl	ø x HT cm	U.V.	PRIX HT
chope forme basse				
7541238	31	8,4 x 8,7	3/18	1,15
chope forme haute				
7541239	33,5	6,8 x 14	3/18	1,17

Rock Baroque

Verre mécanique renforcé.



Code	Ccl	ø x HT cm	U.V.	PRIX HT
gobelets Rock				
7541059	10	6,5 x 7	6/48	0,35
7541060	16	7,2 x 8,3	4/32	0,40
7541061	23	7,5 x 10,4	6/48	0,51
7541058	36	8 x 13,8	6/24	0,68

Temple

Chopes américaines «lourdes» en verre trempé.



Code	Ccl	ø x HT cm	U.V.	PRIX HT
chope forme basse				
7541342	40	9,9 x 10	12	1,20
chopes forme haute				
7541341	37	8,4 x 14	12	1,10
7541340	48	8,8 x 16,5	12	1,53



Grande

Verre trempé conique empilable.



Code	Ccl	ø x HT cm	U.V.	PRIX HT
chopes forme haute				
7541233	48	8,6 x 16	12	1,83
7541234	37,2	7,9 x 15,5	12/24	1,25
chope forme basse				
7541235	31	8,9 x 9,8	12	1,28



Tribeka

Un design d'inspiration vintage revisitée et un forme ergonomique : prise en main facile. Verre trempé Arcoroc.



Code	Ccl	ø x HT cm	U.V.	PRIX HT
gobelet forme basse				
7507260	35	9,3 x 9,5	6/24	1,35
gobelets forme haute				
7507261	35	8,4 x 12	6/24	1,48
7507262	45	8,8 x 14,2	6/24	1,65

Disco lounge

Design unique, large choix de contenance, empilable et résistant. Verre trempé Arcoroc.



Code	Ccl	ø x HT cm	U.V.	PRIX HT
chopes forme basse				
7507272	32	8,3 x 10,2	6/24	1,28
7507271	26	8,1 x 8,8	6/24	1,14
7507270	21	8 x 7,7	6/24	1,14
chopes forme haute				
7507275	45	8,3 x 16	6/24	1,57
7507274	35	7,8 x 13,5	6/24	1,42
7507273	29	7,6 x 12	6/24	1,42



Shorty



Stylés et lookés tapas, la collection Shorty offre une belle mise en valeur de vos boissons, tout en respectant des contenances modérées de consommation d'alcool.



Code	Ccl	ø x HT cm	U.V.	PRIX HT
Martini				
7542086	14	9,9 x 10,6	6/6	3,95
Margarita				
7542087	14	8,8 x 10,2	6/6	3,95

Code	Ccl	ø x HT cm	U.V.	PRIX HT
Rocks				
7542088	14	7,3 x 9,4	6/6	3,95

Single Serving

Purété et netteté de ces lignes. Fabrication ultra clear glass Sparkx



Code	Ccl	ø x HT cm	U.V.	PRIX HT
7536670	cube 14	5,6 x 6	1/6	1,78
7536673	oval 15	6 x 6	1/6	1,78

Code	Ccl	ø x HT cm	U.V.	PRIX HT
7536672	tri. 15	6 x 6	1/6	1,78
7536671	cyl. 15	6,2 x 6	1/6	1,78

Verrines



1. Mini bocal

2. Meb ronde

Code	Ccl	ø x HT cm	U.V.	PRIX HT
1 1510215	C6 8	4,5 x 8,5	1/12	5,67
2 1510222	18	6,6 x 12	48	1,58



3. Alanya

4. Rock

Code	Ccl	ø x HT cm	U.V.	PRIX HT
3 7541030	10	5 x 7,8	6/72	0,42
4 7541059	10	6,5 x 7	6/48	0,35



5. Boston

6. Boston

Code	Ccl	ø x HT cm	U.V.	PRIX HT
5 7541036	3,5	4,3 x 7	12/72	0,53
6 7541037	7	5,1 x 8,3	12	0,63



6 verres mise en bouche
TASTY
8,5 Cl



7. Délice



8. Régal

Code	Ccl	ø x HT cm	U.V.	PRIX HT
7 1618063	b6-8	5 x 6,2	1/6	4,77
8 1618062	b6-8	7,7 x 6	1/6	4,77



9. Gala



10. Tasty

Code	Ccl	ø x HT cm	U.V.	PRIX HT
9 1618066	b6-6,5	4,6 x 6	1/6	4,77
10 1618061	b6-8,5	5 x 5,8	1/6	4,77



11. Invitation

Code	Ccl	ø x HT cm	U.V.	PRIX HT
11 1618040	b6-8	5,6 x 6	1/6	4,77
12 7541191	3,6	4,8 x 5,5	12/144	0,50



12. Casablanca



13. pot confiture



14. Poule



15. Cocoon



16. Cocoon

Code	Ccl	ø x HT cm	U.V.	PRIX HT
13 1510207	C 4	4,8 x 4,5	144	0,40
14 7516262	K3	6,5 x 7	1/6	3,95

Code	Ccl	ø x HT cm	U.V.	PRIX HT
15 7516263	K3	5,5 x 5	1/6	3,95
16 7516066		6 x 3,3	6/36	0,77

Verrines

Durobor



1. Club 2. Duke 3. Norway 4. Disco 5. Helsinki 6. Atoll 7. Cosmos 8. Evo 9. Oxy

Code	Ccl	ø x HT cm	U.V.	PRIX HT
1 7538210	5	5,4 x 6,8	6	1,61
2 7538049	5	4,5 x 6,7	6	1,19
3 7538175	7	5,5 x 6,6	6	1,38

Code	Ccl	ø x HT cm	U.V.	PRIX HT
4 7538021	5	4,5 x 6,7	6/48	1,08
4 7538028	9	4,6 x 9,2	6/6	1,10
5 7537250	7	5,6 x 8	6	1,50
6 7538225	12	5,5 x 6,6	6	1,33

Code	Ccl	ø x HT cm	U.V.	PRIX HT
7 7538040	5	4,35 x 6,7	6	1,47
8 7538250	16	8 x 6,5	6	0,93
9 7538251	11	6,4 x 5,8	6	0,93



10. Salto 11. Baril 12. Conique 13. Hot shot 14. Islande anse 15. Islande 16. Islande tubo 17. Vigne

Code	Ccl	ø x HT cm	U.V.	PRIX HT
10 7506108	6,5	4,8 x 6,6	12/96	0,90
11 7505006	16	5,78 x 8	6/48	0,53
12 7505004	8	5 x 7,8	6/192	0,56

Code	Ccl	ø x HT cm	U.V.	PRIX HT
13 7505065	3,4	4,5 x 7	24	0,77
13 7505066	7	5,5 x 8,5	12/48	0,82
14 7506014	5,5	3,64 x 10	12/72	1,00

Code	Ccl	ø x HT cm	U.V.	PRIX HT
15 7506001	6,5	3,8 x 10,5	12/72	0,54
16 7506012	17	5,2 x 12,5	6/24	0,72
16 7506013	10	5,1 x 8,7	6/24	0,72
17 7506146	6	4,2 x 9	6/48	0,78



18. Ludico 19. Gin 20. Gin 21. Granity 22. Stockholm 23. Véga

Code	Ccl	ø x HT cm	U.V.	PRIX HT
18 7506244	6	4,2 x 9	6/48	0,61
19 7505020	3,5	4,2 x 5,2	24	0,47
20 7505037	5	4,8 x 5,7 24/288		0,54
21 7507093	4,5	5 x 5,7	12/48	0,77

Code	Ccl	ø x HT cm	U.V.	PRIX HT
22 7505024	4,5	4,3 x 5,2	12/48	0,56
23 7516380	4	5 x 3,8	12/24	0,72
24 7506068	9	6 x 7,3	48	0,87
24 7506069	15	7 x 9	48	0,96



24. Shetland



25. Ypsilon 26. shot 27. Ypsilon 28. Caffèino 29. Chicco 30. Caravelle 31. Dublino 32. Dublino

Code	Ccl	ø x HT cm	U.V.	PRIX HT
25 7534088	15	7,7 x 9,5	6/24	1,41
26 7534068	8	5 x 10,7	6/24	1,09
27 7534074	11	6,7 x 8	6/24	1,18

Code	Ccl	ø x HT cm	U.V.	PRIX HT
28 7530035	8,5	5,9 x 7,1	6/48	0,62
29 7530036	8,5	5,9 x 7,1	6/48	1,31
30 7530006	10	5,7 x 6,8	6/24	0,66

Code	Ccl	ø x HT cm	U.V.	PRIX HT
30 7530007	4,5	4,4 x 5,4	6/48	0,58
31 7534039	5,7	5 x 9	6/72	0,80
32 7534040	3,5	4,5 x 7	6/72	0,66

Mises en bouche

Istanbul

Verre mécanique.



Code	Ccl	ø x HT cm	U.V.	PRIX HT
7541891	fb 30	8,3 x 8,9	12	1,07
7541892	fb 25	7,35 x 8,8	12	0,63
7541893	fb 18,5	6,85 x 8	12	0,60
7541890	fh 29	6,2 x 13,4	12/48	0,67

Alanya

Verre mécanique renforcé.



Code	Ccl	ø x HT cm	U.V.	PRIX HT
7541028	fb 26	7,8 x 8,8	6/48	0,70
7541029	fh 28	6,6 x 13,2	6/48	0,70
7541030	fh 10	5 x 7,8	6/96	0,42

Dallas

Premier prix.



Code	Ccl	ø x HT cm	U.V.	PRIX HT
tubo droit forme haute				
7538270	22	5,3 x 15,1	12	0,68
7538271	29	5,8 x 16,55	12	0,68
7538265	fh 31	7,5 x 13,3	6	0,68

Verrines pâtisseries

Petits contenants à prix malins.



1. Tapas fd lourd
2. Tapas fd léger
3. Tapas fd léger
4. Fun-Doro
5. Club-Space
6. Surf-Toros
7. Toros

Code	Ccl	ø x HT cm	U.V.	PRIX HT
1 7541140	20	8,2 x 6	12	0,67
2 7541138	23	8,2 x 6	24	0,58
3 7541141	36	8,5 x 8,9	24	0,92

Code	Ccl	ø x HT cm	U.V.	PRIX HT
4 7541094	20	6,8 x 9,8	4/48	0,57
5 7541097	20	6,8 x 9,95	4/48	0,57
5 7541096	16	6,4 x 8,2	6/48	0,45

Code	Ccl	ø x HT cm	U.V.	PRIX HT
6 7541095	20	6,8 x 9,8	4/48	0,57
7 7541093	26	6,6 x 13,2	6/48	0,77

Bowling - Scotland

Les célèbres chopes whisky.



Code	Ccl	ø x HT cm	U.V.	PRIX HT
chope Bowling				
7538063	fb 25	8,4 x 11,4	6	1,65
chope Scotland whisky				
7541135	29	8,2 x 8,7	3/24	0,80

Rock Baroque

Verre mécanique renforcé.



Code	Ccl	ø x HT cm	U.V.	PRIX HT
gobelets Rock				
7541059	10	6,5 x 7	1/48	0,35
7541060	16	7,2 x 8,3	4/32	0,40
7541061	23	7,5 x 10,4	6/48	0,51
7541058	36	8 x 13,8	6/24	0,68

Atlas

6 couleurs assorties vert, bleu, jaune, rouge, orange, violet.
Couleurs non garanties lave-vaisselle.



Code	Ccl	ø x HT cm	U.V.	PRIX HT
lot de 6 gobelets Atlas forme basse				
1611474	16	7,4 x 8,5	1/8	6,82
1611475	23	7,4 x 10,5	1/8	7,35

Duke

Verre mécanique.



Code	Ccl	ø x HT cm	U.V.	PRIX HT
7538049	liq. 5	4,5 x 6,7	6	1,19
7538053	fb 24	7,4 x 9,15	6	1,29
7538054	fh 27	6,2 x 13,3	6	1,52

Verdi

Verre mécanique.



Code	Ccl	ø x HT cm	U.V.	PRIX HT
7541022	fb 28	7,2 x 8,6	3/18	0,87
7541020	fh 37	6,2 x 14,5	3/18	1,00

Quartz

Verre mécanique.



Code	Ccl	ø x HT cm	U.V.	PRIX HT
7538057	fb 25	8,5 x 9,5	6	2,62
7538058	fb 38	9,3 x 10,25	6	2,69
7538059	fh 30	6,7 x 15,6	6	2,62

Islande

Verre fond lourd non trempé.



Code	Ccl	ø x HT cm	U.V.	PRIX HT
7506010	fb 20,5	7 x 8,3	6/24	0,72
7506011	fb 30	7,9 x 9,3	6	0,78
7506019	fb 38	8,9 x 9,6	6/36	1,19
7506001	fh 6,5	3,8 x 10,5	12/72	0,54
7506014	fh anse 5,5	3,64 x 10	12/72	1,00

Code	Ccl	ø x HT cm	U.V.	PRIX HT
7506004	fh 22 tubo	5,3 x 15,2	6	0,72
7506092	emb. promo tubo	22 cl	6	0,63
7506012	fh tubo 17	5,2 x 12,5	6/24	0,72
7506013	fh tubo 10	5,1 x 8,7	6/24	0,72

Code	Ccl	ø x HT cm	U.V.	PRIX HT
7506002	fh 16	5,5 x 10	6/48	0,72
7506003	fh 22	5,8 x 13	6	0,72
7506007	fh 29	6,2 x 14,5	6	0,78
7506005	fh 31	5,9 x 16,6	6/24	0,78
7506006	fh 33	6,3 x 15,7	12	0,78
7506008	fh 36	6,4 x 17	6/24	0,78

Amsterdam - Tubo



Code	Ccl	ø x HT cm	U.V.	PRIX HT
Amsterdam				
7505010	27	6,2 x 13,5	6	0,56
Tubo				
7507130	31	6 x 16,4	24	0,77

Stockholm

Verre non trempé.



Code	Ccl	ø x HT cm	U.V.	PRIX HT
7505024	4,5	4,3 x 5,2	12/48	0,56
7505027	fb 27	7,6 x 9,2	6	0,77

Satellite

Verre mécanique.



Code	Ccl	ø x HT cm	U.V.	PRIX HT
7538032	fb 25	7,4 x 9,15	6	1,42
7538033	fh 31	6,2 x 13,3	6	1,42

Scotch

Verre mécanique.



Code	Ccl	ø x HT cm	U.V.	PRIX HT
7538073	fb 25	7,4 x 9,15	6	1,34
7538072	fh 21	6,15 x 10,8	6	1,52
7538070	fh 25	6,2 x 12,35	6	1,52
7538074	fh 30	6,2 x 13,65	6	1,47

Gina

Verre mécanique.



Code	Ccl	ø x HT cm	U.V.	PRIX HT
7525030	fb 22	7,2 x 9,1	6	0,88
7525035	fb 30	7,7 x 9,7	6	1,00
7526013	fh 22	5,8 x 13	6/48	0,93
7526020	tubo fh 22	5,3 x 15,3	6	0,71
7526015	fh 28	6,2 x 14,2	6	0,93
7526017	fh 33	6,2 x 16	6/48	1,00

Disco

Verre mécanique.



Code	Ccl	ø x HT cm	U.V.	PRIX HT
7538022	fb 21	7 x 8,5	6	1,36
7538023	fb 29	7,6 x 9,3	6	1,38
7538025	fh 27	5,8 x 15,9	6	1,45
7538026	fh 30	5,8 x 17,3	6	1,42
7538027	fh 34	6,8 x 14	6	1,42
7538029	tubo fh 23	5,4 x 15,7	6	1,38

Cortina

Verre mécanique régulier et solide.



Code	Ccl	ø x HT cm	U.V.	PRIX HT
7530046	fb 25	7,3 x 8,8	6/48	0,97
7530049	fh 28	6,2 x 14,1	6/48	0,97



Les gobelets existent en palette vrac :

7530001	fb 27	palette de 1540
7530009	fb 10	palette de 3024
7530023	fb 25	palette de 1540
7530027	fb 20	palette de 1640

Caravelle



Code	Ccl	ø x HT cm	U.V.	PRIX HT
7530007	fb 5,3	4,4 x 5,4	6/48	0,58
7530006	fb 10	5,7 x 6,8	6/24	0,66
7530005	fb 15,5	6,5 x 7	6/24	0,81
7530004	fb 20	7 x 8,6	6/24	0,85
7530003	fb 25	7,5 x 8,4	6	1,01
7530002	fh 29	6,5 x 14	6	1,10

Endeavor

+DuraTuff.

Unique pour mettre en pyramide.



Code	Ccl	ø x HT cm	U.V.	PRIX HT
7542173	fb 20	8,3 x 9,2 c	12	2,12
7542172	fb 26	8,9 x 9,8	12	2,14
7542171	fb 35	9,8 x 10,5	12	2,88
7542168	fh 47	8,3 x 17,8	12	2,74
7542169	fh 35	7,6 x 15,9	12	2,58
7542170	fh 29	7 x 15,9	12	2,14

Stack up

Gobelets coniques empilables en verre trempé.



Code	Ccl	ø x HT cm	U.V.	PRIX HT
7507239	shot 4,5	5 x 6	6/48	0,78
7507242	fb 21	8,3 x 8	24	0,99
7507246	fb 26	7,5 x 9,2	6/24	0,99
7507243	fb 32	9,2 x 9,2	24	1,12



Code	Ccl	ø x HT cm	U.V.	PRIX HT
7507245	fh 47	8,7 x 14,7	24	1,48
7507244	fh 40	8,3 x 14,4	24	1,24
7507241	fh 35	7,8 x 14	24	1,24
7507240	fh 29	7,6 x 11,9	24	1,24

Shetland

Verre non trempé Arcoroc.



Code	Ccl	ø x HT cm	U.V.	PRIX HT
7506070	fb 25	9 x 8,8	48	0,96
7506071	fb 32	9,7 x 9,6	48	1,09
7506068	fh 9	6 x 7,3	48	0,87
7506069	fh 15	7 x 9	48	0,96
7506072	fh 22	7,2 x 12,2	48	0,96
7506073	fh 35	8,3 x 13,8	48	1,09
7506074	fh 42	8,8 x 14,6	48	1,33

Grande

Verres coniques trempé.



Code	Ccl	ø x HT cm	U.V.	PRIX HT
7541233	fh 48	8,6 x 16	12	1,83
7541234	fh 37,2	7,9 x 15,5	12/24	1,25
7541235	fb 31	8,9 x 9,8	12	1,28

Parma

Verres non trempé.



Code	Ccl	ø x HT cm	U.V.	PRIX HT
7541068	fh 66,5	10,2 x 16,6	12	1,97
7541071	fh 52	9,4 x 15,6	12/24	1,40
7541064	fh 45	8,7 x 14,7	12/24	1,43
7541070	fh 28	7,5 x 12,7	12/24	1,10

Sestrières

Verre mécanique.



Code	Ccl	ø x HT cm	U.V.	PRIX HT
7530010	fb 23,5	8,1 x 8,5	6	1,20
7530011	fb 36	9,2 x 10	6	1,51
7530012	fh 39	7,8 x 14,3	6	1,31
7530013	Canalisa tr 50	8,7 x 14,9	12	2,40
7530015	fh 58	8,8 x 16	6	1,77

Ypsilon

Verre mécanique, conique avec fond lourd. Avec une exception pour le verre à liqueur qui est en verre trempé.



Code	Ccl	ø x HT cm	U.V.	PRIX HT
7534088	fb 15	7,7 x 9,5	6/24	1,41
7534087	fb 25	9,2 x 10,7	6/24	1,57
7534086	fb 34	10,1 x 11,7	6/24	2,09

Code	Ccl	ø x HT cm	U.V.	PRIX HT
7534074	fb liq.11	6,7 x 8	6/24	1,18
7534068	Shot 7	5 x 10,7	6/24	1,09
7534069	fh 24	7,2 x 14	6/12	1,69
7534085	fh 32	7,7 x 16	6/12	1,84

Helsinki

Verre martelé.



Code	Ccl	ø x HT cm	U.V.	PRIX HT
7538154	fb 33	9,3 x 10	6	2,29
7538155	fb 27	8,95 x 9	6	2,19
7538157	fh 46	7,7 x 14,3	6	2,29
7538156	fh 32	7,7 x 14,3	6	2,19

Stockholm

Verre mécanique.



Code	Ccl	ø x HT cm	U.V.	PRIX HT
7538150	fb 27	8,95 x 9	6	1,94
7538151	fh 32	7,7 x 14,3	6	1,92
7538153	fh 45	8,2 x 17	6	2,15

Norway

Verre mécanique.



Code	Ccl	ø x HT cm	U.V.	PRIX HT
7538175	fb 7	5,5 x 6,6	6	1,38
7538183	fb 27	8,9 x 9	6	1,99
7538174	fh 32	7,7 x 14,3	6	1,89
7538176	fb 33	9,3 x 10	6	2,05

Florence

Verre mécanique.



Code	Ccl	ø x HT cm	U.V.	PRIX HT
1618062	b6-8	7,7 x 6	1/6	4,77
7541157	fb 34	7,1 x 8,7	3/18	1,23
7541158	fh 42	6,75 x 10,9	6/36	1,37

Monte-carlo - Impérial

Verre sodolime.



Code	Ccl	ø x HT cm	U.V.	PRIX HT
verre mixte Monte-carlo				
7541222	eau 39	7,8 x 11	4/24	1,31
Impérial				
7541077	fb 31	7,8 x 8,7	6/48	1,03

Lula

La première chope boule empilable.



Code	Ccl	ø x HT cm	U.V.	PRIX HT
7541259	fb 32,5	7,9 x 8	3/24	1,05
7541258	fh 22,5	6,6 x 9,8	3/24	0,97

Lima

Verre en Kwarx®.



Code	Ccl	ø x HT cm	U.V.	PRIX HT
7506238	fb 35	9,4 x 8	6/24	1,60
7506239	fh 38	8,8 x 11	6/24	1,60
7506240	fh 38	8,8 x 11	6/24	1,60

Primary

Verre en Kwarx®.



Code	Ccl	ø x HT cm	U.V.	PRIX HT
7507163	27	7,3 x 9,3	6/24	1,60
7507162	36	8,1 x 10	6/24	1,60
7507161	44	8,6 x 10,5	6/24	1,74



Code	Couleur	ø x HT cm	U.V.	PRIX HT
Primarific 36 cl couleurs métalliques				
7507250	silver	8,1 x 10	6/24	2,85
7507251	gold	8,1 x 10	6/24	2,85
7507252	bronze	8,1 x 10	6/24	2,85

L'eau - Lybra - Luna

Verre non trempé.



Code	Ccl	ø x HT cm	U.V.	PRIX HT
L'eau				
7534106	30	7,4 x 9,8	12	1,49
Lybra-Luna				
7530090	fb 26	8 x 9,7	12	1,79
7530091	fb 34	8,7 x 10,8	12	2,31
7530092	fh 34	7,6 x 13,7	12	2,02

New Kalix

Verre trempé.



Code	Ccl	ø x HT cm	U.V.	PRIX HT
7534205	fb 38	8,9 x 9,2	12	1,51
7534206	fb 30	8,2 x 8,5	12	1,44
7534208	fh 40	7,5 x 13	12	1,69

Aurum - Electra - Inalto

Verres Starglass.



Code	Ccl	ø x HT cm	U.V.	PRIX HT
Aurum				
7534406	37	8,25 x 9,5	6/12	1,78
Electra				
7534420	38	8,4 x 10	6/24	1,91
Inalto Uno				
7534457	45	9,1 x 10,25	6/24	2,21

Salto transparent

Chopes boules fond lourd.



Code	Ccl	ø x HT cm	U.V.	PRIX HT
7506108	fh 6,5	4,8 x 6,6	12/96	0,90
7506086	fb 32	9 x 8,4	6/48	1,12
7506085	fh 35	7,6 x 12,1	6/48	1,12
7506106	fh 50	8,2 x 14,6	6/48	1,36

Maléa

Verre en Kwarx®.



Code	Ccl	ø x HT cm	U.V.	PRIX HT
chopes transparentes				
7506400	fb 30	7,7 x 10,5	6/24	1,43
7506401	fh 35	7,6 x 12,6	6/24	1,43
chope teintée masse Purple				
7506405	fb 30	7,7 x 10,5	6/24	1,58

Vigne

Verre en Kwarx®.



Code	Ccl	ø x HT cm	U.V.	PRIX HT
7506151	fb 20	7,5 x 7,4	6/24	1,12
7506152	fb 31	8,4 x 8,3	6/24	1,35
7506148	fh 22	6,1 x 11,1	6/24	1,24
7506153	fh 33	6,9 x 12,6	6/24	1,24
7506146	fh 6	4,2 x 9	6/48	0,78

Inverness

+DuraTuff.

Cinq facettes à la base, buvant arrondi. Verre Duratuff.



Code	Ccl	ø x HT cm	U.V.	PRIX HT
7542189	fb 26	8,6 x 9	12	2,11
7542187	fb 35	9,6 x 10	1	2,53



Code	Ccl	ø x HT cm	U.V.	PRIX HT
7542185	fh 29	7,7 x 13,8	12	2,53
7542184	fh 35	8,1 x 14,3	12	2,99

Winchester

Verre Duratuff.



Code	Ccl	ø x HT cm	U.V.	PRIX HT
7542205	23	7,9 x 8,5	36	2,30
7542204	29	8,32 x 9	36	2,57
7542209	37	7,7 x 13,6	36	2,82

Stack

Originales, solides, robustes et empilables. Verre non trempé.



Code	Ccl	ø x HT cm	U.V.	PRIX HT
lot de 3				
1618560	fb 28,5	7,4 x 8,9	8	3,07
1618561	fh 32	7 x 13	8	3,07

Gibraltar

Verre Duratuff.



Code	Ccl	ø x HT cm	U.V.	PRIX HT
Footed				
7542250	35	7,5 x 18	24	4,12
7542252	49	8,5 x 20,2	12	4,28
supermug				
1631034	100	15,2 x 20,3	12	6,84

Hobstar

Grandes contenances, résistants et solides.



Code	Ccl	ø x HT cm	U.V.	PRIX HT
7542240	liq 6	5 x 6,1	24	2,05
7542242	fb 35	8,9 x 10,7	12	3,09
7542241	fh 47	8,4 x 15,7	12	3,40

Paneled

Verre Duratuff.



Code	Ccl	ø x HT cm	U.V.	PRIX HT
7542203	fb 26	7,5 x 10,3	36	1,93
7542202	fh 35	7,9 x 13,7	36	2,30
7542201	fh 47	8,4 x 15,3	36	2,51

Gem

La forme conique inversée permet de canaliser les arômes tout en préservant le buvant.



Code	Ccl	ø x HT cm	U.V.	PRIX HT
7538330	fh 35	7,8 x 14	6	3,24
7538331	fb 32	9,3 x 8,5	6	3,11



Lima

Verre mécanique. Un jeu de forme différent selon la position du verre.



Code	Ccl	ø x HT cm	U.V.	PRIX HT
7538320	fb 25	9,1 x 8,5	6	2,01
7538322	fb 36	10,1 x 9,2	6	2,11



Personnalisation

Sérigraphie émail ou encre sur verre

Consiste à déposer des émaux céramiques (généralement 6 couleurs maximum) à travers un écran de soie sur tous supports verre. Le décor est appliqué directement sur machine donc inaltérable ou presque car cuisson 600°C. Les décors par encre (et ou résine organique) permettent un plus grand panel de couleurs mais sont moins résistants. (Avantage écologique et cuisson à partir de 250°C). Ces décors nécessitent de fournir un fichier vectorisé au format eps ou jpeg pour créer un film écran.



Personnalisation directe usine à partir de 10.000 pièces la couleur; possibilité de faire en atelier de décoration par mini 500 pièces (suivant la quantité à réaliser, prévoir frais de calage et frais de film écran).

Gravure sur verre

Consiste à tailler ou graver directement avec une pointe diamant ou laser. Le rendu est un motif dépoli blanc. Intérêt : possibilité de réaliser des plus petites séries. Echantillonnage facile et rapide à partir d'un motif, logo ou écriture à reproduire (dimensions tailles à préciser). Motif plus ou moins large possible, réalisation sur machine, (modèle de base mémorisé). Reproduction à l'identique. Epreuve dessin et BAT gratuits et rapides.



Personnalisation à partir de 96 pièces. Possibilité tirage en petites ou grandes séries. Exemple indication des traits de jauge.

Sur assiette

La personnalisation sur vaisselle nécessite une cuisson 850°C (petit feu) ou 1200°C (grand feu). Il faut donc réaliser les décors à partir de chromos résistants à la cuisson. Décor sous émail (in glaze) directement à l'usine. Le minimum de création de chromos est de 1000 pièces par motif à la taille. Avantage : le décor sous émail est inaltérable.



Possibilité de petites séries en cuisson petit feu sur émail moins résistante. (Pose manuelle des chromos et cuisson en four à petit feu).

Outdoor Perfect

Matériau : plastique (plus particulièrement S.A.N). Ne présente aucune détérioration de la matière à plus de 2000 lavages en lave-vaisselle industriel. Très haute résistance aux chocs mécaniques. Articles plébiscités par les hôtels avec piscines et terrasses sur les toits et par beaucoup de discothèques.

Arcoroc
PROFESSIONAL

Rainure qui facilite l'écoulement de l'eau en lave-vaisselle.



Code	Ccl	ø x HT cm	U.V.	PRIX HT
7547005	fh 48	8,1 x 17,6	6/24	3,70
7547004	fh 38	7,6 x 16,1	6/24	3,25
7547003	fb 44	9,5 x 11,7	6/24	3,59
7547002	fb 30	8,3 x 11,5	6/24	2,89

Code	Ccl	ø x HT cm	U.V.	PRIX HT
7547020	vin 30	7,9 x 18,8	6/24	3,78
7547021	fte 15	5,7 x 21,7	6/24	3,78
pichet + couvercle				
7547025	200	22 x 26,1	1/12	11,62

Code	Ccl	ø x HT cm	U.V.	PRIX HT
cocktail				
7547015	30	11,8 x 19	6/24	5,91
7547016	30	12,2 x 17,6	6/24	5,91
7547017	44	7,5 x 23,4	6/24	5,67

Basic San

Traitement anti rayures, presque incassable. Les cibles des verres en S.A.N sont multiples : les hôtels servant des consommations autour de leur piscine, les bars avec terrasse sur le toit, en fait tous les établissements qui ne souhaitent plus utiliser de verre pour risque de casse et blessure.



Code	Ccl	ø x HT cm	U.V.	PRIX HT
tubo transparent				
6317570	21	5,4 x 15	30	1,59
tubos 2 coul. ass. : turquoise, orange				
6317571	21	5,4 x 15	30	1,73
verre empilable américain transparent				
6317559	33	7,7 x 11,9	27	2,03

Code	Ccl	ø x HT cm	U.V.	PRIX HT
pichets				
6317560	lisse 100	16,3 x 15,5	24	2,97
6317561	emp.150	17 x 18,5	16	5,25



Profondes

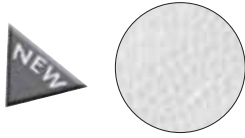

Code	Ccl	ø x HT cm	U.V.	PRIX HT
2690343	30	23 x 4,2	6	5,23



Code	Ccl	ø x HT cm	U.V.	PRIX HT
2645549	35	27 x 4 rim 7 / int. 13,5 cm	6	8,32



Code	Ccl	ø x HT cm	U.V.	PRIX HT
2691310	35	27 x 3,8 rim 7 / int. 11 cm	6	6,88



Code	Ccl	ø x HT cm	U.V.	PRIX HT
2615552	50 - 170	30 x 6,8 rim 6 / int. 19 cm	6	6,69
2615551	35 - 80	26 x 5 rim 5 / int. 16,5 cm	6	5,46
2615550	20 - 40	21 x 4,1 rim 4,5 / int. 13,5 cm	6	4,85



Code	Ccl	ø x HT cm	U.V.	PRIX HT
2615635	42	30 x 4 rim 7 / int. 16 cm	6	9,08
2615634	30	28 x 4 rim 7 / int. 14 cm	6	7,08
2615633	24	24 x 4 rim 6 / int. 12 cm	6	5,38



Code	Ccl	ø x HT cm	U.V.	PRIX HT
2615641	35	17 x 5,5 rim 3 / int. 11 cm	3	4,23
2615642	60	23 x 7 rim 3,5 / int. 16 cm	4	8,15
2615643	140	28,5 x 8,5 rim 4,5 / int. 19 cm	4	9,85



Code	Ccl	L x l x HT cm	U.V.	PRIX HT
2940360	30 - 80	20,2 x 7,4 rim 5,5 / int. 11 cm	12	6,31
2940361	60 - 140	25,2 x 9,6 rim 7 / int. 14 cm	4	9,77
2691490	55 - 145	26 x 9 bord renforcé rim 3 / int. 6,5 cm	6	6,00



Code	Ccl	L x l x HT cm	U.V.	PRIX HT
2940365	40 - 80	24 x 20 x 10,4	12	7,48
2940366	70 - 110	28 x 24 x 12	12	9,52



Code	Ccl	ø x HT cm	U.V.	PRIX HT
2691480	95	26 x 5	12	3,80
2691479	70	23 x 4,2	12	2,87



Code	Ccl	L x l x Ht cm	U.V.	PRIX HT
2647630	150	23 x 6	3	7,54



Code	Ccl	L x l x Ht cm	U.V.	PRIX HT
2647642	50	21 x 4,7	12	3,08
2647648	140	23 x 7	2	6,90
2647649	240	25 x 9,5	2	8,33



Code	Ccl	ø x HT cm	U.V.	PRIX HT
2630811	45	18 x 5-8	6/18	3,96
2630046	60	19 x 6-9	12	4,97
2630041	60	19 x 6-9	12	4,97



Code	Ccl	ø x HT cm	U.V.	PRIX HT
2630036	35 - 80	26 x 5	6	5,54
2630034	20 - 40	21 x 4,1	12	3,54



Code	Ccl	ø x HT cm	U.V.	PRIX HT
2630037	Recette	26 x 5	6	5,54
2630039	Fun	26 x 5	12	5,54



Code	Ccl	ø x HT cm	U.V.	PRIX HT
2630038	50 - 100	27 x 5	6	5,54

Gourmet

Assiettes pour composition originales gastronomiques : simples/doubles et triples compartiments.



Code	L x lg x HT cm	U.V.	PRIX HT
carrée 2691471	22 x 22 x 2	12	3,77



Code	L x lg x HT cm	U.V.	PRIX HT
carrée 3 compartiments 2691472	28 x 28 x 2	6	7,68



Code	L x lg x HT cm	U.V.	PRIX HT
rectangle 2 compartiments 2691470	37 x 23 x 2	6	8,04



Code	L x lg x HT cm	U.V.	PRIX HT
saladier 100 cl 2691473	28 x 28 x 8	12	8,27



Risotto - Pasta



Code	Ccl	ø x HT cm	U.V.	PRIX HT
inclinée Rita 2691312	80	30 x 3 - 8	6	10,37



Code	Ccl	L x lg x HT cm	U.V.	PRIX HT
Risotto Like 2691398	82	30,5 x 20,5 x 5 rim 6 / int. 18 cm	6	6,42



Code	Ccl	L x lg x HT cm	U.V.	PRIX HT
pasta lisse Jupiter 2691430	80	30 x 6,5 rim 6 / int. 18 cm	6	6,29



Code	Ccl	ø x HT cm	U.V.	PRIX HT
risotto Kazub 2691011	50-130	30 x 5,5 rim 7 / int. 13,5 cm	6	5,84

Code	Ccl	L x lg x HT cm	U.V.	PRIX HT
pasta inscription «PASTA» Jupiter 2645537	80	30 x 6,5 rim 6 / int. 18 cm	6	6,38

Code	Ccl	L x lg x HT cm	U.V.	PRIX HT
inscription «RISOTTO» Jupiter 2645544	90	27 x 8 rim 6 / int. 18 cm	6	5,28

Kensai



Code	L x l x Ht cm	U.V.	PRIX HT
plats rectangle			
2615617	blanc 23 x 11 x 1,7	6/48	5,54
2615618	blanc 30 x 23 x 2,8	6	7,15
2615619	blanc 37 x 23 x 2,8	6	12,46
2615623	ellipse 37 x 23 x 2,8	6	14,00

Like



Code	Ccl	ø cm	U.V.	PRIX HT
plats rectangle renforcés				
2691400		32 x 22,5 x 2	12	5,75
2691401		25 x 17 x 2	12	4,71

Carré



Code	Ccl	ø cm	U.V.	PRIX HT
plat entrecôte				
2615452		33 x 18,5 x 2,4	6	12,85

Alaska



Code	Ccl	ø cm	U.V.	PRIX HT
assiette rectangle				
2630375		30,5 x 19,5 x 3	12	5,69

Bonna



Code	Ccl	ø cm	U.V.	PRIX HT
plats rectangle				
2690306		18 x 12,5 x 2	6	2,67
2690307		28 x 22 x 2	2	6,22



Code	Ccl	ø cm	U.V.	PRIX HT
plats rectangle				
2615451		15 x 13 x 2,4	6/48	5,31
2615450		23,5 x 11 x 2,4	6	6,00
2615449		28 x 15 x 2,4	6	6,77

Scandia



Code	Ccl	ø cm	U.V.	PRIX HT
plat rectangle empilable				
2691153		33 x 19 x 3	6	8,62



Code	Ccl	ø cm	U.V.	PRIX HT
plats entrecôte renforcés				
2691150		36,5 x 21,5 x 2,1	6	14,05
2691151		32,5 x 21,5 x 2,3	6	13,72
2691152		28,5 x 18,5 x 2,4	6	11,17

Zeus



Code	Ccl	ø cm	U.V.	PRIX HT
assiettes rectangle				
2690320		28 x 22 x 2,6 - 4,5	6	7,12
2690321		25 x 18 x 1,7 - 4	6	5,94

Fuji



Code	Ccl	ø cm	U.V.	PRIX HT
plats rectangle				
2630275		32 x 21 x 3,2	6	10,69
2630276		25 x 16 x 2,6	24	6,77

Orion



Code	Ccl	ø cm	U.V.	PRIX HT
plates rectangle				
2647115		29 x 23 x 2,2	6	6,00
2647117		22 x 17,5 x 2	6	5,78



Code	Ccl	ø cm	U.V.	PRIX HT
creuses rectangle 60 cl				
2647116		18 x 15,5 x 4,8	6	5,85
2647118		23 x 15 x 4,4	6	7,16





Rita



Code	ø x Ht cm	U.V.	PRIX HT
assiette inscription «STEAK»			
2645545	30,5 x 2,5	6	5,86



Code	ø x Ht cm	U.V.	PRIX HT
assiette motif «BUFFALO»			
2645548	30,5 x 2,5	6	5,86

Infinity



Code	L x l x Ht cm	U.V.	PRIX HT
plates			
2615690	28 x 25 x 3,4	6/24	4,25
2615692	23 x 21 x 2,9	6/24	3,38

Amerika



Code	ø x Ht cm	U.V.	PRIX HT
plats ovales empilables renforcés			
2691077	33 x 3,2	12	8,91
2691076	29 x 3,2	12	6,63

Fondue



Code	ø cm	U.V.	PRIX HT
assiette à fondue			
2645519	23 x 2,7	24	5,69

Steak



Code	L x l x Ht cm	U.V.	PRIX HT
assiette steak forme coupe			
2645506	29,5 x 26 x 3,9	6	2,75

Barilla



Code	Type	ø x Ht cm	U.V.	PRIX HT
décor enfant «Eugénio Saint Pierre»				
2645538	décorée	30,5 x 2	6	8,77



Code	Type	ø x Ht cm	U.V.	PRIX HT
assiettes à pizza				
2645539		30,5 x 2,5	12	4,57
2645524		27 x 2	12	4,31

Bianca



Code	Type	ø x Ht cm	U.V.	PRIX HT
spécial pizzas décorée				
2645541		31 x 1,7	6	5,69



Code	Type	ø x Ht cm	U.V.	PRIX HT
plat pizza Bianca blanche				
2645542		31 x 7	6	4,31

XXL



Code	ø x Ht cm	U.V.	PRIX HT
plat inscription «PIZZA»			
2645546	32 x 2	6	6,57



Code	ø x Ht cm	U.V.	PRIX HT
Boss			
2691042	31 x 3,1	6	6,75



Kazub Hel

Aîle légèrement relevée au bord renforcé. Deux nouvelles tailles 28 et 14 cm viennent compléter la série en 2016.



Code	Ccl	ø x Ht cm	U.V.	PRIX HT
plates				
2691001		30,5 x 3,1	12	5,71
2691010		new 28 x 3	12	3,94
2691002		26,5 x 3	12	3,82
2691003		24,5 x 2,6	24	2,78
2691004		22,5 x 2,6	24	2,54
2691005		21 x 2,4	24	2,35
2691006		19 x 2,2	24	2,05
2691007		16 x 2,1	36	1,65
2691008		new 14 x 2	12	1,31



Code	ø x Ht cm	U.V.	PRIX HT
tasse fb 9 cl			
2691060	5,8 - 8 x 6	12	1,75
soucoupe			
2691061	12 x 1,8	12	0,95



Code	Ccl	ø x Ht cm	U.V.	PRIX HT
creuse				
2691009	35	22,5 x 3,7	24	2,54



Code	ø x Ht cm	U.V.	PRIX HT
tasse Hel empilable fb 15 cl			
2691062	8 - 10 x 6	12	1,97
soucoupe			
2691063	13,5 x 2	12	1,26
tasse Hel empilable fb 20 cl			
2691064	8,5 - 11 x 6	12	2,12
soucoupe			
2691065	15 x 2,3	12	1,42
tasse Hel empilable fb 25 cl			
2691066	9,5 - 12 x 6	12	2,37
soucoupe			
2691067	16 x 2,4	12	1,47

Universal

Compatible Oslo, empilable, en véritable porcelaine hôtelière blanche.



Code	Ccl	ø x Ht cm	U.V.	PRIX HT
plates				
2691380		24,5 x 2,5	12	2,52
2691381		22 x 2,5	12	2,35
2691382		19 x 2	12	1,86



Code	Ccl	ø x Ht cm	U.V.	PRIX HT
creuse				
2691383	50	22 x 3,9	12	2,35



Code	Ccl	ø x Ht cm	U.V.	PRIX HT
comptoirs				
2691384	35	19 x 3,1	12	1,92
2691385	20	15 x 2,5	12	1,51
2691386	16	13,5 x 2,4	12	1,46



Milano

La forme à aîle courte. Classique et sobre.



Code	Ccl	ø x Ht cm	U.V.	PRIX HT
plates				
2691301		24,5 x 2,5	12	3,40
2691302		21 x 2	12	2,71
2691303		19 x 1,7	6	2,57



Code	Ccl	ø x Ht cm	U.V.	PRIX HT
creuse				
2691304	50	21 x 3,7	6	2,83



Planète



Code	Ccl	ø x Ht cm	U.V.	PRIX HT
extra plates avec aïle renforcée				
2647610		27 x 2,5	12	3,51
2647612		21 x 2,2	12	2,75

Wersal

Une forme classique, aïle extra plane au bord renforcé.



Code	Ccl	ø x Ht cm	U.V.	PRIX HT
plates				
2691260		30,5 x 2,5	6	7,92
2691261		27 x 2,1	6	4,35
2691259		21 x 1,8	24	3,12
2691262		19 x 1,6	24	2,86



Code	Ccl	ø x Ht cm	U.V.	PRIX HT
creuse				
2691263	25	22,5 x 3,6	24	3,14

Ronda Soft

La forme arrondie pour des lignes douces.



Code	Ccl	ø x Ht cm	U.V.	PRIX HT
plate				
2647660		27 x 2,6	12	3,51
dessert				
2647662		21 x 2	12	2,75



Code	Ccl	ø x Ht cm	U.V.	PRIX HT
creuse				
2647661	40	22 x 4,1	12	3,14

Roma

Subtilité et simplicité. Assiettes fines et légères.



Code	Ccl	ø x Ht cm	U.V.	PRIX HT
présentation				
2691210		30,5 x 2,8	6	8,31
plates				
2691211		27 x 2,3	12	3,63
2691208		24 x 2,1	12	3,23
2691209		21 x 1,9	12	2,92
2691212		19 x 1,7	12	2,37
creuse				
2691213	25	22,5 x 3,4	12	3,08



Code	Ccl	ø x Ht cm	U.V.	PRIX HT
grand bassin Roma				
2691310	35	27 x 3,8	6	6,88
rim 7 / int. 11 cm				

Jupiter

Grands saladiers rebondis pour pasta et risotto.



Code	Ccl	L x lg x HT cm	U.V.	PRIX HT
pasta inscription «PASTA»				
2645537	80	30 x 6,5	6	6,38
rim 6 / int. 18 cm				
pasta lisse				
2691430	80	30 x 6,5	6	6,29
rim 6 / int. 18 cm				



Code	Ccl	L x lg x HT cm	U.V.	PRIX HT
inscription «RISOTTO»				
2645544	90	27 x 8	6	5,28
rim 6 / int. 18 cm				

Galaxy blanc

Les rebords larges et l'aile extra plane offrent assez de place pour une décoration créative de vos plats.



Code	ø x Ht cm	U.V.	PRIX HT
présentation 2615636	33 x 1,9	12	10,85



Code	ø x Ht cm	U.V.	PRIX HT
plates 2615637	29 x 1,8	6/24	5,46
2615638	24 x 1,8	6/24	4,23
2615639	21 x 1,6	6/24	3,69



Code	Ccl	ø x Ht cm	U.V.	PRIX HT
creuse 2615640	30	24 x 3,7	12	4,92



Code	ø x Ht cm	U.V.	PRIX HT
tasse 10 cl 2615644	6,2 - 8,2 x 4,6 cm	12/48	2,15
soucoupe 2615645	13 x 1,5 cm	6/48	1,69



Code	ø x Ht cm	U.V.	PRIX HT
tasse 22 cl 2615646	7,6 - 10 x 5,6	12/48	2,85
soucoupe 2615647	16 x 1,8	6/48	2,23



Pasta



Code	Ccl	Rim x ø x Ht cm	U.V.	PRIX HT
2615635	42	30 x 7 x 4	6	9,08
2615634	30	28 x 7 x 4	6	7,08
2615633	24	24 x 6 x 4	6	5,38

Saladiers



Code	Ccl	Rim x ø x Ht cm	U.V.	PRIX HT
2615641	35	17 x 3 x 5,5	6	4,23
2615642	60	23 x 3,5 x 7	6	8,15
2615643	120	28,5 x 4,5 x 8,5	6	9,85

Lignes

Chromo lignes blanches sous émail.



Code	ø x Ht cm	U.V.	PRIX HT
plates 2615662	33 x 1,9	6	12,54
2615660	29 x 1,8	6/24	6,08
2615661	24 x 1,8	6/24	5,00
2615663	21 x 1,6	6/24	4,62

Martelé

Le martelé sur un support épuré fera toute la différence pour une table raffinée.



Code	Rim x ø x Ht cm	U.V.	PRIX HT
présentation			
2690342	29 x 1,8	6	7,92
plates			
2690341	27 x 1,8	6	5,23
2690340	23 x 1,8	6	4,91



Code	Ccl	Rim x ø x Ht cm	U.V.	PRIX HT
creuse				
2690343	30	23 x 4,2	6	5,23
paire tasse café 10 cl				
2690346		6 - 8 x 6	6	5,46
soucoupe		12 x 1,3		



Polo

La tradition rejoint l'esthétique. Le relief tressé est élégant sans pour cela s'imposer.



Code	ø x Ht cm	U.V.	PRIX HT
plates			
2615650	31,5 x 3,2	6/24	10,08
2615651	27,5 x 2,6	6/24	4,15
2615652	25,5 x 2,6	6/24	3,38
2615653	20 x 2,4	6/24	3,00

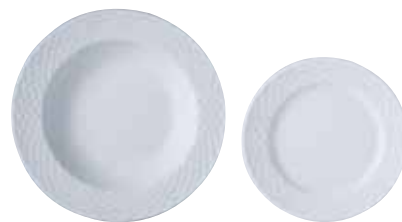

Code	Ccl	ø x Ht cm	U.V.	PRIX HT
creuse				
2615654	30	23 x 3,8	6/24	3,15
pain				
2615655		16 x 2,2	6/24	2,38

White

Classique intemporel premier prix.



Code	ø x Ht cm	U.V.	PRIX HT
plates			
2630739	30,5 x 3,2	3/12	7,29
2630735	27 x 2,6	6/24	2,18
2630737	19,5 x 2	6/24	1,73



Code	Ccl	ø x Ht cm	U.V.	PRIX HT
creuse				
2630736	29	21,5 x 3,5	6/24	1,96
saladier calice				
2630738	130	23 x 7	3/12	3,38



Finesse

Assiette ancienne génération au bord renforcé très solide. Maintien de la température efficace.



Code	Ccl	ø x Ht cm	U.V.	PRIX HT
plates				
2690265		31 x 2,5	12	11,25
2690260		28 x 2,6	12	8,18
2690261		26 x 2,4	12	5,78
2690263		20 x 2,2	12	4,77
2690264		16 x 2	12	4,43
creuse				
2690262	37	23 x 3,9	12	5,78



Code	Ccl	ø x Ht cm	U.V.	PRIX HT
plates				
2647641		28 x 1,8	12	3,60
2647643		21 x 1,4	12	2,70



Code	Ccl	ø x Ht cm	U.V.	PRIX HT
creuse				
2647642	50	21 x 4,7	12	3,08

Zen

Le bien être d'une ligne de vaisselle extra plate et douce.



Code	Ccl	ø x Ht cm	U.V.	PRIX HT
saladier				
2647648	140	23 x 7	2	6,90
2647649	240	25 x 9,5	2	8,33



Code	ø x Ht cm	U.V.	PRIX HT
paire tasse café 10 cl			
2647640	tasse 6 - 8 x 5,5	6	2,85
	soucoupe 11,2 x 1,7		
paire tasse thé 20 cl			
2647639	tasse 7,5 - 10 x 7	6	3,15
	soucoupe 15 x 1,2		

Boss

La forme coupe lisse arrondie relevée.



Code	ø x Ht cm	U.V.	PRIX HT
plates			
2691042	31 x 3,1	6	6,75
2691044	26 x 3,1	6/12	3,00
2691045	20,5 x 2,2	6/12	2,76
2691046	19,5 x 1,8	6/12	2,13
2691047	16,5 x 1,7	6	2,12



Code	ø x Ht cm	U.V.	PRIX HT
creuse coupe			
2691048	18 x 18 x 6	6/12	3,32



Infinity shape

La forme ovale et moulurée permet d'optimiser l'espace de votre table avec une assiette élégante.



Code	ø x Ht cm	U.V.	PRIX HT
plates			
2615690	28 x 25 x 3,4	6/24	4,25
2615692	23 x 21 x 2,9	6/24	3,38



Code	Ccl	ø x Ht cm	U.V.	PRIX HT
creuse				
2615691	55	24,5 x 5,4	6/24	3,81



Code	Ccl	ø x Ht cm	U.V.	PRIX HT
coupelle				
2615695	30	15 x 13,5 x 6	6/24	3,52
saladiers				
2615696	90	21 x 19 x 8,2	6/12	9,24
2615697	125	25,5 x 24 x 8	6/12	11,15



Code	Ccl	ø x Ht cm	U.V.	PRIX HT
tasse à café 9 cl				
2615699		6,5 - 8,5 x 5,4	6/48	3,01
soucoupe				
2615700		15 x 21 x 1,8	6/48	1,69



Code	Ccl	ø x Ht cm	U.V.	PRIX HT
tasse à thé 19 cl				
2615701		8,7 - 11,4 x 6	6/48	4,03
soucoupe				
2615702		17 x 16 x 2	6/48	1,98



Carat

Forme gourmande creuse coupe avec deux ellipses.



Code	Ccl	ø x Ht cm	U.V.	PRIX HT
plates				
2647620		28 x 2	6	3,57
2647622		21 x 1,5	6	2,69
creuse				
2647621	60	21 x 4,7	6	3,02



Code	Ccl	ø x Ht cm	U.V.	PRIX HT
paire tasse café 10 cl				
2647623		6,1 - 8,2 x 5,8	6	2,86



Feuille

Inspirée de la nature et de la poésie, avec une aîle renforcée, cette forme innovante reste indémodable.



Code	Ccl	ø x Ht cm	U.V.	PRIX HT
------	-----	-----------	------	---------

présentation

2615588 40 x 26,5 x 2,3 2/16 14,00

plate

2615585 34 x 23 x 2,8 6/24 5,31

dessert

2615587 28 x 19 x 2,3 6/24 4,54

pain

2615597 21 x 14,5 x 1,8 6/24 4,54



Code	Ccl	ø x Ht cm	U.V.	PRIX HT
------	-----	-----------	------	---------

creuse

2615586 50 28 x 19 x 4,3 6/24 4,85



Code	Ccl	ø x Ht cm	U.V.	PRIX HT
------	-----	-----------	------	---------

saladiers

2615589 30 16 x 10 x 5 3/24 6,23

2615590 80 25 x 28 x 7,4 4 15,54



Code	Ccl	ø x Ht cm	U.V.	PRIX HT
------	-----	-----------	------	---------

coupe à glace

2615598 38 18 x 11 x 5,5 3/24 5,15



Code	ø x Ht cm	U.V.	PRIX HT
------	-----------	------	---------

tasse café 9 cl

2615593 7 - 8,3 x 6,2 12/48 3,62

soucoupe café

2615594 17 x 12 x 1,5 6/48 4,08



Code	ø x Ht cm	U.V.	PRIX HT
------	-----------	------	---------

tasse mixte 20 cl

2615591 9,2 - 10,5 x 9,3 6/24 4,15

soucoupe mixte

2615592 21 x 14,5 x 1,8 6/24 4,54

Wing

La forme rectangulaire "drapeau" : une composition astucieuse.



Code	ø x Ht cm	U.V.	PRIX HT
------	-----------	------	---------

plates

2691320 31 x 21 x 2 12 5,10

2691322 25 x 17 x 1,9 12 4,58



Code	Ccl	ø x Ht cm	U.V.	PRIX HT
------	-----	-----------	------	---------

creuse

2691321 40 25 x 17 x 3,3 12 4,58



Code	Ccl	ø x Ht cm	U.V.	PRIX HT
------	-----	-----------	------	---------

tasses

2691325 20 8,7 - 10,8 x 9,3 12 3,23

2691327 10 6,7 - 8,5 x 7,1 12 3,00

soucoupes

2691326 20,5 x 13,7 x 1,6 12 2,10

2691328 16 x 10,8 x 1,4 12 1,95



Balerina

Les courbes harmonieuses de cette assiette en font une collection avant-gardiste.



Code	Ccl	ø x Ht cm	U.V.	PRIX HT
plates				
2615710		28,5 x 2,3	6/24	5,28
2615712		22 x 2	6/24	4,30



Code	Ccl	ø x Ht cm	U.V.	PRIX HT
creuse				
2615711	32	24,5 x 3,7	6/24	4,70

Alaska

Porcelaine renforcée extra - strong forme coupe, durable et résistante.



Code	Ccl	ø x Ht cm	U.V.	PRIX HT
plates				
2630370		26,5 x 2,8	6/24	2,77
2630372		20 x 2,4	6/24	2,33



Code	Ccl	ø x Ht cm	U.V.	PRIX HT
plat rectangulaire				
2630375		30,5 x 19,5 x 3	2/12	5,69



Code	Ccl	ø x Ht cm	U.V.	PRIX HT
creuse / saladier				
2630371	50	18 x 5,4	6/24	2,71
2630374	90	23,5 x 7	2/12	4,46



Code	Ccl	ø x Ht cm	U.V.	PRIX HT
tasse 22 cl + soucoupe 14,5 cm				
2630373		7,5 - 9 x 8,2	6/24	2,62

Fuji

Forme coupe carrée arrondie. Légère et empilable, cette assiette est le compromis idéal pour les services de location.



Code	Ccl	ø x Ht cm	U.V.	PRIX HT
------	-----	-----------	------	---------

plates

2630274		30 x 30 x 3	3	11,92
2630270		25,5 x 25,5 x 2,2	6	4,69
2630272		20 x 20 x 1,7	6	4,54

creuse / saladier

2630271	75	19 x 19 x 4,8	6	4,69
2630273	140	24 x 24 x 7,5	3	11,00



Code	ø x Ht cm	U.V.	PRIX HT
------	-----------	------	---------

plats rectangulaires

2630275	32 x 21 x 3,2	1/6	10,69
2630276	25 x 16 x 2,6	1/24	6,77



Like

Pour donner du caractère à vos mets, ce service en porcelaine hôtelière renforcée donnera une ligne moderne à votre table.



Code	Ccl	ø x Ht cm	U.V.	PRIX HT
------	-----	-----------	------	---------

risotto

2691398	60	30,5 x 20,5 x 5	6	6,42
---------	----	-----------------	---	------



Code	Ccl	ø x Ht cm	U.V.	PRIX HT
------	-----	-----------	------	---------

plates

2691400		32 x 22,5 x 2	12	5,75
2691401		25 x 17 x 2	12	4,71



Code	Ccl	ø x Ht cm	U.V.	PRIX HT
------	-----	-----------	------	---------

creuse

2691402	60	19 x 19 x 4	12	3,95
---------	----	-------------	----	------



Code	Ccl	ø x Ht cm	U.V.	PRIX HT
------	-----	-----------	------	---------

coupelle

2691403	45	14 x 14 x 5	12	4,62
---------	----	-------------	----	------

Zeus

Des combinaisons originales pour mettre en valeur vos cafés gourmands. La forme planche et la vague permettent une bonne prise en main.



Code	L x l x Ht cm	U.V.	PRIX HT
assiette rectangle			
2690320	28 x 22 x 2,6 - 4,5	6	7,12
dessert			
2690321	25 x 18 x 1,7 - 4	6	5,94



Code	L x l x Ht cm	U.V.	PRIX HT
plateaux rectangles			
2690322	29 x 12 x 1,6 - 3	6	5,22
2690323	21 x 10 x 1,4 - 3	6	3,50



Code	L x l x Ht cm	U.V.	PRIX HT
assiette gourmande avec encoche			
2690324	25,6 x 18,5 x 2 - 3,5	6	7,31
café gourmand avec encoche			
2690325	21 x 10 x 1,4 - 3	6	3,84
tasse 8 cl			
2690326	bas 4 x 6,5	48	1,73



Bonna

Design épuré carré sans aïle, cette série complète permet les présentations élaborées.



Code	L x l x Ht cm	U.V.	PRIX HT
carrées			
2690300	9 x 9 x 1,8	6	1,77
2690301	18 x 18 x 2	24	3,72
2690303	23 x 23 x 2	6	5,35
2690304	28 x 28 x 2	6	8,62



Code	L x l x Ht cm	U.V.	PRIX HT
rectangles			
2690306	18 x 12,5 x 2	6	2,67
2690307	28 x 22 x 2	2	6,22

Kensaï blanc

Kensaï est un support carré arrondi exceptionnel avec une surface intérieure régulière. La moulure en fait un produit remarquable. Souligné avec le relief, les bouts carrés permettent une mise en valeur et une organisation unique de votre table.



Code	L x l x Ht cm	U.V.	PRIX HT
plats rectangle			
2615617	23 x 11 x 1,7	6/48	5,54
2615618	30 x 23 x 2,8	6	7,15
2615619	37 x 23 x 2,8	6	12,46



Code	L x l x Ht cm	U.V.	PRIX HT
plates			
2615628	26 x 26 x 1,7	6/24	4,71
2615630	21 x 21 x 1,5	6/24	4,55



Code	Ccl	L x l x Ht cm	U.V.	PRIX HT
creuse				
2615629	60	22 x 22 x 6	6/24	4,71

Kensaï Ellipse

L'ellipse décorée sous émail donne une dimension romantique aux jolies tables.



Code	L x l x Ht cm	U.V.	PRIX HT
plate			
2615620	26 x 26 x 1,7	6/24	5,34
dessert			
2615622	21 x 21 x 1,5	6/24	5,18



Code	Ccl	ø x Ht cm	U.V.	PRIX HT
creuse				
2615621	60	22 x 22 x 6	6/24	5,34



Code	Ccl	L x l x Ht cm	U.V.	PRIX HT
coupelle				
2615626	60	17 x 17 x 5,5	8	5,15



Code	L x l x Ht cm	U.V.	PRIX HT
tasse mixte 19 cl			
2615624	6 - 8,5 x 8,3	12/48	3,46
soucoupe mixte			
2615625	15 x 15 x 2,2	12/48	2,69



Cube

Une alternative pour vos créations décentrées.



Code	ø x Ht cm	U.V.	PRIX HT
plates			
2615610	26 x 26	6/24	4,85
2615612	20 x 20	6/24	4,69

Code	ø x Ht cm	U.V.	PRIX HT	
creuse				
2615611	50	21 x 21	6/24	4,85

Code	ø x Ht cm	U.V.	PRIX HT
tasse mixte 20 cl			
2615614	7,5 - 9,8 x 7,5	12/48	3,62
soucoupe 15 cm			
2615615	15 x 2,1	6/48	3,23

Carré Hotel

Une valeur sûre, une collection complète. Talon émaillé, bord renforcé.



Code	ø x Ht cm	U.V.	PRIX HT
plates			
2615443	30 x 3,1	4	10,35
2615439	27 x 2,6	6/24	7,32
2615440	25 x 2,8	6/24	5,31
2615442	19 x 2,6	6/24	5,15



Code	L x l x Ht cm	U.V.	PRIX HT
assiettes à pain carrées			
2615730	16 x 16 x 2,5	6	3,08
2615731	14 x 14 x 2,5	6	2,58
2615732	12 x 12 x 2,5	12	2,17



Code	L x l x Ht cm	U.V.	PRIX HT	
creuse				
2615441	65	20 x 20 x 4,4	6/24	5,31



Code	L x l x Ht cm	U.V.	PRIX HT
plat entrecôte			
2615452	33 x 18,5 x 2,4	6	12,85
plats rectangles			
2615451	15 x 13 x 2,4	6	5,31
2615450	23,5 x 11 x 2,4	6	6,00
2615449	28 x 15 x 2,4	6	6,77



Code	L x l x Ht cm	U.V.	PRIX HT	
coupelles				
2615727	12	8 x 8 x 4,5	12	2,00
2615454	17	10 x 10 x 4,5	6/48	2,20
2615728	30	12 x 12 x 4,5	12	3,10
2615729	45	14 x 14 x 4,5	6	4,00
saladiers				
2615448	70	16 x 16 x 6,4	6	5,54
2615453	150	22 x 22 x 8	4	9,38



Code	L x Ht cm	U.V.	PRIX HT
tasse café 9 cl			
2615444	5,6 - 7,8 x 5,8	6	3,15
2615445	soucoupe 13,6 x 1,9	6	2,92
tasse déjeuner 20 cl			
2615446	7,5 - 9,7 x 6,2	6	3,77
2615447	soucoupe 15,1 x 2,1	6	3,31



Water Pearl

Porcelaine Maxima : un toucher de perles saillantes et un toucher d'empreinte de perles. Chaque assiette a un design spécifique de perles sur le bord de l'assiette et leurs nombre varie en fonction de la taille de l'assiette.



Code	Ccl	ø x Ht cm	U.V.	PRIX HT
plates				
7545600		32 x 3	6/12	24,99
7545601		28,5 x 3	6/24	14,86
7545602		25,5 x 2,7	6/24	14,86

Code	Ccl	ø x Ht cm	U.V.	PRIX HT
plates				
7545604		21,5 x 2,2	6/24	13,88
7545605		17,5 x 2,3	6/24	6,94

Oléa Black

Un effet mat noir résistant 2000 lavages.



Code	Ccl	ø x Ht cm	U.V.	PRIX HT
plates				
7545590		28,5 x 3	6/24	13,34
7545591		17,5 x 2,3	6/24	7,73
soucoupes pour tasses Oléa				
7545592		12,5 x 1,7	6/24	4,64
7545593		14,5 x 2	6/24	5,06
7545594		16,5 x 2,2	6/24	5,46



Code	Ccl	ø x Ht cm	U.V.	PRIX HT
assiette creuse				
7545603		25 x 4,3	6/24	14,86
soucoupes pour tasses Oléa				
7545606		12,5 x 1,7	6/24	4,88
7545607		14,5 x 5	6/24	5,52
7545608		16,5 x 2,2	6/24	6,41

Oléa blanc

L'effet brillant associé à l'effet mat des aïles pour un raffinement ineffable. Base à combiner à Water Pearl et Oléa.



Code	Ccl	ø x Ht cm	U.V.	PRIX HT
plates				
7545560		32 x 3	6/12	20,07
7545561		28,5 x 3	6/24	10,26
7545562		25,5 x 2,7	6/24	9,82
7545563		21,5 x 2,2	6/24	7,13
7545578		17,5 x 2,3	6/24	5,93
creuse				
7545564	36	25 x 4,3	6/24	8,02
salière/poivrière				
7545576		6,5 x 8,1	6/24	15,95
sucrier				
7545577		10 x 6,55	4/16	19,83





Satinique black et grey

Porcelaine Maxima, le carré «nid d'abeille» pour de nouvelles variations : mix and match avec Ginseng, Oléa et Water Pearl.



Code	Ccl	ø x Ht cm	U.V.	PRIX HT
Satinique plates blanches				
7545539		32 x 3	6/12	25,02
7545540		28,5 x 3	6/24	14,86
7545541		25,5 x 2,8	6/24	14,86
7545538		21,5 x 2,3	6/24	13,88
7545537		17,5 x 2,2	6/24	6,94
Satinique creuse blanche				
7545542	35	24 x 4,5	6/24	14,86

ø x Ht cm	Black	Grey	U.V.	PRIX HT
plates				
28,5 x 3	7545610	7545620	6/24	14,86
21,5 x 2,2	7545611	7545621	6/24	13,88

ø x Ht cm	Black	Grey	U.V.	PRIX HT
assiettes à pain				
17,5 x 2,3	7545612	7545622	6/24	6,94
soucoupes				
12,5 x 1,7	7545613	7545623	6/24	4,88

Ginseng black et grey

Contour structuré pour une assiette élégante.



ø x Ht cm	Black	Grey	U.V.	PRIX HT
plate				
28,5 x 3	7545630	7545640	6/24	14,86
21,5 x 2,2	7545631	7545641	6/24	13,88

ø x Ht cm	Black	Grey	U.V.	PRIX HT
assiette à pain				
17,5 x 2,2	7545632	7545642	6/24	6,94
soucoupes décorées pour tasse Oléa				
12,5 x 1,7	7545633	7545643	6/24	4,88



Code	Ccl	ø x Ht cm	U.V.	PRIX HT
Ginseng plates blanches				
7545690		32 x 3	6/12	25,02
7545691		28,5 x 3	6/24	14,86
7545692		25,5 x 2,8	6/24	14,63
7545693		21,5 x 2,3	6/24	13,88
7545694		17,5 x 2,2	6/24	6,94
Ginseng creuse blanche				
7545695	35	24 x 4,5	6/24	14,86

Oléa compléments

Porcelaine Maxima. Les compléments de la gamme Oléa s'associent parfaitement aux gammes Ginseng et Satinique.



Code	ø x Ht cm	U.V.	PRIX HT
bol 45 cl			
7545574	13,5 x 5,5	6/24	6,42
couppelle			
7545575	12,5 x 4	6/24	7,51
théières			
7545580	80 11,8 x 11,9	2/8	36,58
7545579	40 10,1 x 10,2	2/8	28,08

Code	Ccl	ø x Ht cm	U.V.	PRIX HT
crémiers				
7545582	25	11,8 x 8,55	4/16	19,59
7545581	12	9,3 x 6,75	6/24	14,37
tasses, soucoupes				
7545569	tasse 8	7,4 x 5,6	6/24	5,03
7545565	tasse 12	8 x 6	6/24	5,35
7545566	scp	12,5 x 1,7	6/24	3,57

Code	Ccl	ø x Ht cm	U.V.	PRIX HT
tasses, soucoupes				
7545570	tasse 20	9,55 x 7,7	6/24	6,33
7545567	tasse 26	10 x 8,5	6/24	7,13
7545573	scp	14,5 x 2	6/24	3,89
7545571	tasse 45	13,8 x 7,5	6/24	10,78
7545572	bock 35	10,9 x 10,2	6/24	9,80
7545568	scp	16,5 x 2,2	6/24	4,20



Circle taupe

Une couleur très actuelle sur un large filet platine de 4 mm résistant.



Code	ø x Ht cm	U.V.	PRIX HT
hôte			
2647183	32 x 2,2	1/2	16,33
plate			
2647180	27 x 1,9	6/12	6,43
dessert			
2647182	21 x 1,5	6/12	5,60
calotte 70 cl			
2647181	21 x 4,7	6/12	6,43

Circle black

Noir pour les tables gourmandes et ludiques sur un large filet platine de 4 mm résistant.



Code	ø x Ht cm	U.V.	PRIX HT
hôte			
2647168	32 x 2,2	1/2	16,33
plate			
2647165	27 x 1,9	6/12	6,43
dessert			
2647167	21 x 1,5	6/12	5,60
calotte 70 cl			
2647166	21 x 4,7	6/12	6,43

Cercle platine

Un large filet platine de 4 mm résistant. Porcelaine blanche premier choix.



Code	ø x Ht cm	U.V.	PRIX HT
paire tasse 15 cl			
2647135	7,3 - 9,8 x 6,7	6/12	5,60
sous-tasse			
	13,5 x 1,6		
creuse 28 cl			
2647131	22 x 3	6	5,60

Code	ø x Ht cm	U.V.	PRIX HT
hôte			
2647133	32 x 2,2	2	13,60
plate			
2647130	27 x 1,9	6	5,60
dessert			
2647132	21 x 1,5	6	4,73

Classic filet or

Filet or émail résistant.



Code	ø x Ht cm	U.V.	PRIX HT
plate			
2615560	27 x 1,9	6/24	3,54
dessert			
2615562	20,5 x 1,5	6/24	3,38
pain			
2615566	16 x 1,3	6/24	2,92
creuse 25 cl			
2615561	22,5 x 3,2	6/24	3,54



Code	ø x Ht cm	U.V.	PRIX HT
tasse mixte 15 cl			
2615568	7,2 - 9,2 x 6,3	12/60	2,77
soucoupe mixte			
2615569	12,8 x 2	12/60	1,54





Moon

Créatives pour les menus dégustation. 3 coloris mats.



NEW



Black	Caramel	Taupe	U.V.	PRIX HT
présentations ø 31 x ht 2 cm				
7545660	7545661	7545662	6/12	24,82

Savor

Mise en scène du talent pour libérer la créativité.

NEW



Black	Caramel	Taupe	U.V.	PRIX HT
risottos ø 31 x ht 6 cm				
7545650	7545652	7545653	6/12	24,82



Code	ø x Ht cm	U.V.	PRIX HT
cloche noire			
7545651	17 x 9,4	6/12	16,38

Purity

Géométrique et épurée.

NEW



Black	Caramel	Taupe	U.V.	PRIX HT
plates carrées 28 x ht 2 cm				
7545670	7545671	7545672	6/12	32,75



Black	Caramel	Taupe	U.V.	PRIX HT
plates rectangales 27,5 x 13 x ht 2 cm				
7545673	7545674	7545675	6/12	24,82



ø x Ht cm	Red	Grey	U.V.	PRIX HT
coupelle carrée 6 cl (slide control)				
6 x 3	7545680	7545682	6/24	5,93



ø x Ht cm	Red	Grey	U.V.	PRIX HT
coupelle ronde 6,5 cl (slide control)				
6,5 x 3	7545681	7545683	6/24	5,93

Ramequins



Code	Ccl	ø x Ht cm	U.V.	PRIX HT
2940054	9	7 x 3,5	12/72	0,95
2940004	12	8 x 4	12/96	1,20
2940006	20	9 x 4	12/96	1,22

Code	Ccl	ø x Ht cm	U.V.	PRIX HT
2940005	28	10 x 4	12/72	1,35
2940077	35	11 x 6	6/48	1,38
2940003	160	19 x 11	2/24	5,54

Code	Ccl	ø x Ht cm	U.V.	PRIX HT
grès culinaire blanc Célébration				
3356120	25	9 x 5,5	12	2,15
ramequin conique				
2940087	10	7 (bas 5) x 4	12	0,92

Miniatures



Code	Ccl	ø x Ht cm	U.V.	PRIX HT
bol à sauce empilable				
2940079	10	8 x 3	2/120	1,87

Code	Ccl	ø x Ht cm	U.V.	PRIX HT
coupelle Lotus				
2940048	13	8,5 x 3,8	24	1,20
coquetier				
2630107	5	4,7 x 6,8	12	0,90

Code	Ccl	L x Ht cm	U.V.	PRIX HT
cuillères chinoises				
2940066	0,5	11 x 4,2	300	0,43
2940065	1	13 x 4,8	300	0,58



Code	Ccl	ø x Ht cm	U.V.	PRIX HT
plat œuf mini à anses				
2940035	7	7,5 - 9 x 3	20	0,85



Code	Ccl	L x l x Ht cm	U.V.	PRIX HT
coupelle accueil				
2940083	7	10,5 x 7 x 1,5	12/72	1,15



Code	Ccl	L x l x Ht cm	U.V.	PRIX HT
coupelle apéro rectangulaire				
2940082	4	7,5 x 5,3 x 1,5	6/144	1,38

Crémiers et théières



Code	Ccl	L x Ht cm	U.V.	PRIX HT
pichets à anse renforcés				
2940432	12	7,5 x 8	4	1,78
2940436	30	11 x 10,5	6	5,95
2940433	50	8 - 12 x 11,5	6	8,92
2940434	75	8,5 - 13 x 13	2	10,00
2940435	100	10 - 15 x 15	2	11,54

Code	Ccl	L x Ht cm	U.V.	PRIX HT
théière Amerika				
2691074	40	16 x 10	12	7,55
crémier Amerika				
2691075	13	9 x 6,5	24	3,17

Code	Ccl	L x Ht cm	U.V.	PRIX HT
théière Wersal				
2691275	60	22 x 9	12	8,51

Anytime

Porcelaine, silicone et acier inoxydable. La théière comprend un embout (qui empêche les gouttes de couler et permet une précision lors du remplissage) ainsi qu'un couvercle en acier inoxydable pour garder la chaleur. Un filtre amovible en acier inoxydable évite que les feuilles de thé ne tombent dans votre tasse mais libère tous leurs arômes.

VIVA
scandinavia



Code	Couleur	L x Ht cm	U.V.	PRIX HT
théières 1 litre				
9101140	noir	22 x 12	6	21,75
9101141	fuchsia	22 x 12	6	21,75
9101142	bleu	22 x 12	6	21,75
théière 50 cl				
9101130		18,5 x 8	6/12	16,35

Code	U.V.	PRIX HT
ensemble théière + 2 tasses noires		
9101143	1	30,75

Les tasses disposent d'une petite encoche permettant de maintenir le sachet de thé et un manchon en silicone très tendance pour une prise en main confortable et une protection contre la chaleur.

Code	Couleur	L x Ht cm	U.V.	PRIX HT
set 2 tasses 32 cl				
9101150	noir	9,5 x 8,5	12	11,25
9101151	fuchsia	9,5 x 8,5	12	11,25
9101152	bleu	9,5 x 8,5	12	11,25

Appetizer new 2016

Petits contenants fonctionnels et élégants en porcelaine : différentes tailles et capacités pour des possibilités infinies de recettes.



Code	L x l cm	U.V.	PRIX HT
ravier 2 parties			
7545066	13 x 6,1 x 2,1	6/24	2,34



Code	L x l cm	U.V.	PRIX HT
ravier 4 parties			
7545065	14 x 14 x 2,4	6/24	5,19



Code	Ccl	L x l cm	U.V.	PRIX HT
coupelles empilables				
7545087	7,5	7,3 x 3,3	6/24	2,34
7545088	3,5	6 x 2,5	6/24	2,34

Code	Ccl	L x l cm	U.V.	PRIX HT
cupelle creuse ovale				
7545064	4	9 x 2,9	6/24	2,34
cuiller Appetizer				
7545063	3	8 x 2,9	6/24	2,34



Cocktail



Code	Ccl	L x l cm	U.V.	PRIX HT
cupelle basse Ludico				
7545062	4,5	12 x 5,4	6/24	2,34



Code	Ccl	L x l cm	U.V.	PRIX HT
coupelles plates				
7545068	4	14 x 1,5	6/24	2,34
7545067	2	10 x 1,4	6/24	2,34

Code	ø x Ht cm	U.V.	PRIX HT
assiette Easy Serve			
7545180	22,5 x 23,5	4/16	7,16
assiette Cocktail			
2940213	ø 19	6	3,97

Appetizer minis



Code	Ccl	L x l cm	U.V.	PRIX HT
coupelles creuses				
7545086	7	10 x 3,5	24	2,34
7545082	10	8,5 x 3,5	24	2,34

Code	Ccl	L x l cm	U.V.	PRIX HT
cuiller				
7545078		10,6 x 2,6	24	2,34
cupelle creuse Ludico				
7545083	6,5	9,5 x 4,5	24	2,34

Code	Ccl	L x l cm	U.V.	PRIX HT
coupelles creuses				
7545073	ludico 15	9,6 x 6	24	2,34
7545074	ovale 6	10 x 4	24	2,34



Code	Ccl	L x l cm	U.V.	PRIX HT
coupelles carrées				
7545071	plate	9,4 x 1,7	24	2,34
7545072	creuse 14	8,8 x 4,8	24	2,34

Code	Ccl	L x l cm	U.V.	PRIX HT
cupelle creuse rectangle				
7545070		14,5 x 7 x 2,3	24	2,34
cupelle Spirit				
7545076		14,4 x 10 x 3	24	2,34

Code	Ccl	L x l cm	U.V.	PRIX HT
cupelle creuse Spirit				
7545075	12	10,2 x 4	24	2,34
mini soufflé				
7545077	10	6,8 x 5,2	24	2,34

Couvertes

Deux nouvelles contenances.



Code	Ccl	ø x Ht cm	U.V.	PRIX HT
cocottes				
7541430	50	15 x 6	4	6,97
7541428	75	17 x 9	2	8,08
7541429	150	22 x 12	1	11,24

Code	Ccl	ø x Ht cm	U.V.	PRIX HT
tajine 20 cm				
2940105	70	20 x 15,5	3	7,08

Terrines



Code	Gr	L x l x Ht cm	U.V.	PRIX HT
terrines + couvercles				
2940026	200	11 x 8 x 4,6 - 7,5	1	3,35
2940027	400	15 x 11 x 6,8 - 8,5	1	5,08
2940029	600	17,5 x 13 x 7 - 9,3	1/6	6,72

Gourmands



Code	Ccl	ø x Ht cm	U.V.	PRIX HT
gratin ovale empilable				
2940031	45	19 x 12 x 4	6	2,32



Code	Ccl	L x l x Ht cm	U.V.	PRIX HT
ravier carré empilable				
2940018	20	11 x 11 x 3,8	6	1,85



Code	Ccl	L x l x Ht cm	U.V.	PRIX HT
ravier rectangle empilable				
2940032	30	14 x 9 x 4	6	1,89



Code	Ccl	L x l x Ht cm	U.V.	PRIX HT
assiette à salade empilable				
2940025	95	18 x 5,5	6	4,97

Plats à anses



Code	Ccl	ø x Ht cm	U.V.	PRIX HT
assiette à «WELSH»				
3356060	65	19 x 25 x 4,8	6	4,00



Code	Ccl	ø x Ht cm	U.V.	PRIX HT
2940022	10	17 x 9 x 2,8	6	2,08
2940023	20	20 x 11 x 3,5	6	2,77
2940007	35	26 x 14 x 4,8	6	4,00



Code	Ccl	L x l x Ht cm	U.V.	PRIX HT
2940035	7	7 - 9 x 1,7	20	0,85
2940046	10	10 - 12,5 x 2,5	6	2,10



Code	Ccl	L x l x Ht cm	U.V.	PRIX HT
2940045	20	13 - 15,5 x 2,6	12	2,33
2940044	25	14,5 - 17,5 x 2,7	8	2,67
2940047	30	17,5 - 20,5 x 3	6	3,92

Soupières



Code	Ccl	L x l x Ht cm	U.V.	PRIX HT
tête de lion				
2940002	10	6 x 5	24	1,89
2630110	45	11 x 8,5	6/6	2,40

Code	Ccl	L x l x Ht cm	U.V.	PRIX HT
tête de lion				
2940074	160	20,5 x 12,8	8	7,94
2940073	250	23,5 x 13	1	9,32

Individuels



Code	Ccl	L x l x Ht cm	U.V.	PRIX HT
moule rond à flan				
2940096	25	13,5 x 3,5	6	1,97
coquille St jacques				
2630108	20	14 x 13 x 3,5	6	3,38

Code	Ccl	L x l x Ht cm	U.V.	PRIX HT
plat escargots 12 trous				
2940033	22	20 x 2,5	6	7,54

Code	Ccl	L x l x Ht cm	U.V.	PRIX HT
plat escargots 6 trous				
2940034	16	18 x 2,5	6	4,62

Coupelles



Code	Ccl	ø x Ht cm	U.V.	PRIX HT
Boss 2691048	70	18 x 6	6/6	3,32



Code	Ccl	L x l x Ht cm	U.V.	PRIX HT
saladier Gourmet 2691473	80	28 x 28 x 8	12	8,27



Code	Ccl	ø x Ht cm	U.V.	PRIX HT
Planète 2647615	200	21 x 9,5	3	7,54



Code	Ccl	ø x Ht cm	U.V.	PRIX HT
Zen 2647642	50	21 x 4,7	12	3,08
2647648	140	23 x 7	2	6,90
2647649	240	25 x 9,5	2	8,33



Code	L x l x Ht cm	U.V.	PRIX HT
Carré 2615727	12 8 x 8 x 4,5	12	2,00
2615454	17 10 x 10 x 4,5	6/48	2,20
2615728	32 12 x 12 x 4,5	12	3,10
2615729	45 14 x 14 x 4,5	6	4,00
2615448	70 16 x 16 x 6,4	6	5,54
2615453	150 22 x 22 x 8	4	9,38



Code	Ccl	L x l x Ht cm	U.V.	PRIX HT
Infinity 2615695	30	15 x 13,5 x 6	6	3,52
2615696	90	21 x 19 x 8,2	6	9,24
2615697	125	25,5 x 24 x 8	6	11,15



Code	Ccl	L x l x Ht cm	U.V.	PRIX HT
coupe à glace Feuille 2615598	38	18 x 11 x 5,5	3/3	5,15



Code	Ccl	L x l x Ht cm	U.V.	PRIX HT
saladiers Feuille 2615589	30	16 x 10 x 5	3	6,23
2615590	80	25 x 28 x 7,4	4	15,54



Code	Ccl	ø cm	U.V.	PRIX HT
Pouce 2940181	50	14,8 x 7,8	6	4,54



Code	Ccl	L x l x Ht cm	U.V.	PRIX HT
Big Sofa Arc 7545006	20	13,5 x 8,5	4/24	3,64



Code	Ccl	L x l x Ht cm	U.V.	PRIX HT
Long Sofa Arc 7545005	25	19,6 x 7,5	24	5,58



Code	Ccl	ø cm	U.V.	PRIX HT
coupelle ronde empilable 2940270	25	3,5	6/24	3,82



Code	Ccl	L x l x Ht cm	U.V.	PRIX HT
Alaska 2630371	50	18 x 5,4	6	2,71
2630374	90	23,5 x 7	2	4,46



Code	Ccl	L x l x Ht cm	U.V.	PRIX HT
White 2630738	130	24 x 8,5	3	3,38



Code	Ccl	L x l x Ht cm	U.V.	PRIX HT
compotiers Universal empilables 2691384	35	19 x 3,1	12	1,92
2691385	20	15 x 2,5	12	1,51
2691386	16	13,5 x 2,4	12	1,46

Eskale

Pas de limite à l'imagination grâce à ces contenants aux usages divers et variés.

NEW

Arcoroc
PROFESSIONAL



Code	Ccl	ø x HT cm	U.V.	PRIX HT
7515287	18	7,7 x 7,8	6/24	1,04
7515286	31	9 x 8,7	6/24	1,29

Code	Ccl	ø x HT cm	U.V.	PRIX HT
7515282	42	9,7 x 9,6	6/24	1,42

Thermic glass

Verre borosilicate double paroi : Design pur et aérien. Perception optimisée du volume du contenu.

- Haute résistance aux températures élevées et chocs thermiques (déconseillé à l'utilisation au four traditionnel).
- Isolation thermique : longue conservation de la température du contenu, chaud ou froid. Paroi extérieure isolée de la chaleur du contenu (évite la condensation sur la paroi extérieure pour les contenus froids).
- Maintient inaltéré : le niveau d'acidité du liquide ou de l'aliment contenu.
- Garanti micro-ondes et lavages machine.
- Excellent rapport légèreté/résistance mécanique

THERMIC GLASS
food & design



Code	Ccl	ø x HT cm	U.V.	PRIX HT
set 2 Duos				
1615501 mug	29,5	8 x 11,8	6	11,98



Code	Ccl	L x l x HT cm	U.V.	PRIX HT
lot de 2 chopas Juice				
7536407	27	8,2 x 11,3	6	11,11
lot de 2 chopas Macchiato				
7536408	34	8,96 x 15	6	12,73



Code	Ccl	ø x HT cm	U.V.	PRIX HT
set 2 Duos				
1615500 expr	12	8 x 7	6	9,62
1615502 thé	38,5	11,3 x 8,6	6	17,17



Code	Ccl	L x l x HT cm	U.V.	PRIX HT
lot de 2 Ametista				
1615513	11,5	6,3 x 6,3	6	6,85
lot de 2 Cylindrical				
1615510	11	6,2 x 6,9	6	6,85



Code	Ccl	L x l x HT cm	U.V.	PRIX HT
lot de 2 tasses Conical				
7536405	12	7,3 x 6,5	6	6,62
lot de 2 Cafféino				
7536406	8,5	6,2 x 7,4	6	6,79

Hot and Cool

JENAER GLAS®

Verre borosilicate.



Code	Ccl	L x l x HT cm	U.V.	PRIX HT
double paroi boîte de deux				
7543310 S	8,5	5,8 x 8,7	4	12,55
7543311 M	15	6,7 x 10,2	4	15,49
7543313 XXL	35	8,2 x 14,2	4	19,72
7543314 Cool	24	11,9 x 5,8	4	19,72



Code	Ccl	ø x HT cm	U.V.	PRIX HT
lot de 2 cocotte à anses				
7536426	27	10,4 x 5,4	4	14,11
7536425	12	7,1 x 5,4	6	11,48



Code	Ccl	ø x HT cm	U.V.	PRIX HT
lot de 2 poêlons				
7536428	25	11,3 x 4,5	6	13,57
7536427	16	9,2 x 4,5	6	11,48



Code	Ccl	ø x HT cm	U.V.	PRIX HT
lot de 2 mini pots à anses avec couvercle				
7536429	25	9,5 x 9,3	6	18,83

Gastro Boutique

Désignée pour des présentations chics et distinguées, les articles de la collection «Gastro Boutique» innovent dans des formes originales et artistiques. En verre mécanique solide pour un usage quotidien.



NEW

Code	ø x HT cm	U.V.	PRIX HT
coupelles bateau			
7541932	9,6 x 3	6	0,80
7541937	11 x 5	6	0,80

Code	ø x HT cm	U.V.	PRIX HT
coupelle inclinée			
7541936	9,8 x 3	6	0,80



Code	ø x HT cm	U.V.	PRIX HT
coupelles rondes			
7541935	9,7 x 4,2	6	0,80
7541934	8,2 x 3,6	6	0,80

Code	ø x HT cm	U.V.	PRIX HT
coupelles rondes			
7541933	7,7 x 3,4	6	0,80
7541931 av. poignée	12 x 2,4	6	0,80

Harmonie Pro

Céramique culinaire résistant aux chocs thermiques et mécaniques.

Email ultra résistant aux rayures et au tressailage pour une meilleure hygiène. Les angles arrondis et les anses monoblocs munies de picots assurent une manipulation en toute sécurité et conservent la chaleur.

Encastrables et empilables, passent au lave-vaisselle. Compatibles four micro-ondes et salamandre, (résistent à des températures de -20° C à +250° C). Gamme déclinée en blanc Mat 01, rouge coquelicot et noir Mat.



NEW



Code	Couleur	L x l x HT cm	U.V.	PRIX HT
plats ovales 52 cl				
3317300	blanc	22,5 x 14,5 x 5,2	6	13,50
3317303	rouge	22,5 x 14,5 x 5,2	6	14,85
3317306	noir	22,5 x 14,5 x 5,2	6	13,50

Code	Couleur	L x l x HT cm	U.V.	PRIX HT
plats ovales 90 cl				
3317310	blanc	26,5 x 17,8 x 6,2	3	22,50
3317313	rouge	26,5 x 17,8 x 6,2	6	22,50

Code	Couleur	L x l x HT cm	U.V.	PRIX HT
plats rectangles 110 cl				
3317320	blanc	26,5 x 17,7 x 6,1	3	24,00
3317323	rouge	26,5 x 17,7 x 6,1	3	24,00



Code	Ccl	L x l x HT cm	U.V.	PRIX HT
minis plats ronds noir				
3317366	5,5	9 x 7,3 x 2,7	12	3,30
3317376	21	14,5 x 11,7 x 3,5	12	7,13
3317386	23	16 x 13 x 3,5	12	8,10

Code	Couleur	L x l x HT cm	U.V.	PRIX HT
saladiers 18 cl				
3317340	blanc	12,5 x 10,5 x 5,3	12	5,63
3317343	rouge	12,5 x 10,5 x 5,3	12	6,23
3317346	noir	12,5 x 10,5 x 5,3	12	5,63
saladiers 31 cl				
3317350	blanc	15,6 x 13,4 x 6,5	6	9,15
3317353	rouge	15,6 x 13,4 x 6,5	6	10,05
3317356	noir	15,6 x 13,4 x 6,5	6	9,15

Aspen



Code	Ccl	L x l x Ht cm	U.V.	PRIX HT
saladiers				
7516025	39	12 x 5,3	48	1,60
7516028	240	23 x ht 8,8	12	3,83
7516029	270	27,2 x ht 10	6	4,20

Fleur



Code	Ccl	L x l x Ht cm	U.V.	PRIX HT
saladiers				
7516036	105	18 x 6,9	12	3,46
7516037	210	23 x 8,7	4	3,83
7516038	350	27 x 10,2	6	4,20

Cocoon



Code	Ccl	L x l x Ht cm	U.V.	PRIX HT
saladiers				
7516066	4,5	6 x 3,3	6/36	0,77
7516068	41	12 x 6,7	6/36	1,23
7516069	86,5	15 x 8,3	8	2,71
7516070	150	18 x 9,8	6	3,20
7516071	240	21 x 11,6	6	3,71
7516072	360	24 x 13,2	4	3,95
7516073	550	28 x 15,3	4	6,39

Empilable trempé



Code	Ccl	L x l x Ht cm	U.V.	PRIX HT
saladiers				
7516010	3,5	6 x 2,7	6/36	0,49
7516011	7,5	7 x 3,5	6/36	0,53
7516012	15	9 x 4,1	6/36	0,58
7516013	24	10 x 4,9	6/36	0,61
7516014	38,5	12 x 5,5	6/36	0,77
7516015	62,5	14 x 6,5	6/36	1,14
7516016	110	17 x 7,8	6/24	1,29
7516017	180	20 x 9,2	6	2,34
7516018	290	23 x 10,5	6	3,01
7516019	430	26 x 11,9	6	4,49
7516020	600	29 x 13,3	6	5,80

Habitat



Code	Ccl	L x l x Ht cm	U.V.	PRIX HT
saladier transparent				
1611781	320	31 x 11	6	5,25

Magma



Code	Ccl	L x l x Ht cm	U.V.	PRIX HT
saladiers				
1611760	45	14 x 7,5	12	1,75
1611763	280	28,5 x 12	6	4,13

Carré empilable



Code	Ccl	L x l x Ht cm	U.V.	PRIX HT
couppelles				
7527037	15	9 x 9 x 3,9	6/72	0,69
7527035	30	11 x 11 x 4,6	6/72	0,87
saladiers				
7527038	61	14 x 14 x 5,8	6/24	1,20
7527039	115	17 x 17 x 6,7	6/24	1,42

Cosmos



Code	Ccl	L x l x Ht cm	U.V.	PRIX HT
saladiers				
7516112	170	20 x 9,4	6/24	2,34
7516113	270	23 x 11	6/24	3,01

Chef empilable



Code	Ccl	L x l x Ht cm	U.V.	PRIX HT
saladiers				
1611887	21	10,5 x 4,5	6/48	0,70
1611878	34	12 x 5,3	6/36	0,75
1611879	60	14 x 6,3	6/36	0,91
1611880	110	17,2 x 7,6	6/24	1,48
1611881	170	20 x 8,7	6/12	2,03
1611882	250	23 x 10,1	6	2,60
1611883	400	26,2 x 11,3	6	3,77
1611884	550	30 x 12,6	2	5,13

Season's Bar Clear



Code	Ccl	L x l x Ht cm	U.V.	PRIX HT
couppelles				
7516706	20	10,9 x 4,9	6/12	1,60
7516705	40	13,9 x 6,8	6/12	2,00
7516704	80	16,9 x 8,3	6/12	2,60
7516703	120	20 x 9,9	6/12	3,09



Code	Ccl	L x l x Ht cm	U.V.	PRIX HT
saladiers				
7516702	180	22,3 x 10,7	6/12	3,71
7516701	220	24,5 x 11,8	1/6	4,32
7516700	320	28 x 13,6	1/6	5,19

Mister chef



Code	Ccl	L x l x Ht cm	U.V.	PRIX HT
couppelles				
1310570	5	9 x 3,7	36	0,99
1310572	10	11 x 4,8	24	1,45
1310573	25	14 x 6,1	24	1,91
saladiers				
1310574	50	17 x 7,5	12	3,44
1310575	100	22 x 9,7	6	4,95
1310576	200	26 x 11,2	6	7,14
1310577	300	30 x 12,7	6	10,14

Viva transparent



Code	Ccl	L x l x Ht cm	U.V.	PRIX HT
couppelles				
7527102	33	12 x 5	1/24	1,17
7527103	51	14 x 5,9	1/24	1,44
saladiers				
7527116	155	20 x 8,6	12	3,04
7527119	514	29 x 12,7	6	5,39

Season's Bar

Moderne et intemporelle, la forme est élégante pour les buffets. Elle met en valeur les proportions, pour rendre appétissantes salades et spécialités. De forme conique et parfaitement stable elle pénètre aisément dans la glace pour garantir une extrême fraîcheur. Deux nouvelles contenances viennent compléter la gamme de saladiers.



Code	L x l x Ht cm	U.V.	PRIX HT
coupelles			
7545515	20	11 x 4,9	6/12 1,97
7545514	40	14 x 6,8	6/12 2,79



Code	Ccl	L x l x Ht cm	U.V.	PRIX HT
saladiers				
7545513	80	17 x 8,3	6/12	3,95
7545512	120	20 x 9,9	12	5,93



Code	Ccl	L x l x Ht cm	U.V.	PRIX HT
saladiers				
7545511	180	22,5 x 11,2	6	8,40
7545510	220	24,5 x 12	1/12	9,88

Intensity Zen

Intensity Zen est une collection de cinq coupelles aux lignes incurvées qui enchantent de nombreux restaurants pour de multiples utilisations.



Code	Ccl	L x l x Ht cm	U.V.	PRIX HT
coupelles				
7545454	25	11,3 x 5	6/24	2,23
7545453	32	11,6 x 6,1	6/24	2,48
7545452	45	13,3 x 6,1	6/24	2,71



Code	Ccl	L x l x Ht cm	U.V.	PRIX HT
coupelle				
7545451	55	13,7 x 7,3	6/24	3,09



Code	Ccl	L x l x Ht cm	U.V.	PRIX HT
coupelle				
7545450	90	16 x 8,5	6/24	3,71



Zen



Code	L x l x Ht cm	U.V.	PRIX HT
paire tasse café 10 cl			
2647640	tasse 6 - 8 x 5,5	6	2,85
	soucoupe 11,2 x 1,7		
paire tasse thé 20 cl			
2647639	tasse 7,5 - 10 x 7	12	3,15
	soucoupe 15 x 1,2		

Carré



Code	L x l x Ht cm	U.V.	PRIX HT
tasse empilable 9 cl			
2615444	5,5 - 7,8 x 5,8	6	3,15
soucoupe			
2615445	13,5 x 1,9	6	2,92
tasse mixte 20 cl			
2615446	7,5 - 9,8 x 9,8	6	3,77
soucoupe			
2615447	15 x 2,1	6	3,31

Wersal empilable



Code	L x l x Ht cm	U.V.	PRIX HT
tasse 10 cl			
2691267	6,2 - 87,8 x 6	12	2,22
soucoupe			
2691268	12 x 1,6	12	1,46
tasse 19 cl			
2691269	8,2 - 10,6 x 7	24	2,35
soucoupe			
2691270	14,5 x 1,8	24	1,60



Code	L x l x Ht cm	U.V.	PRIX HT
tasse ronde 20 cl Wersal			
2691271	9,3 - 12 x 5,6	24	2,43
soucoupe			
2691270	14,5 x 1,8	24	1,60

Standart



Code	L x l x Ht cm	U.V.	PRIX HT
mug empilable 25 cl			
2940117	7,7 - 10,4 x 8,7	6	1,38
mug Obus 30 cl			
2940119	8,2 - 11,7 x 10,2	6	1,92

Hel empilable



Code	L x l x Ht cm	U.V.	PRIX HT
tasse fb 9 cl			
2691060	5,8 - 8 x 6	12	1,75
soucoupe			
2691061	12 x 1,8	12	0,95
tasse fb 15 cl			
2691062	8 - 10 x 6	12	1,37
soucoupe			
2691063	13,5 x 2	12	1,26



Code	L x l x Ht cm	U.V.	PRIX HT
tasse fb 20 cl			
2691064	8,5 - 11 x 6	12	2,12
soucoupe			
2691065	15 x 2,3	12	1,42
tasse fb 25 cl			
2691066	9,5 - 12 x 6	12	2,37
soucoupe			
2691067	16 x 2,4	12	1,47

Rita



Code	L x l x Ht cm	U.V.	PRIX HT
paire tasse café 7 cl			
2691315	5,6 - 7,7 x 5,5	12	2,52
soucoupe 11 x 1,6			

Boule empilable



Code	L x l x Ht cm	U.V.	PRIX HT
tasse 8 cl			
2940330	6,2 - 8 x 5,5	1	2,20
soucoupe			
2940331	12 x 1,5	1	1,20
tasse 20 cl			
2940332	9 - 11,5 x 6,5	1	2,82
soucoupe			
2940333	14,5 x 1,8	1	1,45

Nadia



Code	L x l x Ht cm	U.V.	PRIX HT
tasse café 10 cl			
2691214	7 - 8,8 x 5,8	12	2,18
soucoupe			
2691215	13,5 x 1,5	12	1,26
tasse thé 22 cl			
2691216	9,6 - 11,7 x 5,6	12	2,60
soucoupe			
2691217	16 x 1,8	12	1,46

Bodo



Code	L x l x Ht cm	U.V.	PRIX HT
tasse empilable 9 cl			
2691070	5,8 - 8 x 5,5	12	1,78
soucoupe			
2691071	12 x 1,6	12	0,98

Alaska



Code	L x l x Ht cm	U.V.	PRIX HT
tasse 22 cl + soucoupe 14,5 cm Alaska			
2630373	7,5 - 9 x 8,2	6	2,62

Standart



Code	L x l x Ht cm	U.V.	PRIX HT
tasse café empilable 9 cl			
2940110	5,5 - 7,3 x 6,2	8	1,02
soucoupe empilable			
2940111	12,6 x 1,7	8	1,02



Code	L x l x Ht cm	U.V.	PRIX HT
bol Campagne 40 cl			
2940038	13,2 x 7,5	6	2,43
bol Hôtel 40 cl empilable			
2940039	13 x 6,5	4	2,49
bol Cortina 40 cl			
2647617	12,3 x 6,3	12	2,48

NEW

Martelé



Code	L x l x Ht cm	U.V.	PRIX HT
paire tasse café 10 cl			
2690346	6 - 8 x 6	6	5,46
	soucoupe 12 x 1,3		

Paula rouge



Code	L x l x Ht cm	U.V.	PRIX HT
Ensemble tasse 8 cl et sous-tasse			
2691421	tasse 6,2 - 8,2 x 6	6	4,62
	soucoupe 12 x 1,6		
Ensemble tasse déj. 22 cl et sous-tasse			
2691422	tasse 8,7 - 11 x 7,2	6	7,76
	soucoupe 12 x 1,6		

Cercle platine



Code	ø x Ht cm	U.V.	PRIX HT
paire tasse 15 cl			
2647135	7,3 - 9,8 x 6,7	6/12	5,60
	souscoupe 13,5 x 1,6		

Classic filet or



Code	ø x Ht cm	U.V.	PRIX HT
tasse mixte 15 cl			
2615568	7,2 - 9,2 x 6,3	12	2,77
soucoupe mixte			
2615569	12,8 x 2	12	1,54

Kensai Ellipse



Code	ø x Ht cm	U.V.	PRIX HT
tasse mixte 19 cl			
2615624	6 - 8,5 x 8,3	12	3,46
soucoupe mixte			
2615625	15 x 15 x 2,2	6	2,69

Paula



Code	L x l x Ht cm	U.V.	PRIX HT
tasse café 7 cl			
2691410	6,2 - 8,2 x 6	6	1,85
2691411	souc. ronde 12 x 1,5	6	1,08
tasse déjeuner 20 cl			
2691415	8,6 - 11 x 7	6	2,34
2691416	souc. ronde 14 x 1,7	6	1,50

Wing



Code	L x l x Ht cm	U.V.	PRIX HT
tasse à café 10 cl			
2691327	6,7 - 8,5 x 7,1	12	3,00
soucoupe			
2691328	16 x 10,8 x 1,4	12	1,95
tasse à thé 20 cl			
2691325	8,7 - 10,8 x 9,3	12	3,23
soucoupe			
2691326	20,5 x 13,7 x 1,6	12	2,10

Feuille



Code	L x l x Ht cm	U.V.	PRIX HT
tasse 9 cl			
2615593	7 - 8,3 x 6,2	12	3,62
soucoupe			
2615594	17 x 12 x 1,5	6	4,08



Code	L x l x Ht cm	U.V.	PRIX HT
tasse 20 cl			
2615591	9,2 - 10,5 x 9,3	6	4,15
soucoupe			
2615592	21 x 14,5 x 1,8	6	4,54

Galaxy



Code	L x l x Ht cm	U.V.	PRIX HT
tasse 10 cl			
2615644	6,2 - 8,2 x 4,6	12/48	2,15
soucoupe			
2615645	13 x 1,5	6/48	1,69
tasse 22 cl			
2615646	7,6 - 10 x 5,6	12/48	2,85
soucoupe			
2615647	16 x 1,8	6/48	2,23



Code	L x l x Ht cm	U.V.	PRIX HT
plateau rectangle avec empreinte compatible avec tasses café 7 cl ou déjeuner 20 cl			
2691420	20 x 13 x 2,3	6	4,53

Zeus



Code	L x l x Ht cm	U.V.	PRIX HT
assiettes gourmandes avec encoche			
2690324	25,6 x 18,5 x 2 - 3,5	6	7,31
2690325	21 x 10 x 1,4 - 3	6	3,84
tasse 8 cl			
2690326	6,5 x 4 x 6,5	48	1,73

Infinity



Code	L x l x Ht cm	U.V.	PRIX HT
tasse à café 9 cl			
2615699	6,5 - 8,5 x 5,4	6	3,01
soucoupe			
2615700	15 x 21 x 1,8	6	1,69
tasse à thé 19 cl			
2615701	8,7 - 11,4 x 6	6	4,03
soucoupe			
2615702	17 x 16 x 2	6	1,98

Carat



Code	L x l x Ht cm	U.V.	PRIX HT
paire tasse café 10 cl			
2647623	6,1 - 8,2 x 5,8	6	2,86
	soucoupe 11,2 x 1,7		

Cube



Code	L x l x Ht cm	U.V.	PRIX HT
tasse mixte 20 cl			
2615614	7,5 - 9,8 x 7,5	12	3,62
soucoupe			
2615615	15 x 2,1	6	3,23

New York



Code	ø x Ht cm	U.V.	PRIX HT
mug grès 56 cl			
3020795	10,5 x 10	4	3,99

Fashion - Vintage



Code	L x l x Ht cm	U.V.	PRIX HT
mug grès Fashion 30 cl			
2425710	8,5 x 10,2	12	2,12
mug grès Vintage 36 cl			
2425715	7,7 - 10,5 x 10	12	1,90

Morning



Code	L x l x Ht cm	U.V.	PRIX HT
tasse Espresso grès 15 cl			
2425720	7,5 - 9,5 x 7,8	12/48	1,76
mug Café au lait parisien évasé grès 30 cl			
2425725	8,2 - 11 x 10	12/36	2,35
bol Chocolat Suisse grès 70 cl			
2425730	14 x 8,3	6/24	3,23

Relax



Code	L x l x Ht cm	U.V.	PRIX HT
jumbo grès 50 cl			
2425170	13 x 15,5 x 8	6	2,85
bol grès 55 cl			
2425173	14 x 8,3	6	2,56
tasse grès 15 cl			
2425171	7,5 x 9,5 x 7,8	12	1,68
bol à soupe grès 55 cl			
2425180	14 x 18 x 8,3	6	3,22
mug grès 30 cl			
2425172	8,2 x 11 x 10	12	2,05

In out



Code	L x l x Ht cm	U.V.	PRIX HT
tasse café grès 15 cl			
2425165	6,8 x 8,3	12	1,53
mug grès 30 cl			
2425166	8,5 x 10,2	12	2,05

Script



Code	L x l x Ht cm	U.V.	PRIX HT
jumbo grès 40 cl			
2425641	11,5 - 14,5 x 7,3	6	2,63
mug droit grès 33 cl			
2425639	7,5 - 12 x 10	12	1,83
mug conique grès 30 cl			
2425642	9 - 11 x 11	12	2,05
bol grès 58 cl			
2425640	14 x 8,2	6	2,56

Bistro



Code	L x l x Ht cm	U.V.	PRIX HT
bol 40 cl			
2425777	13 x 7,5	6	2,34
mug grès 33 cl			
2425776	9 x 8,5	6	1,75

Forum



Code	L x l x Ht cm	U.V.	PRIX HT
bol 56 cl			
2425669	14 x 8,2	4/36	3,30
tasse café grès 9 cl			
2425670	5,7 - 8,2 x 6,7	12/72	1,46
tasse mixte grès 24 cl			
2425671	8 - 11,5 x 7,5	12/72	1,83
mug grès 33 cl			
2425672	7,7 - 10,5 x 10	12/48	2,12
jumbo grès 60 cl			
2425673	13 - 15,5 x 7,5	6/36	3,36

Coffee - Pause café



Code	L x l x Ht cm	U.V.	PRIX HT
tasse 15 cl Coffee			
3020660	7,4 - 9,5 x 8,5	6	1,61
mug Pause café 24 cl			
3020697	7 - 10 x 10,2	4/48	2,05

Nation



Code	L x l x Ht cm	U.V.	PRIX HT
tasse café grès 15 cl			
2425695	7,8 x 9,7 x 8	12	1,61
mug grès 30 cl			
2425696	8,5 x 10,2	12	2,05

Happiness



Code	L x l x Ht cm	U.V.	PRIX HT
tasse porcelaine 25 cl			
3020880	7,5 - 10 x 8,5	6/48	1,77
mug porcelaine 30 cl			
3020881	8 - 11 x 10	6/48	2,00

Zodiaque



Code	L x l x Ht cm	U.V.	PRIX HT
mug porcelaine Zodiaque 30 cl (12 signes ass.)			
3020780	8 - 11,5 x 9,2	12/36	1,83

Bicolore noir



Code	L x l x Ht cm	U.V.	PRIX HT
jumbo grès 48 cl			
2425576	11,6 - 15,9 x 7,5	6	2,41
coquetier grès sur socle			
2425740		12/48	1,88
mug grès 21 cl			
2425575	8 x 9,2	12	1,61
bol grès 50 cl			
2425574	14,2 x 8,3	6	2,56

Latte



Code	ø x HT cm	U.V.	PRIX HT
mug grès 39 cl empilable			
3020796	8,5 - 11,5 x 10	12	2,41

Unicolore



Code	L x l x Ht cm	U.V.	PRIX HT
tasses grès 15 cl			
1 2425140	8 - 10,5 x 8	12	1,39
2 2425141	8 - 10,5 x 8	12	1,39
3 2425142	8 - 10,5 x 8	12	1,39
4 2425143	8 - 10,5 x 8	12	1,39
5 2425145	8 - 10,5 x 8	12	1,39
mugs grès 30 cl			
1 2425179	8,5 - 11,6 x 10	6/24	1,90
2 2425175	8,5 - 11,6 x 10	6/24	1,90
3 2425176	8,5 - 11,6 x 10	6/24	1,90
4 2425177	8,5 - 11,6 x 10	6/24	1,90
5 2425178	8,5 - 11,6 x 10	6/24	1,90

Faïence bicolore



Code	Ccl	L x l x Ht cm	U.V.	PRIX HT
mugs				
2512582	droit 27	11 x 9,3	12	2,05
2512581	bombé 26	11 x 10,5	12	2,05
jumbo 40 cl				
2512583		14,5 x 8,5 cm	6	2,56
bols côte				
2512584	25	10 x 6,5	12	1,83
2512585	60	14 x 7,5	12	2,27

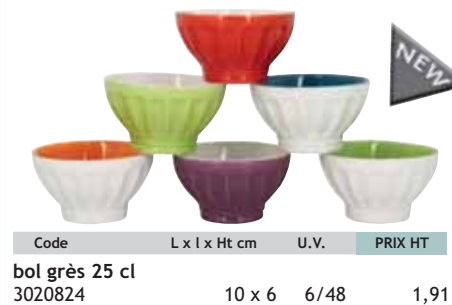

Code	L x l x Ht cm	U.V.	PRIX HT
bol grès 25 cl			
3020824	10 x 6	6/48	1,91

Nova



Code	Ccl	L x l x Ht cm	U.V.	PRIX HT
tasse café grès 15 cl				
2425675		8 x 8	12	1,61
mugs grès				
2425676	30	8,6 x 10	12	2,19
2425677	40	9 x 12	6	3,07

Pois



Code	L x l x Ht cm	U.V.	PRIX HT
jumbo grès 40 cl			
3020582	11,5 - 14,5 x 7,8	6/36	2,48
tasse mixte grès 15 cl			
3020580	7,5 - 10 x 8,5	12/48	1,61
mug grès 30 cl			
3020585	8 - 10,5 x 10,4	6/48	2,05
bol grès 68 cl			
3020581	16 x 8,5	6/36	2,56
coupelle céréales grès 36 cl			
3020586	15 x 5,5	6/24	2,20

Try our coffee



Code	L x l x Ht cm	U.V.	PRIX HT
tasse grès forme droite 24 cl			
3020870	8 - 11 x 9	6/48	1,46
mug grès forme droite 30 cl			
3020871	7,5 - 10,5 x 8	6/48	1,77

Mr & Mme

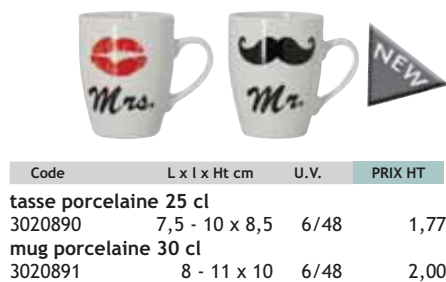

Code	L x l x Ht cm	U.V.	PRIX HT
tasse porcelaine 25 cl			
3020890	7,5 - 10 x 8,5	6/48	1,77
mug porcelaine 30 cl			
3020891	8 - 11 x 10	6/48	2,00

Chiffres



Code	ø x Ht cm	U.V.	PRIX HT
mug grès 33 cl			
2425137	7,8 - 11,5 x 10	12	2,19

Basse cour



Code	ø x Ht cm	U.V.	PRIX HT
mug grès 30 cl			
3020839	8 x 9,5	6	1,89

Poules



Code	ø x Ht cm	U.V.	PRIX HT
tasse mixte grès 15 cl			
3020830	7,5 - 10 x 8,5	6	1,50
mug grès 35 cl			
3020833	8 - 11 x 10,3	12	1,95
jumbo grès 45 cl			
3020832	11,5 - 14,5 x 8	6	2,25
bol grès 50 cl			
3020831	16 x 8,5	6	2,40
coupelle céréale 50 cl			
3020836	14,5 x 5,8	6	2,25
coquetier grès			
3020837	6 x 6,6	12	1,25

Vache



Code	L x l x Ht cm	U.V.	PRIX HT
mug porcelaine 30 cl			
3020753	8,2 - 11,5 x 10,2	6/24	2,13
jumbo porcelaine 50 cl			
3020754	11,8 - 15 x 8	6/24	2,86
bol porcelaine 60 cl			
3020750	14,5 x 7,5	6	3,29
coupelle céréale 55 cl			
3020755	15 x 5,7	4	3,30



Pyros

La densité du décor triangle pour un relief lumineux et chic.

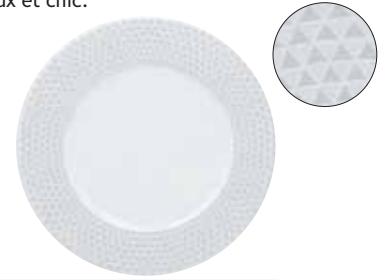

Code	ø x Ht cm	U.V.	PRIX HT
plate			
2615720	27 x 1,7	6/24	4,54
dessert			
2615722	20,5 x 1,6	6/24	4,23



Code	Ccl	ø x Ht cm	U.V.	PRIX HT
creuse				
2615721	35	22,5 x 3	6/24	4,54



Code	Ccl	ø x Ht cm	U.V.	PRIX HT
tasse mixte				
2615725	17	7 - 9 x 6,5	12	3,46
2615726		14,5 x 2	12	2,00

Floralies

Gaieté et délicatesse des couleurs florales.

Code	Ccl	ø x Ht cm	U.V.	PRIX HT
plate				
2630755		27 x 2,5	6/24	3,00
creuse				
2630756	60	21,5 x 4	6/24	3,00
dessert				
2630757		20 x 2,3	6/24	2,69
paire tasse				
2630758	22	9 - 11,3 x 6	6/24	3,00
		sous tasse 14 x 2		



Porcelaine Country chick

Gallinacée plus contemporain décliné en rouge et en gris



ø x Ht cm	Rouge	Grey	U.V.	PRIX HT
plates				
27 x 2,6	2630820	2630830	6/24	3,17
creuse 25 - 50 cl				
20 x 4	2630821	2630831	6/24	2,85
dessert				
19 x 1,7	2630822	2630832	6/24	2,53
bol 65 cl				
14 x 7	2630825	2630835	6/24	3,01
mug 35 cl				
9 x 10	2630824	2630834	6/24	2,53
paire tasse 25 cl (tasse 8,5 - 10,5 x ht 7 cm)				
12 x 2,6	2630823	2630833	6/24	3,17

Trend Dot

Un décor tonique et multicolore pour la saison Printemps-Eté. Une variété de couleurs gaies qui ensoleillera les tables estivales.

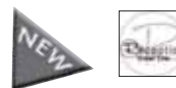

Code	ø x Ht cm	U.V.	PRIX HT
plate			
2630845	27 x 2,6	6	3,38
creuse 35 cl			
2630846	15 x 3,6	6	3,38
dessert			
2630847	19,5 x 1,7	6	3,08
mug 36 cl			
2630850	11,7 x 10,2	6	2,92



Aquarello

Un décor floral dans un subtil dégradé de bleu et de rose.



Code	ø x Ht cm	U.V.	PRIX HT
plate			
2630684	27 x 2,8	6	3,08
creuse 60 cl			
2630685	21,5 x 4	6	2,77
dessert			
2630686	19 x 2	6	2,46
paire tasse mixte 22 cl			
2630687	9 - 11,3 x 6	6	3,08
	sous-tasse 14 x 2		

Plat du jour

Une proposition en faïence inspirée qui change chaque jour !



Code	ø x Ht cm	U.V.	PRIX HT
plate			
2513270	25 x 2,4	6	3,80
calotte 80 cl			
2513271	20 x 5,5	6	3,48
dessert			
2513272	20 x 2,3	6	3,01
bol			
2513273	14 x 8	6	2,61
mug droit			
2513274	8,5 x 9	6	2,38

Stamp

Motif cuisine moderne.



Code	ø x Ht cm	U.V.	PRIX HT
plate			
2630650	27 x 2,5	6	3,00
creuse 50 cl			
2630651	20 x 3,6	6	3,00
dessert			
2630652	19 x 1,7	6	2,69
paire tasse mixte 22 cl + sous tasse			
2630653	8,8 - 11,3 x 6	6	3,00
	sous tasse 15,5 x 1,5		
service 30 pièces			
2630655		2	46,00
			6 plates, 6 creuses, 6 desserts, 6 paire tasses

Tweed

Un décor effet textile réalisé sur une forme extra plate.



ø x Ht cm	Rouge	Grey	U.V.	PRIX HT
plates				
26,5 x 1,7	2615747	2615755	6	3,83
creuse				
22,5 x 3	2615748	2615756	6	3,83
dessert				
20,5 x 1,6	2615749	2615757	6	3,67
paire tasse mixte 17 cl				
7 - 9 x 6,5	2615750	2615758	6	4,17
scp 15,5 x 1,6				



Zénix Tendency

Est une forme organique, au design construit sur la base de 2 ou 3 vagues.



Code	ø x Ht cm	U.V.	PRIX HT
assiettes plates rondes			
7545352	31,5 x 2,7	6/12	4,94
7545350	27 x 2,9	6/24	2,86
7545356	22 x 3	6/24	2,48



Code	L x l x Ht cm	U.V.	PRIX HT
assiettes rectangle			
7545351	31,5 x 26,5 x 3,2	6/12	4,94
7545354	pain 17 x 15 x 3,2	6/24	2,48

Zénix

Arcoroc
PROFESSIONAL



Zénix
PROFESSIONAL

Issu d'un procédé de fabrication inédit. Le Zénix® permet enfin de marier raffinement esthétique et performances technologiques. Nouvelle matière minérale dotée d'une résistance extrême, le Zénix® s'accompagne d'une nouvelle idée du design, toujours plus fonctionnel, qu'Arcoroc propose aux professionnels. Les assiettes en Zénix® conservent leur bel aspect jour après jour, lavage après lavage, garantie 2000 cycles industriels.



Le Zénix® présente une surface renforcée lisse et non poreuse, les couteaux glissent naturellement dessus sans laisser de trace.



Code	L x l x Ht cm	U.V.	PRIX HT
assiette creuse			
7545353	23 x 4,1	6/24	2,71

Code	L x l x Ht cm	U.V.	PRIX HT
coupelle			
7545355	16,5 x 4,7	6/24	2,71

Spéciality

4 articles remarquables en Zénix®.



Code	L x l x Ht cm	U.V.	PRIX HT
assiette à pâtes 28 cm bone			
7545357	28 x 5,6	6/12	4,69



Code	Ccl	L x l x Ht cm	U.V.	PRIX HT
assiette à risotto bone				
7545862	30	24 x 5,5	6/24	4,69
7545368	45	29 x 5,8	6/12	4,94



Code	L x l x Ht cm	U.V.	PRIX HT
assiette à pizza bone			
7545364	32 x 1,7	6/12	3,71



Code	L x l x Ht cm	U.V.	PRIX HT
assiette à steak bone			
7545369	30 x 26 x 3	6/12	4,94

Issu de la fusion à très haute température de matières premières d'origine minérale, le Zénix® se caractérise par une résistance mécanique remarquable, renforcée par la présence d'alumine. Trois fois plus résistante aux chocs, parfaitement lisse et non poreuse. Vaisselle garantie 2000 cycles industriels.



Zénix Intensity

Arcoroc
PROFESSIONAL

Est une forme traditionnelle élégante et raffinée grâce à son aile large.



Code	L x l x Ht cm	U.V.	PRIX HT
assiettes plates			
7545371	31 x 1,6	6/12	6,17
7545372	27,5 x 2	6/24	3,57
7545373	25,5 x 1,9	6/24	3,34
7545379	24 x 2	6/24	3,09
7545375	20,5 x 1,8	6/24	2,71
7545376	16 x 1,7	6/24	2,11



Code	L x l x Ht cm	U.V.	PRIX HT
assiette creuse			
7545374	22 x 3,7	6/24	3,09



Code	L x l x Ht cm	U.V.	PRIX HT
coupelle			
7545378	16,1 x 4,6	6/36	3,09



Code	L x l x Ht cm	U.V.	PRIX HT
coupelle			
7545465	12 x 2,6	6/36	1,74



Code	L x l x Ht cm	U.V.	PRIX HT
bol empilable			
7545460	12 x 4,7	6/24	2,71



Code	L x l x Ht cm	U.V.	PRIX HT
plat ovale			
7545377	35 x 26 x 2,6	1/4	6,79
7545466	29 x 12,5	6/24	3,71
7545467	25 x 2,1	6/24	3,46



Code	L x l x Ht cm	U.V.	PRIX HT
assiette à pâtes			
7545370	28,5 x 4,5	6/12	4,94



Code	L x l x Ht cm	U.V.	PRIX HT
nouvelle tasse café Bone droite 9 cl			
7545365	7,72 x 5,8	2/48	1,85
sous-tasse Bone			
7545366	11,5 x 1,5	6/48	1,23
bol à anse			
7545363	14,9 x 5,75	6/24	2,97

Code	Ccl	ø x Ht cm	U.V.	PRIX HT
tasses et soucoupes Bone				
7545361	tasse 19	10,2 x 5,8	6/24	2,34
7545464	tasse 22	7,7 x 7,4	12/48	2,42
7545362	scp 14	1 x 1,75	6/24	1,48
7545463	tasse 25	7,75 x 6,5	12/48	2,49
7545462	scp 16	2	6/36	1,60

Yalta

Carré arrondi, coloris bone.



Code	L x l x Ht cm	U.V.	PRIX HT
------	---------------	------	---------

plate			
7545830	26 x 26 x 2	12	2,71
creuse			
7545831	19 x 19 x 4,4	12	2,71
dessert			
7545832	20 x 20 x 1,7	12	2,48



Code	L x l x Ht cm	U.V.	PRIX HT
------	---------------	------	---------

saladier			
7545833	24,5 x 24,5 x 8,2	6	6,17
multi-usages			
7545834	15 x 15 x 5,2	12	2,71



Breakfast Fjords

Concept au design innovant et empilable.



Code	Ccl	L x l x Ht cm	U.V.	PRIX HT
------	-----	---------------	------	---------

tasses				
7545945	exp 9	5,9 x 5,9	6/24	1,74
7545946	café lg 19	7 x 7,7	6/24	2,48
7545947	latte 25	7,5 x 8,8	6/24	3,20
sous-tasse 16 cm ronde				
7545952		16 x 1,6	6/24	2,34

Code	Ccl	L x l x Ht cm	U.V.	PRIX HT
------	-----	---------------	------	---------

bock				
7545949	30	8,7 x 8,2	6/24	4,79
bol à anse				
7545948	35	10,5 x 6,1	6/24	4,26

Code	Ccl	L x l x Ht cm	U.V.	PRIX HT
------	-----	---------------	------	---------

sous tasse café gourmand				
7545953	35	17,2 x 27,5	6/24	3,71
crémier				
7545951	6	5 x 5,5	6/24	3,19

Porcelaine Daring

Pièces complémentaires en extra strong porcelaine.



Code	Ccl	L x l x Ht cm	U.V.	PRIX HT
------	-----	---------------	------	---------

crémier				
7545392	16	12 x 9	4	4,69
théière empilable				
7545390	40	16 x 10	2	9,63
sucrier empilable				
7545391	20	8 - 9,5 x 7,5	4	7,16

Code	Ccl	L x l x Ht cm	U.V.	PRIX HT
------	-----	---------------	------	---------

bock				
7545385	30	8 - 10,5 x 8	6/24	3,45
tasse empilable				
7545380	9	5,5 - 8 x 5,7	6/24	1,63
7545381	13	6,5 - 9 x 5,7	6/24	2,11
sous-tasse				
7545384		11,5 x 1,9	6/24	2,48

Code	Ccl	L x l x Ht cm	U.V.	PRIX HT
------	-----	---------------	------	---------

tasse empilable				
7545382	22	8 - 10,5 x 6,5	6/24	2,70
sous-tasse				
7545383		15,5 x 1,9	6/24	1,85
coupelle				
7545386		16 x 3,5	6/24	3,09
7545387		12 x 2,5	6/24	1,85

Intensity Zephyr



Code	Ccl	L x l x Ht cm	U.V.	PRIX HT
plates				
7545435		31 x 1,6	6/12	7,15
7545436		27,5 x 1,8	6/24	3,95
7545437		24 x 2	6/24	3,46
7545439		20,5 x 1,8	6/24	3,46



Code	L x l x Ht cm	U.V.	PRIX HT
creuse			
7545438	22,5 x 3,7	6/24	3,46
multi-usages			
7545440	16 x 3,7	6/24	3,71

Sobre et intemporelle, la collection Zephyr s'invite en restauration commerciale sur de grandes tables de banquet ou tout simplement sur table pour un tête-à-tête et en restauration collective pour donner une touche d'élégance aux repas d'entreprise ou maisons de retraite



Zénix Intensity Antik

Toute la chaleur d'antan pour ce classique revisité : la couleur aubergine avec un style discret.



Code	ø x Ht cm	U.V.	PRIX HT
plates			
7545881	27,5 x 2	6/12	6,17
7545882	25,5 x 1,9	6/12	4,94
7545883	20,5 x 1,8	6/24	4,45
7545884	16 x 1,7	6/24	3,83



Code	ø x Ht cm	U.V.	PRIX HT
creuse			
7545885	22 x 3,7	6/24	4,94

Zénix Intensity Willow

Un ensemble de baguettes couleur taupe aux épaisseurs variées : pour les restaurants créatifs et contemporains.



Code	ø x Ht cm	U.V.	PRIX HT
plates			
7545901	27,5 x 2	6/24	6,17
7545902	25,5 x 1,9	6/24	4,94
7545903	20,5 x 1,8	6/24	4,45
7545904	16 x 1,7	6/24	3,83



Code	ø x Ht cm	U.V.	PRIX HT
creuse			
7545905	22 x 3,7	6/24	4,94

Zénix Intensity So Chic

Subtile association du mat et du brillant. Cette percée de rayons de soleil donne l'impression d'une douce texture.



Code	ø x Ht cm	U.V.	PRIX HT
plates			
7545921	27,5 x 2	6/24	6,17
7545922	25,5 x 1,9	6/24	4,94
7545923	20,5 x 1,8	6/24	4,45
7545924	16 x 1,7	6/24	3,83



Code	ø x Ht cm	U.V.	PRIX HT
creuse			
7545925	22 x 3,7	6/24	4,94

Génération

Vaisselle structurée, transparente avec motif extérieur.



Code	ø x HT cm	U.V.	PRIX HT
plates			
1613242	27 x 1,5	12/24	1,68
1613244	19 x 1,7	12/24	1,26
plat tarte sur pied			
1613251	27,5 x 11,5	1/4	8,05
creuse			
1613243	60 21,5 x 3,3	12/24	1,48
lot de 6 coupelles			
1613247	35 13 x 4,8	1/4	6,15
saladiers			
1613248	250 24 x 9,5	1/6	3,66
1613249	250 30 x 6,5	1/4	5,12

Eclissi

Verre trempé.



Code	Ccl	L x l x Ht cm	U.V.	PRIX HT
coupelle				
1315265	26	12 x 12 x 4,5	4/24	2,16

Code	Ccl	L x l x Ht cm	U.V.	PRIX HT
creuse				
1315261	45	20 x 20 x 5	12	2,97

Code	Ccl	L x l x Ht cm	U.V.	PRIX HT
plates carrées				
1315260		27 x 27 x 3	12	4,45
1315262		20 x 20 x 2	12	2,70

Duralex

Assiettes en verre trempé.



Code	L x l x Ht cm	U.V.	PRIX HT
plates Paris			
7528200	23 x 1,9	6/48	0,97
7528202	20,5 x 1,8	6/48	0,89



Code	Ccl	L x l x Ht cm	U.V.	PRIX HT
creuse Paris 68 cl				
7528201		23 x 3,5	6/48	0,97



Code	L x l x Ht cm	U.V.	PRIX HT
plat creux Lys 95 - 150 cl			
7516105	28 x 7	4/12	4,18



Code	Ccl	L x l x Ht cm	U.V.	PRIX HT
plat ovale Lys				
7528008		36 x 23 x 3,2	6/72	3,35

Compléments



Code	Ccl	ø x Ht cm	U.V.	PRIX HT
ravier trempé empilable Duralex				
7528115	37	14,8 x 9,4 x 4	6	1,33
lot 3 ravier empilables trempé Arcoroc				
7516009	28	14 x 9 x 3,5	8	7,39

Code	Ccl	L x l x Ht cm	U.V.	PRIX HT
ensemble beurrier trempé				
7516329	45	19 x 11,3 x 7,5	24	4,08
beurrier couvercle verre				
1611195	30	17 x 9,5 x 7	6	4,13



Code	Ccl	L x l x Ht cm	U.V.	PRIX HT
ramequins Duralex trempé				
7528120	13	8,5 x 4	4/96	0,66
7528121	24	10 x 4	4	0,89



Code	Ccl	L x Ht cm	U.V.	PRIX HT
sauçière verre				
1610897	25	19,5 x 10	6	5,46



Code	Ccl	ø x Ht cm	U.V.	PRIX HT
bol parisien lys trempé				
7528100	51	13,5 x 6,5	72	1,07
ramequin empilable Lyon trempé				
7528125	14	8,5 x 4,1	4/36	0,64

Code	Ccl	ø x Ht cm	U.V.	PRIX HT
presse citron arc				
7516330			14 12	1,71

Ardoises

Ardoise naturelle, agrément contact alimentaire. 4 patins silicone aux coins de l'assiette permettent l'empilage. Afin que les ardoises gardent leurs couleurs d'origine, passer un chiffon imbibé d'huile régulièrement.



Code	L x l cm	U.V.	PRIX HT
rectangles			
3301007	25 x 10	4/12	2,83
3301008	20 x 15	4/12	3,08
3301011	30 x 12	4/12	3,57
3301013	35 x 15	3/9	5,16
3301009	30 x 20	4/16	5,64
3301010	35 x 25	3/12	8,21

Code	L x l cm	U.V.	PRIX HT
carrées			
3301006	10 x 10	4/24	1,88
3301004	20 x 20	4/24	3,48
3301003	25 x 25	4/16	5,19
3301002	30 x 30	3/9	8,55
3301001	35 x 35	3/9	11,27
service 6 pièces foie gras : 1 ardoise 30 x 12 cm gravée au laser + 1 lyre + 2 coupelles porcelaine blanches + 2 cuillères			
3301026		1	19,80

Présentation

Collection originale et unique de pièces en verre soufflé pour sublimer et donner une touche esthétique à vos tables.



Code	ø x Ht cm	U.V.	PRIX HT
cloche			
1610077	17,5 x 16,5	4	22,35



Code	ø x Ht cm	U.V.	PRIX HT
cloche			
1610076	13 x 23	4	19,35



Code	ø x lg cm	U.V.	PRIX HT
verre de présentation borosilicate			
1605377 set 2	11,5 x 31	4	13,35

Minérali transparent

Saisissant l'opportunité d'une fabrication en décoré, Arcoroc a relancé la fabrication des assiettes Minérali. Verre trempé Arcoroc.

Arcoroc
PROFESSIONAL



Code	Ccl	L x l x Ht cm	U.V.	PRIX HT	Code	Ccl	L x l x Ht cm	U.V.	PRIX HT
assiette présentation					assiettes plates carrées				
7552134		32 x 1,6	12	5,42	7552170		25 x 25 x 2,5	6/24	4,95
coupelle 29,5 cl					7552169		18 x 18 x 2,5	6/24	4,71
7552172		12 x 12 x 5,6	6/24	2,36	7552141		11 x 11 x 1,4	6/24	4,47

Minerali colors

Couleurs fraîches, toniques, élégantes et intemporelles.



COLOR
STUDIO

Arcoroc
PROFESSIONAL

Les professionnels ne s'y trompent pas. Les produits en couleurs pulvérisées pour un usage intensif :



Une vaisselle de couleurs de haute qualité.
L'encre organique utilisée ne contient aucun Métaux Lourds, respectant ainsi l'environnement



Une vaisselle de couleur qui dure dans le temps
La couleur sur les articles est garantie 2000 cycles de lavage industriels.



ø x Ht cm	Grey	Red	Blue	Purple	U.V	PRIX HT
assiettes présentation						
32 x 1,6	7552930	7552920	7552910	7552940	6/12	5,89
coupelles 29,5 cl						
12 x 5,6	7552931	7552921	7552911	7552941	6/24	2,48

Vita

De forme ronde coupe avec une large surface sans aîle, la faïence Vita est «gourmande». Elle est idéale pour réaliser des tables colorées. Elle se décline sur 4 coloris distincts mais complémentaires autour de l'ivoire. Déconseillée pour un usage professionnel intensif.



Code	ø x lg cm	U.V.	PRIX HT
plates taupe			
2512279	29 x 2,7	3	4,46
2512275	26 x 2,2	12	2,19
2512277	20 x 2	12	1,97



Code	Ccl	ø x lg cm	U.V.	PRIX HT
creuse taupe				
2512276	70	21 x 5	12	2,19
saladier taupe				
2512280	220	23 x 9	3	4,46
bol lisse taupe 55 cl				
2512282		14,5 x 8	12	1,97



Code	Ccl	ø x lg cm	U.V.	PRIX HT
jumbo 40 cl taupe				
2512283		11,5 - 14,3 x 8	6	2,34
mug bombé 26 cl taupe				
2512284		8 - 11 x 10	6	1,97
tasse 15 cl taupe				
2512285		7,2 - 9 x 9	6	1,46

Brillante et éclatante ivoire est une synthèse entre le blanc et le gris. Idéal pour le mix and match avec les autres coloris.



Code	ø x lg cm	U.V.	PRIX HT
plates ivoire			
2512244	29 x 2,7	3	4,46
2512240	26 x 2,2	12	2,19
2512242	20 x 2	12	1,97



Code	Ccl	ø x lg cm	U.V.	PRIX HT
creuse ivoire				
2512241	70	21 x 5	12	2,19
saladier ivoire				
2512245	220	23 x 9	3	4,46
bol lisse ivoire 55 cl				
2512248		14,5 x 8	12	1,97



Code	Ccl	ø x lg cm	U.V.	PRIX HT
jumbo 40 cl ivoire				
2512250		11,5 - 14,3 x 8	6	2,34
mug bombé 26 cl ivoire				
2512251		8 - 11 x 10	6	1,97
tasse 15 cl ivoire				
2512252		7,2 - 9 x 9	6	1,46

Inspirée de la nature, anis est la couleur la plus répandue : calmante et relaxante.



Code	ø x lg cm	U.V.	PRIX HT
plates anis			
2512264	29 x 2,7	3	4,46
2512260	26 x 2,2	12	2,19
2512262	20 x 2	12	1,97



Code	Ccl	ø x lg cm	U.V.	PRIX HT
creuse anis				
2512261	70	21 x 5	12	2,19
saladier anis				
2512265	220	23 x 9	3	4,46
bol lisse anis 55 cl				
2512268		14,5 x 8	2/12	1,97



Code	Ccl	ø x lg cm	U.V.	PRIX HT
jumbo 40 cl anis				
2512270		11,5 - 14,3 x 8	6	2,34
mug bombé 26 cl anis				
2512271		8 - 11 x 10	6	1,97
tasse 15 cl anis				
2512272		7,2 - 9 x 9	6	1,46

Flamboyante, rubis a un rendu brillant rouge unique.



Code	Ccl	ø x lg cm	U.V.	PRIX HT
plates rubis				
2512292		29 x 2,7	3	5,99
2512288		26 x 2,2	12	3,14
2512290		20 x 2	12	3,00
creuse rubis				
2512289	70	21 x 5	12	3,14
saladier rubis				
2512293	220	23 x 9	3	5,99

Code	Ccl	ø x lg cm	U.V.	PRIX HT
bol lisse rubis 55 cl				
2512295	55	14,5 x 8	12	2,85
jumbo 40 cl rubis				
2512296		11,5 - 14,3 x 8	6	3,36
mug bombé 26 cl rubis				
2512297		8 - 11 x 10	6	2,85
tasse 15 cl rubis				
2512298		7,2 - 9 x 9	6	2,05



La faïence Organic est non régulière inspirée du monde végétal et animal. Plus poreuse que la porcelaine, elle est moins résistante aux chocs mécaniques. Néanmoins, elle apporte sur les tables des couleurs éclatantes, des formes originales, tendances et égayantes avec un excellent rapport qualité prix pour de la vaisselle en couleur à renouveler. La faïence est déconseillée pour un usage professionnel intensif.



Organic Baltic



Code	ø x HT cm	U.V.	PRIX HT
plate			
2513155	26 x 2,5	12/12	2,55
calotte 70 cl			
2513156	20,5 x 5,8	12/12	2,12



Code	ø x HT cm	U.V.	PRIX HT
dessert			
2513157	20 x 2,5	12/12	1,92
bol 75 cl			
2513158	14,6 x 8	12/12	1,77
mug 38 cl			
2513159	9 - 12,5 x 10,8	12/12	1,60



Organic taupe



Code	ø x HT cm	U.V.	PRIX HT
dessert			
2513167	20 x 2,5	12/12	1,92
bol 75 cl			
2513168	14,6 x 8	12/12	1,77
mug 38 cl			
2513169	9 - 12,5 x 10,8	12/12	1,60

Organic Grey



Code	ø x HT cm	U.V.	PRIX HT
dessert			
2513177	20 x 2,5	12/12	1,92
bol 75 cl			
2513178	14,6 x 8	12/12	1,77
mug 38 cl			
2513179	9 - 12,5 x 10,8	12/12	1,60

Organic Céladon



Code	ø x HT cm	U.V.	PRIX HT
plate			
2513145	26 x 2,5	12/12	2,55
calotte 70 cl			
2513146	20,5 x 20,5 x 5,8	12/12	2,12



Code	ø x HT cm	U.V.	PRIX HT
dessert			
2513147	20 x 2,5	12/12	1,92
bol 75 cl			
2513148	14,6 x 8	12/12	1,77
mug 38 cl			
2513149	9 - 12,5 x 10,8	12/12	1,60

Alpha

Superbe faïence effet mat sur 3 coloris actuels. Déconseillée pour un usage professionnel intensif.



Code	ø x HT cm	U.V.	PRIX HT
plate taupe			
2513190	27,2 x 3	12/12	2,45
calotte taupe			
2513191	20,7 x 5,7	12/12	2,00



Code	ø x HT cm	U.V.	PRIX HT
dessert taupe			
2513192	21 x 2,9	12/12	1,85
bol 70 cl taupe			
2513193	13,8 x 8	12/12	1,63



Code	ø x HT cm	U.V.	PRIX HT
plate noir			
2513200	27,2 x 3	12/12	2,45
calotte noir			
2513201	20,7 x 5,7	12/12	2,00



Code	ø x HT cm	U.V.	PRIX HT
dessert noir			
2513202	21 x 2,9	12/12	1,85
bol 70 cl noir			
2513203	13,8 x 8	12/12	1,63



Code	ø x HT cm	U.V.	PRIX HT
plate gris			
2513210	27,2 x 3	12/12	2,45
calotte gris			
2513211	0,7 x 5,7	12/12	2,00



Code	ø x HT cm	U.V.	PRIX HT
dessert gris			
2513212	21 x 2,9	12/12	1,85
bol 70 cl gris			
2513213	13,8 x 8	12/12	1,63



Boston

Le passé et le présent se retrouvent sur ces assiettes en grès.



service 18 pièces uniquement :

6 assiettes plates 27 x ht 3 cm
 6 assiettes coupes 65 cl / 18 x ht 5,6 cm
 6 assiettes desserts 21 x ht 2,6 cm

Code	s18 pcs	U.V.	PRIX HT
3205801	taupe	1/2	38,31
3205804	ivoire	1/2	38,31

Forest

La représentation nature stratifiée. Grès céramique sous émail garanti lave-vaisselle.



	ø x Ht cm	noir	blanc	U.V.	PRIX HT
rectangle	35 x 24 x 2,5	3210920	3210910	6	9,90
plate	27 x 27 x 2,5	3210915	3210905	12	4,43
dessert	21 x 21 x 2,5	3210917	3210907	12	3,38
creuse 70 cl	18 x 18 x 5,5	3210916	3210906	12	3,98

Valérie

3 nouvelles couleurs viennent enrichir la collection Hôtelière blanche et Valérie Coral (orangé) existante.
Mix and match possible avec les gammes Toronto et Brush.
Thermo contact.

Arcoroc
PROFESSIONAL

Opal
SHARING MATTER!



NEW



ø x Ht cm	Blue Jean	Cherry	Green	Coral orangé	U.V	PRIX HT
plate						
25,8 x 2	7550920	7550940	7550960	7550206	6/24	4,06
23,5 x 1,9	7550921	7550941	7550961	7550207	6/24	3,81
19,5 x 1,7	7550922	7550942	7550962	7550212	6/24	3,44
15,5 x 1,5	7550923	7550943	7550963	7550209	6/24	2,70
creuse 55,5 cl						
22,5 x 3	7550924	7550944	7550964	7550214	6/24	3,81
saladier empilable 31,5 cl						
12 x 4,7	7550927	7550947	7550967	7550233	6/36	2,47
tasse 19 cl						
7,8 x 6,5	7550926	7550946	7550966	7550224	12/48	2,33
Sous-tasse						
14 x 2	7550925	7550945	7550965	7550225	6/48	2,10
bol à consommé 31 cl						
10,2 x 5,8	7550928	7550948	7550968	7550243	6/24	3,32
bol 51 cl						
13,2 x 7,4	7550930	7550950	7550970	7550244	6/36	3,07
bock 29 cl						
7,9 x 8,9	7550929	7550949	7550969	7550245	6/24	2,84
ravier carré empilable 20 cl						
11 x 11 x 3,6	7550931	7550951	7550971	7550237	6/24	3,93
ravier rectangle empilable 28 cl						
14 x 9 x 3,5	7550932	7550952	7550972	7550238	6/24	3,93



Hôtelière blanche

Aïle étroite et large puits.



Code	L x HT cm	U.V.	PRIX HT
plates			
7550185	25,8 x 2	6/24	3,18
7550186	23,5 x 1,9	6/24	2,94
7550187	15,5 x 1,5	6/24	2,01
dessert			
7550190	19,5 x 1,7	6/24	2,59
creuse 55,5 cl			
7550192	22,5 x 3	6/24	2,94



Toronto 2 couleurs

Quelques traits de couleurs vives sur l'aîle d'une assiette suffisent à réveiller l'ambiance et l'appétit. Toronto est un décor décliné sur la forme «Gastronomie», forme plébiscitée pour la facilité de sa manipulation et de sa chauffe par thermo-contact.

Opal
SHARING MATTERS



ø x Ht cm	Eden vert	Piment rouge	U.V.	PRIX HT
plate				
24 x 2,3	7550846	7550771	6/24	3,89
creuse 44,5 cl				
22 x 4,1	7550847	7550774	6/24	3,89
dessert				
19,5 x 1,8	7550848	7550772	6/24	3,54
tasse 19 cl				
7,8 x 6,4	7550852	7550778	12/48	2,24
sous tasse				
14 x 1,9	7550853	7550779	6/48	2,01
bock 25 cl				
7,2 x 8,9	7550854	7550780	6/36	2,72
ravier carré 20 cl empilable				
11 x 11 x 3,6	7550851	7550777	6/24	4,01



Filet Delft bleu et filet bordeaux rouge

Des séries phares et les plus solides.
Décor décliné sur la forme Opal restaurant.



ø x Ht cm	Bordeaux	Delft	U.V.	PRIX HT
plates				
25,4 x 2,5	7550061	7550106	24	3,89
23,5 x 2,6	7550062	7550107	24	3,65
15,5 x 1,8	7550064	7550109	24	2,59
dessert				
19,5 x 2,2	7550067	7550112	24	3,30
creuse				
22,5 x 3,5	7550069	7550115	24	3,65
tasses 19 cl				
7,8 x 6,5	7550079	7550124	48	2,24
soucoupe				
14 x 2	7550080	7550125	48	2,01
saladier empilable				
12 x 4,7	7550088	7550131	36	2,36
ravier rectangulaire				
14 x 9 x 3,5	7550093		24	3,76
bol empilable 51 cl				
13,2 x 7,4	7550098	7550142	24	2,94



MULTI RESISTANCES : CHOCS, RAYURES, LAVAGES.

- Jusqu'à 3 fois plus résistante aux chocs que les autres matières du marché.
- Résistance durable aux rayures de couteaux.
- Excellente résistance aux lavages de la surface et des décors après 2000 lavages industriels.



SECURITE :
0% porosité, 0% bactéries.

GESTION DE LA TEMPERATURE :
MAINTIEN DE LA CHALEUR, SECURITE MICRO-ONDE
- Un maintien de la température aussi efficace que les autres matériaux du marché.
- Se manipule sans risque de brûlure après un passage au micro-onde.

PRESERVATION DE L'ENVIRONNEMENT :
- 100% verre, 100% recyclable : matière respectueuse de l'environnement.

Brush

Bande couleur effet "brossé". Support restaurant blanc.
4 nouvelles couleurs Cherry, Jean's, Grey et Purple complètent la collection depuis 2012.



ø x Ht cm	Cherry	Blue Jean's	Grey	Purple	U.V	PRIX HT
plates						
25,4 x 2,5	7551540	7551520	7551582	7551594	24	4,55
23,5 x 2,6	7551541	7551521	7551583	7551595	24	4,31
19,5 x 2,2	7551542	7551522	7551584	7551596	24	3,85
15,5 x 1,8	7551543	7551523	7551585	7551597	24	3,50
creuse 69 cl						
22,5 x 3,5	7551544	7551524	7551586	7551598	24	4,31
bol 51 cl						
13,2 x 7,4	7551548	7551528	7551590	7551602	36	3,50
bock 25 cl						
7,2 x 8,9	7551551	7551531	7551593	7551605	36	3,02
coupelle 11 cl						
12 x 2,6	7551545	7551525	7551587	7551599	36	2,80
ravier carré 20 cl empilable						
11 x 11 x 3,6	7551546	7551526	7551588	7551600	24	4,55
saladier 31,5 cl empilable						
12 x 4,7	7551547	7551527	7551589	7551601	36	2,80
tasse 19 cl empilable						
7,8 x 5,8	7551549	7551529	7551591	7551603	48	3,26
sous tasse						
14 x 2	7551550	7551530	7551592	7551604	48	2,91



ø x Ht cm	Vert	Jaune	Bleu	Orange	U.V	PRIX HT
plates						
25,4 x 2,5	7551299	7551298	7551266	7551223	24	4,55
23,5 x 2,6	7551235	7551245	7551255	7551225	24	4,31
19,5 x 2,2	7551237	7551247	7551257	7551227	24	3,85
15,5 x 1,8	7551236	7551246	7551256	7551226	24	3,50
creuse						
22,5 x 3,5	7551238	7551248	7551258	7551228	24	4,31
bol 51 cl						
13,2 x 7,4	7551240	7551250	7551260	7551230	36	3,50
bock 25 cl						
7,2 x 8,9	7551241	7551251	7551261	7551231	36	3,02
coupelle 11 cl						
12 x 2,6	7551239	7551249	7551259	7551229	36	2,80
ravier carré 20 cl empilable						
11 x 11 x 3,6	fin	fin	7551289	7551272	24	4,55
saladier 31,5 cl empilable						
12 x 4,7	7551244	7551254	7551264	7551234	36	2,80
tasse 19 cl						
7,8 x 6,4	7551242	7551252	7551262	7551232	48	3,26
sous tasse						
14 x 1,9	7551243	7551253	7551263	7551233	48	2,91



Stairo

Une vaisselle au design intemporelle une fois et demi plus légère que la porcelaine professionnelle et 3 fois plus résistante.

Arcoroc
PROFESSIONAL
Opal
SHARING MATTERS



NEW



Code	ø x HT cm	U.V.	PRIX HT
plates			
7550611	27 x 2,5	6/24	1,17
7550612	25 x 2,3	6/24	0,95
dessert			
7550614	19 x 1,9	6/24	0,88



Code	ø x HT cm	U.V.	PRIX HT
creuse 80 cl			
7550613	23,6 x 3,2	6/24	0,95



Code	ø x HT cm	U.V.	PRIX HT
bol 50 cl			
7550619	13,2 x 6,8	6/36	1,23



Code	ø x HT cm	U.V.	PRIX HT
saladier 310 cl			
7550623	27 x 9,8	1/6	2,83

Délice noir et blanc

Les lignes pures optimisent l'espace sur la table.

ø x Ht cm	noir	blanc	U.V.	PRIX HT
rectangle				
35 x 26 x 4,5	7552702	7552738	12	7,30
plate				
26,9 x 2,9	7552690	7552690	6/24	4,12
creuse 50 cl				
24,6 x 5,5	7552691	7552726	6/24	4,12
dessert				
18,8 x 2,3	7552692	7552727	6/24	3,65
couppelle 33 cl				
14 x 4,9	7552696	7552731	6/24	4,12
multi-usages 56 cl				
16,5 x 5,7	7552695	7552730	6/24	4,71
saladier 170 cl				
24 x 8	7552694	7552729	6	7,08



Cypress - Réception

Moules et décors sur fond gastronomie ivoire.



ø x Ht cm	Cypress pincée dans l'aîle	PRIX HT	Réception ivoire filet gris	PRIX HT	U.V
plates					
27 x 2,3	7551152	3,76	7550249	4,47	6/24
24 x 2,3	7551153	3,18	7550252	3,89	6/24
15,5 x 1,7	7551157	2,24	7550248	2,94	6/24
creuse 44,5 cl					
22 x 3,1	7551155	3,18	7550254	3,89	6/24
dessert					
19,5 x 1,8	7551156	2,83	7550253	3,54	6/24



Evolution pep's



Code	ø x HT cm	U.V.	PRIX HT
plat rond			
7550765	31 x 1,7	4/12	3,76
7550758	27 x 2,3	6/24	1,26
7550759	25,5 x 2,1	6/24	1,26
7550760	24 x 2,2	6/24	1,00
creuse			
7550761	22 x 3,05	6/24	1,00
dessert			
7550762	19,5 x 1,7	6/24	0,93
multi-usages			
7550766	16 x 5,1	8/48	1,00

Feston caracas



Code	ø x HT cm	U.V.	PRIX HT
plates			
7550555	27,3 x 2,3	36	1,24
7550554	25 x 2,2	36	0,99
7550556	23 x 2,1	36	0,99
creuse			
7550557	21 x 3	36	0,99
dessert			
7550558	19 x 1,9	36	0,91
plats			
7550559	plat 30 x 2,2	6	3,70
7550560	creux 28 x 4,6	4/16	3,70
7550561	oval 33 x 25	6	3,70
saladiers			
7550563	12 x 5,2	6/36	0,91
7550564	24 x 10	6	2,96

Prima blanc



Code	Ccl	ø x HT cm	U.V.	PRIX HT
plate				
1315435		26 x 2	6/36	1,52
creuse				
1315436		22,5 x 3,5	6/36	1,52
dessert				
1315437		20 x 1,8	6/36	1,44
saladier				
1315440		23 x 9,5	3/12	4,46

Arcoroc
PROFESSIONAL



Opal
SHARING MATTERS



Everyday's - Restaurant Slim



Code	ø x HT cm	U.V.	PRIX HT	Code	Ccl	ø x HT cm	U.V.	PRIX HT
plates				creuse				
7545930	26,5 x 2,1	6/24	1,23	7545932		22,5 x 3	6/24	0,99
7545931	24,5 x 2,1	6/24	0,99	7545934	50	12 x 5,3	6/24	0,92
dessert				saladier				
7545933	19,5 x 1,5	6/24	0,92	7545936	310	24 x 9,5	6/24	2,97

Parma



Code	Ccl	ø x HT cm	U.V.	PRIX HT
plate				
1315330		27 x 1,8	6/24	1,98
creuse				
1315331		23 x 3,2	6/24	1,98
dessert				
1315332		19 x 1,6	6/24	1,90
plat plat				
1315333		31 x 1,8	6/12	4,19
saladier				
1315334		25 x 9	6	4,61

Harmonia ébro



Code	Ccl	ø x HT cm	U.V.	PRIX HT
plate				
7528015		25,5 x 2,5	6/36	1,40
creuse				
7528016		23,5 x 3,6	6/36	1,40
dessert				
7528017		20 x 1,8	6/36	1,35
bol 50 cl				
7528018		14 x 7	36	1,18

Heat system

Les assiettes Heat system ont été étudiées spécifiquement pour fonctionner avec les matériels utilisés dans les hôpitaux tels que les systèmes de chauffe par thermo-contact ou à air pulsé. Fabriquées en Opal, ces assiettes font bénéficier aux professionnels des atouts suivant : **aucun risque bactériologique**, montée et maintien en température identique à la porcelaine à épaisseur égale.

Arcoroc
PROFESSIONAL
Opal
SHARING MATTERS



Code	ø x HT cm	U.V.	PRIX HT
blanche			
7550901 2 cpts	22,8 x 2,5	6/24	6,45
7550900	22,8 x 2,5	6/24	6,15

Code	ø x HT cm	U.V.	PRIX HT
assiette compartiment «T»			
7550012	25,5 x 2,6	24	6,22

Raviers empilables



Code	Ccl	ø x HT cm	U.V.	PRIX HT
7550049	20	11,5 x 8,5 x 3,6	6/24	2,70
7550043	28	14 x 9 x 3,5	6/24	2,94
7550044	25	11 x 11 x 3,6	6/24	2,82
7550048	48,5	17,5 x 11,3 x 3,6	6/24	3,41

Restaurant uni



Code	ø x HT cm	U.V.	PRIX HT
plates			
7550002	25,4 x 2,5	24	3,18
7550003	23,5 x 2,6	24	2,94
7550004	22,5 x 2,4	24	2,94
7550008	19,5 x 2,2	24	2,58
7550005	15,5 x 1,8	24	1,99

Code	ø x HT cm	U.V.	PRIX HT
creuse			
7550010	22,5 x 3,5	24	2,94
plats ovales			
7550001	29 x 21,4	24	3,53
assiette à steak 30 rest uni			
7550013	30 x 26	12	3,53

Bols



Code	Ccl	ø x HT cm	U.V.	PRIX HT
7550525	Uni 48	13,2 x 6,8	36	1,24
7528018	Ebro 50	14 x 7	36	1,18

Code	Ccl	ø x HT cm	U.V.	PRIX HT
restaurant Uni				
7550050	52	13,2 x 7,4	36	1,40



Code	Ccl	ø x HT cm	U.V.	PRIX HT
7550527	potage 50	12,7 x 6,9	6/24	2,59
7550051	cons. 31	10,2 x 5,8	6/24	2,35



Code	Ccl	ø x HT cm	U.V.	PRIX HT
bocks				
7550528	empil. 29	7,9 x 9	6/36	2,22
7550529	empil. 25	7,2 x 8,9	6/36	1,60
7550568	feston 29	11,2 x 9	6/36	1,12

Saladiers



Code	Ccl	ø x HT cm	U.V.	PRIX HT
empilables				
7550038	31,5	12,1 x 4,7	36	1,64
7550023	48	14 x 5,2	36	2,58

Comptiers



Code	Ccl	ø x HT cm	U.V.	PRIX HT
coupelles				
7550040	11	12 x 2,6	36	1,64
7550041	27,5	16 x 3,6	36	2,11



Code	Ccl	ø x HT cm	U.V.	PRIX HT
multi-usages				
7550042		16 x 5,1	6/24	2,11

Tasses Restaurant uni



Code	Ccl	ø x HT cm	U.V.	PRIX HT
tasses				
7550025	8	6 x 5	48	1,20
7550027	13	6,9 x 5,7	48	1,36
7550029	19	7,8 x 6,4	48	1,52
7550031	22	7,8 x 7,4	48	1,58
7550032	25	8,5 x 7	36	1,64
soucoupes				
7550026		11,2 x 1,6	48	0,95
7550028		13 x 1,8	48	1,06
7550030		14 x 1,9	48	1,17
7550033		15,3 x 2,1	36	1,28

Tasses cylindriques empilables



Code	Ccl	ø x HT cm	U.V.	PRIX HT
tasses				
7550510	9	8,5 x 4,2	6	1,18
7550512	14	9,8 x 4,9	6/24	1,18
7550514	22	10,3 x 6,5	6/72	1,28
7550516	28	11,7 x 6,1	6/24	1,76
soucoupes				
7550511		11,3 x 1,3	6	1,00
7550028	rest. uni	13 x 1,8	48	1,06
7550515		14 x 1,8	6/72	1,40
7550517		16 x 2,1	6/48	1,52

Pots en verre



Code	Ccl	L x l x HT cm	U.V.	PRIX HT
Club Arc				
7515256	50	10 x 14,5	6	3,09
7515257	75	10 x 17	6	3,34
7515258	100	10 x 20,5	6	3,57
7515259	150	10 x 26	6	3,95



Code	Ccl	L x HT cm	U.V.	PRIX HT
bocal Bella				
1610126	100	17 x 17	6	2,71
Fido				
1616190	111,5	10,6 x 16	6	3,73
1616191	162	10,6 x 22	6	4,41

Easy touch

Pratique et empilable. Complètement hermétique, le système très astucieux Easy Lock permet le blocage et déblocage avec 2 doigts.



Code	Ccl	L x l x HT cm	U.V.	PRIX HT
boîtes hermétiques				
5040429	320	15 x 10 x 30	12/24	9,75
5040423	310	12 x 30	12/24	9,75
5040422	230	12 x 23	12/24	8,25
5040421	170	12 x 18	12/24	7,05
5040426	140	15 x 10 x 15	12/24	7,05
5040420	100	12 x 13	12/24	5,85

Ecosaver

Étanchéité et conservation garantie grâce à son couvercle hermétique. Micro-ondes, réfrigérateur et congélateur (de -40 ° à +110 °). Nettoyage possible au lave vaisselle.



Code	Ccl	L x l x HT cm	U.V.	PRIX HT
formes hautes				
5040431	170	19,5 x 14 x 10	6	4,80
5040432	220	19,5 x 14 x 13	6	5,55



Code	Ccl	L x l x HT cm	U.V.	PRIX HT
formes basses				
5040433	200	29,5 x 19,5 x 6	6	6,45
5040430	100	19 x 14 x 6,5	6	4,20

Plats micro-ondes

Verre borosilicate avec couvercles plastique.



Code	Ccl	L x l x HT cm	U.V.	PRIX HT
plats ronds				
7541380	35	15 x 12 x 5	5	3,59
7541381	100	20 x 17 x 7	5	4,15

Code	Ccl	L x l x HT cm	U.V.	PRIX HT
plats carrés				
7541385	30	14 x 12 x 4	6	3,85
7541386	100	20 x 17 x 5,5	6	4,69

Code	Ccl	L x l x HT cm	U.V.	PRIX HT
plats rectangulaires				
7541390	35	17 x 10 x 5	6	3,85
7541391	75	22 x 14 x 7	6	4,50
7541392	110	23 x 15 x 6,5	6	4,69

Pure Box

Les bénéfices combinés de deux matériaux, le verre et le plastique. La gamme peut être utilisée en toute sécurité pour conserver des aliments chauds ou froids. Verre trempé, base allégée, nouvelle valve et couvercle en polypropylène, joint en silicone. La nouvelle valve active est mieux adaptée : ouverture et fermeture, étanchéité complète et facile à nettoyer.



Code	Ccl	L x l x HT cm	U.V.	PRIX HT
formes hautes				
7552890	rde 84	12,9 x 12,9 x 11	6	5,38
7552891	car. 75	11,4 x 11,4 x 11	6	5,47
7552892	rect. 290	23,4 x 17 x 10,6	6	11,54



Code	Ccl	L x l x HT cm	U.V.	PRIX HT
formes basses				
7552880	42	11,5 x 5,4	6	3,92
7552881	67	13,5 x 6	6	4,90
7552882	92	15 x 6,6	6	5,73

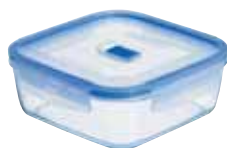

Code	Ccl	ø x HT cm	U.V.	PRIX HT
carrée				
7552893	250	22,3 x 7,4	6	11,26



Code	Ccl	ø x HT cm	U.V.	PRIX HT
carrées				
7552883	38	11,4 x 5,4	6	4,17
7552884	76	14,3 x 6,2	6	5,61
7552885	122	17 x 6,5	6	6,57



Code	Ccl	L x l x HT cm	U.V.	PRIX HT
rectangles				
7552886	38,5	3,4 x 9,9 x 5,4	6	4,70
7552887	82	17,5 x 12,5 x 7	6	5,96
7552888	122	19,9 x 14,4 x 6,5	6	7,08
7552889	197	23,4 x 17,1 x 7,2	6	9,15

Cendriers

NEW



Code	ø x HT cm	U.V.	PRIX HT
Hommage Carat en crystal			
1973505	14,5 x 5,5	1	77,00
1973504	9 x 4,5	1	63,80



Code	ø x HT cm	U.V.	PRIX HT
Prague			
7531110	11 x 3	24	1,58
7531111	14 x 3,5	24	1,96
à eau grès col ass.			
2425750	9 x 4,9	6/36	3,01



Code	ø x HT cm	U.V.	PRIX HT
carré			
7528155	8,5 x 2,2	48	0,66
ronds empilables			
7541229	7,2 x 3,7	48	0,74
7541230	7,2 x 3,8	48	0,74
7541231	10,7 x 3,5	48	0,97



Code	ø x HT cm	U.V.	PRIX HT
ronds empilables			
7514201	transp. 8,5 x 3,5	24	1,11
7514203	noir 8,5 x 3,5	24	1,48

Vases



Code	ø x HT cm	U.V.	PRIX HT
Vinciana			
7534170	11,5 x 23	6	5,71
Corolla			
7534171	11,5 x 23	6	4,38

Petits objets en cristal

Now'S HOME



Code	L x l x HT cm	U.V.	PRIX HT
porte couteaux Diamond			
1921371	s/6 8 x 1,5 x 1,5	2/12	38,00
rond de serviette			
1921374	lot de 4 5 x 2,5	4/48	10,00
dessous de bouteille carré			
1921372	12 x 2,5	2/12	64,00

Lanternes

Base silicone.



Code	ø x HT cm	U.V.	PRIX HT
9102080	noir 12 x 16	1/6	9,60
9102081	anis 12 x 16	1/6	9,60
9102082	fuchsia 12 x 16	1/6	9,60

Bougies boules laquées

Now'S HOME

Durée de combustion environ 60 heures pour les grands modèles et 40 heures pour les petits modèles.



Code	ø cm	U.V.	PRIX HT
bougies boules blanches laquées			
7327050	12	1/4	24,20
7327052	10	8/96	15,20

Ambiances parfumées

Now'S HOME



Parfum d'ambiance à 6%.

Code	Ccl	ø x HT cm	U.V.	PRIX HT
parfums «les jardins de la Palmeraie»				
7324004	100	4 x 15,5	6	18,70
«les jardins de Siam»				
7324006	100	4 x 15,5	6	18,70
«les jardins de l'Alhambra»				
7324005	100	4 x 15,5	6	18,70

Photophores



Code	ø x HT cm	U.V.	PRIX HT
caravel 20 dépoli			
7530018	7 x 8,6	6/24	1,98
sachet chauffe plats			
7361001	les 50 de 4h00	20	4,00
7361013	les 75 de 8h00	6	16,32



Code	Ccl	ø x HT cm	U.V.	PRIX HT
lumignon Vega				
7516380		5 x 3,8	12/24	0,72
Tempo				
7541126	25	6,3 x 10	24	0,68
Lucilla + bougie				
7529200		8,8 x 16,4	12	3,86

Bougies flambeaux laqués

Présentoir de 8 flambeaux laqués : durée de combustion environ 8 heures. Ces flambeaux sont trempés manuellement dans un bain de laque leur donnant un aspect très brillant.



lot de 8

Code	Couleur	ø x HT cm	U.V.	PRIX HT
7327005	chocolat	2,3 x 30	8/96	3,60
7327011	anthracite	2,3 x 30	8/96	3,60
7327012	blanc	2,3 x 30	8/96	3,60
7327001	argent	2,3 x 30	8/96	3,60
7327002	or	2,3 x 30	8/96	3,60
7327007	carmin	2,3 x 30	8/96	3,60

Now'S HOME

Bougies parfumées à 8%. Durée de combustion environ 70h

Code	Ccl	L x l x HT cm	U.V.	PRIX HT
bougies «les jardins de la Palmeraie»				
7324061	40	10 x 10 x 10	6	35,00
«les jardins de Siam»				
7324063	40	10 x 10 x 10	6	35,00
«les jardins de l'Alhambra»				
7324062	40	10 x 10 x 10	6	35,00

Poterie Cannelle

Poterie culinaire en terre cuite émaillée.



Code	Ccl	L x l x HT cm	U.V.	PRIX HT
plats ovales sabot				
3356002	320	40,8 x 27,5 x 7	2	12,46
3356003	230	36 x 23,5 x 6	4	8,92
3356004	110	30 x 19,5 x 5,8	4	8,00
3356005	90	28 x 17,5 x 5,5	6	7,46
3356006	70	24 x 15,5 x 5	6	6,69
3356008	40	18,5 x 11,8 x 4,3	12	4,15

Code	Ccl	L x l x HT cm	U.V.	PRIX HT
plats				
3356010	250	32 x 26 x 5,5	4	9,23
3356011	125	23,8 x 18 x 5,3	6	7,08
3356020	180	25 x 25 x 5,5	4	7,46
plat lasagne à anses				
3356015	320	34 x 19 x 5,5	4	9,38

Code	Ccl	L x l x HT cm	U.V.	PRIX HT
écuelle à gratiner				
3356050	55	13 x 7,5	12	3,23
pâté ovale				
3356035	200	27 x 20 x 12,5	4	12,77



Code	Ccl	L x l x HT cm	U.V.	PRIX HT
coquille				
3356051	18	13 x 14 x 2,8	12	3,62
plats escargots 6 trous				
3356040		15,5 - 21 x 3,5	12	4,85
plats escargots 12 trous				
3356041		21,5 - 22,5 x 3,5	6	7,31

Code	Ccl	L x l x HT cm	U.V.	PRIX HT
tourtière ronde cannelée				
3356025		28 x 3,5	6	9,23
ramequin				
3356052	22	9 x 5,5	12	1,46
plat ovale oreille				
3356032	30	21 x 11 x 3,5	12	5,23

Code	Ccl	L x l x HT cm	U.V.	PRIX HT
moule à flan				
3356054	22	12,3 x 2,7	12	2,92
plat à oeuf				
3356030	45	19 - 24 x 4 - 4,5	6	4,46

Ô cuisine

Verre borosilicate résistant 300°C.



Borosilicate

109



Code	Ccl	L x l x HT cm	U.V.	PRIX HT
plats oval				
7541456		30 x 21 x 6,2	4	4,80
7541457		35 x 24 x 6,5	6	5,87
7541458		39 x 27 x 6,5	4	6,95



Code	Ccl	L x l x HT cm	U.V.	PRIX HT
plats four				
7541446	120	25 x 22,5 x 5	6	4,15
7541448	150	32 x 20 x 5	6	4,80
7541450	200	35 x 23 x 5,5	6	5,87
7541452	250	39 x 23 x 5,5	6	6,95



Code	Ccl	L x l x HT cm	U.V.	PRIX HT
cocottes rondes				
7541469	100	21 x 17,8 x 8,3	3	5,20
7541465	160	23,8 x 20,2 x 9,8	3	6,00
7541466	250	23 x 28 x 13	3	6,97
cocotte ovale				
7541467	300	34 x 22 x 13,5	3	10,57



Code	Ccl	L x l x HT cm	U.V.	PRIX HT
plats ovale gratin				
7541460	50	19 x 14 x 4	6	2,83
7541462	80	25 x 20 x 5,5	6	3,78



Code	Ccl	L x l x HT cm	U.V.	PRIX HT
moule à tarte				
7541472		27 x 3,5	8	4,55



Code	Ccl	L x l cm	U.V.	PRIX HT
moule à cake				
7541473	150	28 x 12	6	5,43



Code	Ccl	ø x HT cm	U.V.	PRIX HT
moule à manque				
7541470	150	22 x 5,3	6	4,13

Cuiseurs à œuf



Réipients uniques pour les oeufs à la coque, mais aussi soufflets et vol au vent.



Code	Ccl	L x l x HT cm	U.V.	PRIX HT
n°1				
7543598	6,5	6,5 x 8,6	1	12,97
n°2				
7543600	13	8,9 x 8,6	1	16,79
XXL				
7543602	47,5	13,1 x 10,6	1	23,36

Cuirofour

Verre à feu borosilicate, supporte des températures de - 40 °c à + 300 °c.

Cuirofour
- the Inconstruible -



Code	Ccl	L x l x HT cm	U.V.	PRIX HT
plats ovales				
1690010	150	26 x 18 x 5,6	3	5,77
1690011	250	30 x 21 x 6	3	7,88
1690012	350	35 x 24 x 6,3	3	11,70
1690009	420	40 x 27 x 6,2	3	12,45

Code	Ccl	L x l x HT cm	U.V.	PRIX HT
plats				
1690005	160	21 x 21 x 5,5	3	7,51
1690014	240	35 x 21 x 6	3	8,70
1690016	350	40 x 26 x 6	3	11,78
plat lasagne				
1690015	420	40 x 27 x 6	3	12,53

Code	Ccl	L x l x HT cm	U.V.	PRIX HT
cocottes rondes				
1690020	100	16 - 19 x 7,5	4	7,20
1690021	200	20 - 23 x 9	4	10,35
1690022	350	24 - 27 x 11	3	12,16



Code	Ccl	L x l x HT cm	U.V.	PRIX HT
cake				
1690059	160	28 x 12 x 7,6	3	6,53
manqué				
1690075	210	26 x 6 x 3		7,58
soufflé				
1690065	190	20 x 9	3	6,53

Code	Ccl	L x l x HT cm	U.V.	PRIX HT
tarte				
1690051		28 x 4	3	7,58
bol à mixer				
1690070	300	26 x 11,6	3	7,42

Code	Ccl	L x l x HT cm	U.V.	PRIX HT
cocottes volaille				
1690025	420	34 x 16,5 x 15	3	10,95
1690027	800	41,6 x 26 x 16	2	21,45



Code	Ccl	ø x HT cm	U.V.	PRIX HT
lot de 4 minis				
1690182	bols 15	8 x 4	6	7,02
1690183	coniques 17	5,9 x 6,7	6	7,02

Code	Ccl	ø x HT cm	U.V.	PRIX HT
cocotte carrée mini				
1690186	30	12 x 15 x 6	12	7,02

Code	Ccl	ø x HT cm	U.V.	PRIX HT
cocotte ronde mini				
1690185	25	12 x 15,5 x 5,7	12	7,02

Design

6 plats et 4 cocottes.

Les plats seuls constituent la base des 4 cocottes. Articles réversibles. Prise en main facilitée par les poignées.

Cuirofour
- the Inconstruible -



Code	Ccl	L x l x HT cm	U.V.	PRIX HT
plat ovale				
1690320	250	32 x 25 x 6,3	3	7,35
plats ronds				
1690325	105	23,4 x 5,8	3	5,63
1690326	250	27 x 7	3	6,90

Code	Ccl	L x l x HT cm	U.V.	PRIX HT
plats rectangles				
1690330	150	27 x 17 x 6,2	3	6,15
1690331	250	31 x 23 x 6,2	3	7,05
1690332	350	35 x 27 x 6,2	3	10,28



Code	Ccl	L x l x HT cm	U.V.	PRIX HT
cocotte rectangle				
1690335	250	26,1 x 23 x 10,8	2	14,25

Code	Ccl	L x l x HT cm	U.V.	PRIX HT
cocotte ovale				
1690338	250	32 x 25 x 11,2	2	13,05
cocottes rondes				
1690340	150	23 x 23 x 9,3	3	11,63
1690341	250	27 x 27 x 11,6	2	12,60

Verres doseurs



Code	Ccl	L x l x HT cm	U.V.	PRIX HT
5050871	25	15 x 9 x 7	4	4,28
5050870	50	7 x 17	6	4,88



Code	Ccl	L x l x HT cm	U.V.	PRIX HT
7516345	58,5	8 x 16	6	2,24
1210120	58	8,8 x 16	6	2,81

Isothermes



Code	Ccl	ø x Ht cm	U.V.	PRIX HT
pichets isothermes inox				
4611858	200	18 x 24,5	1	23,69
4611857	150	18 x 21,5	1	22,62
4611856	100	18 x 19	1	20,92
pichet pompe inox				
4611966	250	19 x 13,5 x 35	6	40,19
6615340	190	18,5 x 32	6	22,31



Code	Ccl	ø x HT cm	U.V.	PRIX HT
pichets isothermes blanc				
4611962	120	20 x 25	1	24,85
4611961	60	16 x 20	1	17,54
4611960	25	14 x 17	1	8,70
pichets isothermes noir				
4611964	120	20 x 25	1	24,85
4611963	60	16 x 20	1	17,54



Code	Ccl	ø x HT cm	U.V.	PRIX HT
verseuses double corps inox				
6615336	100	16 x 23	6	14,46
carafe isotherme Montana orange				
6615332	100	9 x 20,5	6	19,85
bouteille isotherme Design				
6615275	70	7,5 x 31	6	13,38



Code	Ccl	ø x HT cm	U.V.	PRIX HT
bouteille isotherme Colorado				
6615280	60	8 x 27,5	6	14,15
Soft Touch				
4610412	75	8,5 x 28	1	16,68

Double paroi avec chambre à vide. Haut rendement thermique. Garde les boissons froides ou chaudes pendant 24 heures.



Code	Ccl	ø x HT cm	U.V.	PRIX HT
mug Travel				
6615297	40	8 x 21	6	7,54

Avec bouton poussoir. Extérieur acier inoxydable satiné, intérieur polypropylène, fermeture étanche avec joint silicone. Bouchon astucieux permettant de verser sans dévisser le couvercle. Poignée soft touch, fond anti-rayures : conserve chaud 1 heure.

Théières fonte



Code	Nom	Ccl	U.V.	PRIX HT
7321268	Olong bleu	115	4	25,38
7321488	Physal. beige	80	4	25,38

Code	Nom	Ccl	U.V.	PRIX HT
7321489	Sencha gris	100	4	25,38

Code	Nom	Ccl	U.V.	PRIX HT
7321491	Arita rouge	60	4	23,08
7321490	Arita anis	125	4	25,38



Code	Nom	Ccl	U.V.	PRIX HT
7321493	Shogun rouge	60	4	23,08
7321528	Osaka noir	120	4	25,38

Code	Nom	Ccl	U.V.	PRIX HT
7321624	Shaolin	100	4	25,38
7321629	Fuji bleu	120	4	25,38

Code	Ccl	U.V.	PRIX HT
set 3 pcs théière + 2 tasses 12 cl Sapporo			
7321630	60	4	30,69



Les infuseurs des théières Viva sont en acier inoxydable avec bec verseur anti-goutte et le couvercle inox-silicone.

VIVA
scandinavia



ø x Ht cm	Ccl	Noir	Fuchsia	Bleu	U.V	PRIX HT
théières porcelaine couvercle silicone						
22 x 12	100	9101140	9101141	9101142	12	21,75
18,5 x 8	50	9101130			12	16,35
set 2 tasses à thé porcelaine et silicone						
9,5 x 8,5		9101150	9101151	9101152	8	11,25
ensemble théière porcelaine + 2 tasses noires						
		9101143			1	30,75
théières verre borosilicate 80 cl couvercle silicone						
24,5 x 13,5		9102060	9102061	9102062	12	18,45

NEW



Code	Ccl	ø x HT cm	U.V	PRIX HT
théière verre				
9102123	120	18 x 11	1/6	23,25
9102056	65	14,5 x 10	1/8	16,35

Code	Ccl	ø x HT cm	U.V.	PRIX HT
théière 65 cl + plateau 25 cm + 4 tasses				
9102122			1/2	31,43



Code	Ccl	ø x HT cm	U.V.	PRIX HT
théière verre borosilicate				
1605375	100	19,5 x 12,5	6	13,35
infuseur à thé verre borosilicate				
9102121	100	15,5 x 20	6	20,63

Code	Ccl	ø x HT cm	U.V.	PRIX HT
théière				
5050438	60	14 x 14,5	4	23,48
carafe à thé + filtre				
9102065	240	17 x 21,5	1/3	20,85

Code	Ccl	ø x HT cm	U.V.	PRIX HT
théière porc. anse inox + filtre + couv. liège				
9102111	120	19,5 x 13	1/4	34,43
set 4 tasses porcelaine				
9102112		7 x 9,7	1/4	20,63

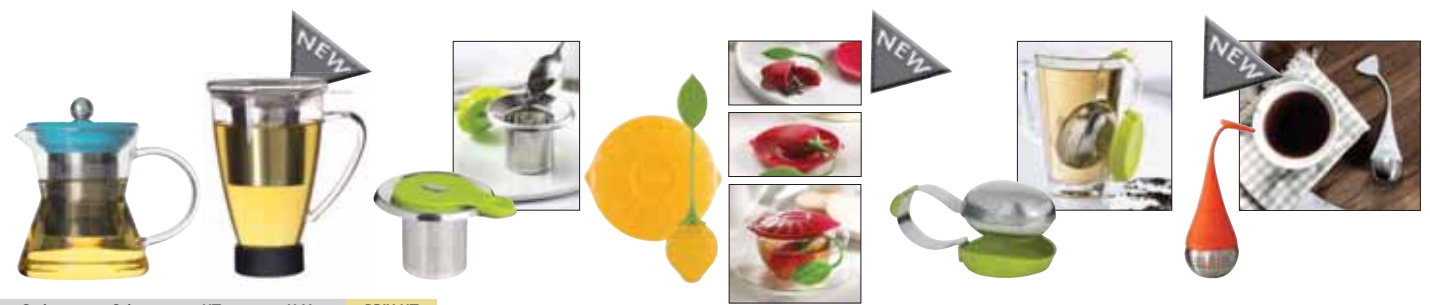

Code	Ccl	ø x HT cm	U.V.	PRIX HT
tisanière 50 cl				
1605376		13 x 14	6	11,25
tasse/infuseur à thé 42 cl à anse				
9102055		12 x 15,4	1	11,85

Code	Ccl	ø x HT cm	U.V.	PRIX HT
infuseurs pour tasse				
5050305		12 x 7	6	10,35
5050588		12 x 22 x 3	12/48	4,95

Code	Ccl	ø x HT cm	U.V.	PRIX HT
boules à thé				
5050330		individuelle 5 x 10	12	9,75
9102150		Egg 3,5 x 8	1/20	5,25



Verre borosilicate permet de conserver la température des boissons et résiste aux chocs thermiques.

VIVA
scandinavia



Code	Ccl	ø x HT cm	U.V.	PRIX HT
cafetière double paroi à piston				
9102120		15 x 23	1/6	20,63
cafetière à piston en verre				
9102090	100	15,5 x 20	1/8	13,35



Code	Ccl	ø x HT cm	U.V.	PRIX HT
mug café verre/silicone				
9101160	35 jg silic.	9 x 15,5	1/6	11,85
9101195	39 jg bord.	9 x 19	1/12	12,75



Code	Ccl	ø x HT cm	U.V.	PRIX HT
doseur à café verre borosilicate et inox				
9102160	20	5 x 21	1/18	14,93
doseur à sucre verre borosilicate et inox				
9102165	15	5 x 13,5	1/18	12,00



Code	Ccl	ø x HT cm	U.V.	PRIX HT
set 4 tasses à café porcelaine				
9102113	18	6,5 x 6,5	1/4	14,48
cafetière porcelaine + filtre + couv. liège				
9102110	130	15 x 21,5	1/4	34,43



Code	couleur	Ccl	U.V.	PRIX HT
bouteilles Nomade couvercle à bascule				
5050443	gris 77	7,5 x 21,5	1/120	9,75
5050442	bleu 77	7,5 x 21,5	1/120	9,75



Code	Ccl	Ccl	U.V.	PRIX HT
verseuse micro-ondes				
7550518	100	11,5 x 16	6	5,70
porte filtre n° 4				
5420325		17,8 x 15	20	2,04



Code	Ccl	ø x HT cm	U.V.	PRIX HT
carafe à anse «Family» 1,4 litres				
9101040	noir	16,5 x 24	4	16,50
bouteille de vin 1 litre avec bouchon				
9101080	Wine	7,7 x 30	4	13,65
set aérateur et bouteille de vin				
9101070	Wine	7,7 x 30	2	16,80



Code	Ccl	ø x HT cm	U.V.	PRIX HT
carafes cylindriques «Water» 1 litre				
9101010	noir	7,5 x 29	24	10,77
9101011	violet	7,5 x 29	24	10,77
9101012	vert	7,5 x 29	24	10,77
couverture néoprène et carafe «Water» 1 litre				
9101030	noir	7,5 x 29	24	14,97



ø x HT cm	Noir	Violet	Vert	U.V.	PRIX HT
carafes cylindriques 1 litre sans décor					
7,5 x 29	9101020	9101021	9101022	24	12,60

Code	Ccl	ø x HT cm	U.V.	PRIX HT
carafes 1 litre avec réserve glaçon				
9101121	noir	10 x 25	1/2	14,93
9101122	vert citron	10 x 25	1/2	14,93
9101123	prune	10 x 25	1/2	14,93
9101124	fuchsia	10 x 25	1/2	14,93
9101125	turquoise	10 x 25	1/2	14,93

Fluid

Design unique, large choix de contenance.



Code	Ccl	ø x HT cm	U.V.	PRIX HT
------	-----	-----------	------	---------

carafes				
7515290	100	10,7 x 26,5	6	5,16
7515291	50	9,1 x 19,3	6	3,20
7515292	25	7,1 x 13,5	12	2,55
7515293	12,5	6 x 11,3	12	1,65
carafes avec bouchon				
7515294	100	10,7 x 26,5	6	5,98
7515295	50	9,1 x 19,3	6	4,01

Metallic

Dureté de surface exceptionnelle : résistant aux rayures. Protège les liquides contenus des rayons UV. Garanti contact alimentaire. Garanti lave-vaisselle à plus de 2000 cycles de lavage industriel.



Code	Ccl	ø x HT cm	U.V.	PRIX HT
------	-----	-----------	------	---------

vinaigrier Précious				
7536396	25	7,45 x 14,3	12	7,04
huilier Précious				
7536397	25	7,45 x 14,3	12	7,04
bouteille Précious				
7536399	100	8,5 x 33,8	1/6	11,23
chope Précious				
7536398	50	7,1 x 13,5	6/24	6,54



Bouteille Vita et village

Indication trait de jauge.



Code	Ccl	ø x HT cm	U.V.	PRIX HT
------	-----	-----------	------	---------

bouteille Vita bouchon plastique a visser				
7541925	55	6,7 x 22,2	12	2,32
carafons Village jaugés				
7541350	25	6 x 17,2	12	1,93
7541351	50	7,9 x 20,3	6	2,82
7541352	100	9 x 24,9	6	3,58

Optima

Carafes design aux bords renforcés, faciles à servir. Indications et trait de jauge 25, 50, 75 cl et 1 litre. Bouchon à acheter séparément.



Code	Ccl	ø x HT cm	U.V.	PRIX HT
------	-----	-----------	------	---------

4 carafes à vin sans bouchon				
7536383	100	8,8 x 31,8	6	5,09
7536382	75	8 x 29,5	6	4,07
7536381	50	7,1 x 26,2	6	3,51
7536380	25	6 x 19,6	12	2,50
1 carafe à eau sans bouchon				
7536385	75	8 x 26	6	3,29
Latte sans bouchon				
7536390	50	8,5 x ht 17,9 cm	12	3,30



bouteille Prestige

Giara

Bouteilles rondes 1 litre en verre mécanique. Coloration par spray.



Code	Ccl	ø x HT cm	U.V.	PRIX HT
------	-----	-----------	------	---------

colorée				
7534331	orange	8,6 x 30,6	6	2,71
7534333	fuchsia	8,6 x 30,6	6	2,71
7534334	violet	8,6 x 30,6	6	2,71
7534335	rouge	8,6 x 30,6	6	2,71
7534336	bleu	8,6 x 30,6	6	2,71
7534338	vert	8,6 x 30,6	6	2,71
7534339	azur	8,6 x 30,6	6	2,71
transparent				
7534337	100	8,6 x 30,6	12	2,03
7534330	50	7,7 x 25,3	12	1,53

Officina



Code	Ccl	ø x HT cm	U.V.	PRIX HT
------	-----	-----------	------	---------

bouteille				
7534325	120	9,5 x 30	6	4,05

Swing

Verre mécanique.



Code	Ccl	ø x HT cm	U.V.	PRIX HT
------	-----	-----------	------	---------

bouteilles carrées				
7534342	100	8,2 x 31,5	6	2,56
7534341	50	6,8 x 25	12	2,26
7534340	25	5,5 x 20,6	28	2,03
7534343	new 12,5	5,9 x 13,4	20	1,58

NEW

Carafes



Code	Ccl	ø x HT cm	U.V.	PRIX HT
decanter				
1605180	150	19,5 x 22	1/6	13,35
decanter + aérateur				
1605181	120	21 x 23	1/4	16,35

Code	Ccl	ø x HT cm	U.V.	PRIX HT
carafe avec bouchon Bubble				
9101090	200	15 x 27	1/8	16,50

Code	Ccl	ø x HT cm	U.V.	PRIX HT
carafes				
1605185	140 Poignée	19,5 x 29	1/6	20,25
1605186	190 Encoche	19,5 x 26,5	1/4	13,35



Code	Ccl	ø x HT cm	U.V.	PRIX HT
decanter verre soufflé bouchon bois				
1605187	120	21 x 22	1/4	18,75
decanter bouchon anti-goutte acier/liège				
9102170	75	17,5 x 13	1/8	20,25

Code	Ccl	ø x HT cm	U.V.	PRIX HT
Rêverie anse				
1611635	120	23 x 23	1/4	19,69

Code	Ccl	ø x HT cm	U.V.	PRIX HT
Canard				
1980615	120	23,5 x 19	1/6	25,74



Code	Ccl	ø x HT cm	U.V.	PRIX HT
Rêverie				
1611634	90	18,5 x 25	1/6	16,92

Code	Ccl	ø x HT cm	U.V.	PRIX HT
Millésime Touch				
1610769	100	20,5 x 21,5	1/4	26,82
Botanica/Célébration				
1613440	120	9,6 x 27,5	1/6	7,16

Code	Ccl	ø x HT cm	U.V.	PRIX HT
Cabernet				
7515120	200	20,7 x 24	2	21,98
carafe à vin classique				
9101091	150	22 x 30	1/2	21,75



Code	Ccl	ø x HT cm	U.V.	PRIX HT
séchoir carafe escamotable				
5060050		8,5 x 33	1/4	11,85
set 3 pièces decanter HT 23,5 cm				
1605184			1/2	26,85

Code	Ccl	ø x HT cm	U.V.	PRIX HT
Premium				
7534128	190	21,6 x 24	2	26,29
Premium + support métal				
7534129	150	16,7 x 25	2	61,76

Code	Ccl	ø x HT cm	U.V.	PRIX HT
rafraîchisseur tube bouchon silicone				
9101120		bouteille 90 cl		
+ tube gel rafraichissant ht 32 cm				
			1/4	20,85
rafraichisseur aérateur Chillaerator				
5040455		col.ass.33 x 4,5	12/24	16,35

Ypsilon



Code	Couleur	ø x HT cm	U.V.	PRIX HT
carafes transparentes				
7534091	25	6,8 x 16,5	12	2,64
7534092	50	8,4 x 20,4	6	3,57
7534093	100	10,4 x 25,5	6	5,74
carafes 50 cl couleur spray non garantie lave-vaisselle.				
7534270	fuchsia	8,4 x 20,4	6	4,81
7534271	violet	8,4 x 20,4	6	4,81
7534272	orange	8,4 x 20,4	6	4,81
7534273	vert	8,4 x 20,4	6	4,81
7534259	rouge	8,4 x 20,4	6	4,81
7534274	bleu	8,4 x 20,4	6	4,81

Aura - Aquaria

Jauge au col.



Code	ø x HT cm	U.V.	PRIX HT	
broc Aura				
7534445	100	10 x 24,9	6	6,39
brocs Aquaria				
7534440	75	8,4 x 21,5	6	4,21
7534441	100	9,4 x 26,4	6	6,39

Lyonnais - L'authentique - Bacchus



Code	Ccl	ø x HT cm	U.V.	PRIX HT
Fillette transparentes				
7541839	46	7 x 29	6	6,17
7541840	25	6,3 x 22	6	4,86
Bacchus				
7541402	100	10,8 x 26,2	12	1,69
7541401	50	8,4 x 23,5	12	1,58
7541400	25	6,8 x 19	12	1,25

Soufflé - Bouche



Code	ø x HT cm	U.V.	PRIX HT
craquelée 50 cl			
7541804	9 x 19,3	6	15,11
moulée 50 cl			
7541814	9 x 19,3	6	13,84

Perfecta



Code	Ccl	ø x HT cm	U.V.	PRIX HT
7536362	25	6,3 x 17,8	12	2,66
7536361	50	7,9 x 22,4	12	3,50
7536360	100	9,9 x 28,2	6	5,99

Conica



Code	Ccl	ø x HT cm	U.V.	PRIX HT
7536146	25	8,2 x 15,6	12	2,82
7536147	50	10,3 x 19,5	12	3,68
7536148	100	13,5 x 24,5	6	6,28

Carafes Arc



Code	Ccl	ø x HT cm	U.V.	PRIX HT
carafons carrés				
7515100	25	3,6 x 16,2	12	1,48
7515101	50	9,6 x 19,9	12	1,85
7515102	100	5,4 x 25,5	6	3,20
carafons vin				
7515110	25	7,8 x 13,2	12	1,23
7515111	50	9,8 x 16,4	12	1,48
7515112	100	11,9 x 20,3	6	2,23



Code	Ccl	ø x HT cm	U.V.	PRIX HT
carafes Élégance 100 cl				
7515116	av. bouch.	11 x 27,5	6	3,95
7515115	ss bouch.	11 x 23	6	2,37
carafes Cascade				
7515080	25	8,5 x 14,8	12	2,48
7515081	50	10,6 x 18,8	6	2,97
7515082	75	11 x 21,3	6	3,71

Misure



Code	Ccl	ø x HT cm	U.V.	PRIX HT
7534150	25	6,8 x 19	12	1,55
7534151	50	8,4 x 23,5	12	2,21
7534152	100	10,8 x 26,2	12	3,39

Pichet Frigo



Code	Ccl	ø x HT cm	U.V.	PRIX HT
Quadro				
7515019	50	12,8 x 15,6	6	3,09
7515020	120	12,4 x 24,2	6	3,83

Code	Ccl	ø x HT cm	U.V.	PRIX HT
Frigo				
1618515	102	8,7 x 23	6	3,47

Code	Nom	ø x HT cm	U.V.	PRIX HT
colonnes pour accueillir les glaçons				
7534154	Viva 2 L	15,7 x 21,1	1/6	7,54
1605370	Rafa 2 L	22 x 32	3	19,35

Brocs pichets à anse



Code	Ccl	ø x HT cm	U.V.	PRIX HT
pichets renforcés blancs				
2940432	12	7,5 x 8	4	1,78
2940436	30	11 x 10,5	6	5,95
2940433	50	8 - 12 x 11,5	6	8,92
2940434	75	8,5 - 13 x 13	2	10,00
2940435	100	10 - 15 x 15	2	11,54

Code	Ccl	ø x HT cm	U.V.	PRIX HT
Bolero				
7541920	135	11,35 x 23,4	6	4,05

Code	Ccl	ø x HT cm	U.V.	PRIX HT
Festival				
7541930	165	11 x 23,5	6	7,53



Code	Ccl	ø x HT cm	U.V.	PRIX HT
Casablanca				
7541190	130	19 x 18,5	6	6,33

Code	Ccl	ø x HT cm	U.V.	PRIX HT
pichets				
7541300	30 jg 25	6 x 12	12/48	1,19
7541301	66 jg 50	8 x 15,5	6/24	1,72
7541302	130 jg 100	9,5 x 20	6	2,11
7541303	185 jg 150	11 x 24	6	3,20

Code	Ccl	ø x HT cm	U.V.	PRIX HT
brocs Arc				
7515001	50	12,5 x 14,6	12	1,85
7515002	100	15,2 x 20,2	6	2,48
7515003	130	13,9 x 21,7	6	3,09



Code	Ccl	ø x HT cm	U.V.	PRIX HT
pichets poignées Adrian				
1610215	75	9,5 x 25	6	19,00
pichets poignées transparent				
1980542	100	18,5 x 25	6	23,25

Code	Ccl	ø x HT cm	U.V.	PRIX HT
Aurum				
7534315	150	11,3 x 30	6	31,65
Classique broc				
7515010	130	11,1 x 19,8	6	7,79

Code	Ccl	ø x HT cm	U.V.	PRIX HT
brocs pichet				
7515015	25	7,9 x 12,5	12	5,68
7515016	50	13,2 x 15,3	6	6,79
7515017	130	16,9 x 19,9	6	7,79

Supports épices

Livrés remplis.



Code	Ccl	ø x HT cm	U.V.	PRIX HT
carrousel 8 épices Flower				
5050407		18 x 16	4	23,85
recharge bouteille pour épices				
5050412		5 x 12	12/48	2,85



Code	ø x HT cm	U.V.	PRIX HT
support 12 épices Wedge			
5050408	23 x 11 x 14	4	35,73



Code	ø x HT cm	U.V.	PRIX HT
support à 16 épices			
5050885	19,5 x 31	1/2	41,93



Code	ø x HT cm	U.V.	PRIX HT
carrousel 16 épices Quad			
5050411	26,5 x 14 x 35	4	42,91



Code	Ccl	ø x HT cm	U.V.	PRIX HT
support à épices de 8 bouteilles Bambou				
5050395		47 x 7 x 14,5	1/4	31,35

Weck

Couvercle, joint, clips de fermeture inclus.



Code	Ccl	ø x HT cm	U.V.	PRIX HT
plateau de 6 bocaux				
1511010	14	6 x 6,9	1	14,18
1511015	16,5	8 x 4,5	1	12,60
1511017	29	10 x 5,5	1	9,83

Code	Ccl	ø x HT cm	U.V.	PRIX HT
plateau de 4 bocaux				
1511020	37	10 x 6,9	1	9,23
1511025	58	10 x 10,7	1	9,98
1511030	85	10 x 14,7	1	11,25

Hermétiques



Code	Ccl	ø x HT cm	U.V.	PRIX HT
boîte 6 verrines				
1510215	8	4,5 x 8,5	1/12	5,67
verrine				
1510222	18	6,6 x 12	48	1,58

Accessoires Familia Wiss et «Le Parfait»



Code	Ccl	ø x HT cm	U.V.	PRIX HT
A chaque préparation changer la capsule et le bouchon métallique. Accessoires et pièces seules vendus séparément.				
bouchon en vrac				
1510137		8,2	1/500	0,52
1510138		10	1/330	0,60
1510139		11	1/260	0,68
capsules lot de 12				
1510140		8,2	1/64	7,94
1510141		10	1/54	9,86
1510142		11	1/48	12,23



Code	ø cm Le Parfait	U.V.	PRIX HT
sachet 10 joints universels orange ouverture 8,5 x 9 x 0,27 cm le standart convient pour bocaux 0,5L / 0,75 L / 1L / 1,5 L / 2 L et terrine 350 LPS			
1510050	8,5	100	2,46
sachet 10 joints orange ouverture 10 x 11,1 x 0,27 cm convient pour terrines 500, 750, 1000 et bocal 3 L Le Parfait			
1510051	10	100	2,88
sachet 10 joints orange ouverture 7 x 8 x 0,27 cm convient pour terrines 125 cl et 200 LPS			
1510048	7	100	2,34
tire rondelles			
1510250	9,5	1/50	5,25

Hutchinson



Code	Sachet 10	L x l x HT cm	U.V.	PRIX HT
ouverture 8,5 x 9 x 0,27 cm le standart convient pour bocaux 0,5 L / 0,75 L / 1L / 1,5 L / 2 L et terrine 350 LPS				
5210012	joints rouge	8,5 x 9 x 0,27	10/50	2,13
5210002	rondelles 2 nez	8,5 x 9 x 0,27	10/50	3,59
(2 nez : ouverture facile par déchirure partielle)				
Ouverture 10 x 11,1 x 0,27 cm universel spécial fruits et légumes convient pour terrines 500, 750, 1000 et bocal 3 L Le Parfait				
5210026	joints orange	8,2 x 11,1 x 0,27	10/80	3,59
Ouvre couvercle silicone Pour ouvrir facilement vos couvercles.				
5050598	Couleur	(rouge, vert, bleu)	24/96	2,85

Bocaux LPS «Le Parfait Super»

Les bocaux Le Parfait d'avril à octobre pour les mois ensoleillés. Les bocaux Le Parfait Super conviennent parfaitement pour la conservation des légumes, source de santé et de vitamines, mais vous pouvez également y conserver des fruits.



Code	Ccl	ø x HT cm	U.V	PRIX HT
vendus au pack avec rondelles montées				
1510006	pack 6 bocaux 50	10,8 x 10,85	1	16,17
1510007	pack 6 bocaux 75	10,8 x 14,5	1	17,48
1510008	pack 6 bocaux 100	10,8 x 17,5	1	17,93
1510009	pack 6 bocaux 150	10,8 x 25,5	1	22,18
1510010	pack 6 bocaux 200	12 x 25	1	25,57
1510011	pack 3 bocaux 300	13,8 x 28,34	1	21,41

Terrines LPS «Le Parfait Super»

Pour les terrines, le procédé de conservation est simple : la chaleur produite lors de la stérilisation détruit les micro-organismes, seule la pratique du dégazage diffère : pour les terrines Le Parfait Super, c'est la complémentarité de l'étrier en fer et des rondelles en caoutchouc : ils se dilatent pour laisser échapper l'air. Idéales pour conserver le goût et les qualités nutritionnelles.



Code	Ccl	ø x HT cm	PRIX HT	ref vrac	PRIX vrac HT	
Pack de 6 terrines rondelles montées						
6	125	8,33 x 7,34		1510199	2,46	
6	1510025	200	8,33 x 8,65	15,53	1510200	2,49
6	1510026	350	8,7 x 9,9	16,80	1510201	2,63
6	1510027	500	9,2 x 10,7	21,23	1510202	3,05
6	1510028	750	10 x 13,7	22,64	nc	
6	1510029	1000	10 x 17,15	24,76	nc	

Terrines «Le Parfait Familia Wiss»

Idéales pour une conservation plus longue. Pour les terrines Le Parfait Familia Wiss, la pression crée une déformation du couvercle qui permet l'expulsion des gaz et crée ainsi une adhérence avec le verre de la terrine. Déconseillé pour les produits au saumur ou vinaigre car l'acidité favorise la corrosion des capsules et couvercles en métal. Avec capsules métal bouts caoutchouc.



Code	Ccl	ø x HT cm	U.V	PRIX HT
Packs de 6 avec l'ensemble métal capsule et bouchon.				
1510145	pack 6 terrines 200	8,75 x 6,25	1	11,25
1510146	pack 6 terrines 350	10,35 x 7,33	1	14,01
1510147	pack 6 terrines 500	10,35 x 9,38	1	14,79
1510148	pack 6 terrines 750	10,35 x 14,28	1	16,31
1510149	pack 6 terrines 1000	10,35 x 14,28	1	17,51
1510151	pack 6 terrines 1500	11,6 x 21,25	1	23,69

Confituriers «Le Parfait»

Fraises, oranges, poires, abricots... déclinez vos recettes pour agrémenter vos instants gourmands de saveurs fruitées.

Le Parfait



Code		ø x HT cm	U.V	PRIX HT
Pots à confiture avec pots et couvercles montés en r6:				
1210189	fb 324 ml	8,65 x 7,9	1	7,23
1210190	fh 385 ml	7,26 x 11	1	8,66
sachets de couvre confitures et sachet de paraffine vendus séparément :				
5210045	400g pastilles paraffine		20	3,81
5210050	50 couvres confitures		50	2,97

Pots à confiture



Code		ø x HT cm	U.V	PRIX HT
Pots seuls vendus en vrac, couvercles blancs vendus séparément :				
1510207	mini 44 ml	4,8 x 4,5	144	0,40
1510210	couv. Twist off 4,5 cm		vrac	0,29
1510206	230 ml to 63	7,15 x 8,	30	0,62
1510208	couv. Twist off 6,3 cm		vrac	0,32
1510205	324 ml to 82	8,075 x 9,6	24	0,67
1510209	couv. Twist off 8,2 cm		vrac	0,40

Bocaux «Le parfait» à vis

Pour conserver sans traitement thermique. La transparence révèle le contenu de façon ultra déco.



Code	Ccl	ø. ouverture, ø x HT cm	U.V	PRIX HT
Le Parfait Super en couvercle orange				
7531010	100	ø 10, 10,8 x 17,2	6	2,17
7531011	200	ø 10, 11,5 x 24,5	6	3,00
7531012	300	ø 11, 13,5 x 27,9	3	4,77

Bouteilles fraîcheur

Pour garder vos fruits et vitamines au frais.

NEW



Code	Ccl	ø x HT cm	U.V	PRIX HT
bouteille + couvercle				
7531020	50	6,7 x 19	6	1,60
7531021	100	8,4 x 25,2	6	1,72

Paris - Eco 18.0



Code	Ccl	L x l x HT cm	U.V.	PRIX HT
4835744		3,2 x 9	12	0,80
salière Paris verre et inox				
4835682		7,8 x 3,7 x 12,8	1/12	3,23
set sel et poivre Paris				
4835681		5,3 x 11,4 x 21,6	1	5,95
2 pièces Paris huile, vinaigre				



Code	Ccl	L x l x HT cm	U.V.	PRIX HT
4835684		4,5 x 7	1/12	4,04
moutardier seul «éco»				
4835680		7,8 x 8,4 x 12,8	1/12	5,91
3 pièces «éco» sel poivre moutarde				
4835679		11,4 x 11,4 x 21,6	1/12	6,47
4 pièces Paris sel, poivre, huile, vinaigre				

New York - Tower



Code	Ccl	L x l x HT cm	U.V.	PRIX HT
4835665		10 x 13 x 20	1/24	5,12
New York 4 pcs plast. sel, poivre, huile, vinaigre				
5050413		10 x 17	6	8,85
ménagère 3 pcs Tower (livrée remplie)				

Epsilon 18.10



Code	Ccl	L x l x HT cm	U.V.	PRIX HT
4835675		3,5 x 9	1	12,35
salière ou poivrière				
4835670		13,5 x 7 x 18,4	1	68,87
huile et vinaigre				



Code	Ccl	L x l x HT cm	U.V.	PRIX HT
4835671		10,5 x 11 x 12	1	72,82
sel poivre et moutarde				
4835674		14,3 x 11 x 18,4	1	106,84
set 5 condiments				

Code	Ccl	L x l x HT cm	U.V.	PRIX HT
4835673		10,5 x 12,5 x 10,7	1	62,03
fromagère				

Inox - STO



Code	ø x HT cm	U.V.	PRIX HT
7513150	3,8 x 8	12/360	1,06
salière - poivrière			
7513152	10 x 10	1/100	5,40
set S+P			
7513151	7,2 x 11,5	12/120	2,69
saupoudreuse			



Code	Ccl	L x l x HT cm	U.V.	PRIX HT
4835743		2 pcs HV 13 x 7 x 22	1	7,14
new ménagères inox				
4835742		4 pcs HVSP 13 x 13 x 22	1	8,32



Code	Ccl	ø x HT cm	U.V.	PRIX HT
7513153		11,5 x 16,5	1/40	14,22
ménagère 3 pièces inox sel, poivre, moutarde				



Code	ø x HT cm	U.V.	PRIX HT
7513025	4,5 x 8,5	36	0,89
salière damier bouchon plastique			
7541225	4 x 12,2	24	0,87
salière pm bouchon inox			
7541940	6,6 x 13	12	1,77
sucrier bec verseur			



Code	ø x HT cm	U.V.	PRIX HT
7513154	19 x 16,5	1/30	11,24
4 pièces sel, poivre, huile, vinaigre			



Code	Ccl	ø x HT cm	U.V.	PRIX HT
7513155		14 x 16,5	1/30	18,64
5 pièces sel, poivre, huile, vinaigre, moutarde				

Optima



Bouchon verseur acier inoxydable 18/8 joint silicone.

Code	Ccl	L x l x HT cm	U.V.	PRIX HT
huilier Optima transparent				
7536394	25	7,4 x 5 x 14,3	12	4,41
vinaigrier Optima transparent				
7536395	25	7,4 x 5 x 14,3	12	4,43



Protège les liquides contenus des rayons UV.
Garanti contact alimentaire.

Code	Ccl	ø x HT cm	U.V.	PRIX HT
vinaigrier Précious Metallic				
7536396	25	7,45 x 14,3	12	7,04
huilier Précious Metallic				
7536397	25	7,45 x 14,3	12	7,04

Bouteilles



Code	Ccl	ø x HT cm	U.V.	PRIX HT
bouteille huile Perfect Dripless				
5050007	7,5 x 19,5	6/24		14,85
bouteille automatique				
5050410	28,2	6 x 21,5	6/24	5,55
bouteille à vinaigrette				
5050396	35	7 x 22	4	20,85

Code	Ccl	HT cm	U.V.	PRIX HT
bouteille huile / vinaigre 2 en 1				
5050180	35	7 x 22	4	22,35
infuseur huile - épices				
5050181	35	7 x 22	4/24	22,35
conservateur herbes				
5050179	8,5 x 24,5	1/12		17,85



Code	Ccl	ø x HT cm	U.V.	PRIX HT
pot à miel avec louche silicone				
9102105	27	7,8 x 14,4	1/8	9,00
bouteille à vinaigrette avec balle mélangeuse				
9102100	27	7,2 x 14	1/8	9,00



Porcelaine



Code	ø x HT cm	U.V.	PRIX HT
set sel et poivre rond			
2940056	4,5 x 7	3/72	3,08
moutardier à couv. + cuillère			
2940057	rond 6,3 x 9	6/72	2,83
2940327	carré 5,5 x 7,3	1/144	3,60

Code	ø x HT cm	U.V.	PRIX HT
set crémier 18 cl, sucrier 16 cl Viva bouchon liège & cuillère 14 cm			
9102115		1/6	16,35
crémier : 7 x 8 cm, sucrier 8 x 6 cm			

Skagen - Igloo

Verre silicose, acier inoxydable.
Prise en main facile grâce au silicone.

VIVA
scandinavia



Code	Ccl	HT cm	U.V.	PRIX HT
set moulin sel et poivre Grinder Skagen				
9101060	5,9 x 16,7	6/36		12,21
salière et poivrière Shaker noir Skagen				
9101050	4,5 x 7,8	6/72		7,68



Code	Ccl	HT cm	U.V.	PRIX HT
huilier et vinaigrier noir Skagen				
9101110	25	5,8 x 22	4/36	10,74

Décoratives et pratiques ces boîtes en verre borosilicate sont idéales pour la conservation des aliments secs.



Code	Ccl	HT cm	U.V.	PRIX HT
saupeuse (pot à épices Igloo)				
9101100	noir	7,6 x 11,8	4/36	10,71

Moulins



Code	ø x HT cm	U.V.	PRIX HT
moulins Easy Grind			
5050189 sel	6,5 x 15	4/12	23,85
5050182 poiv.	6,5 x 15	4/24	23,85

Code	ø x HT cm	U.V.	PRIX HT
moulin provençale 2 en 1			
5050193	5 x 15	1/4	16,43
moulin poivre Click inox			
5050049	5,5 x 16,25	4/24	17,25

Code	L x l x HT cm	U.V.	PRIX HT
moulin 2 en 1 manuel poivre et sel			
5050187	7,5 x 5,5 x 16	4/24	28,35
mini moulin 2 en 1 poivre et sel			
5050015	6,5 x 5 x 8,5	6/24	13,35



Acrylique - Tradition

Broyeur en céramique. Non garanti à vie.



Code	ø x HT cm	U.V.	PRIX HT
Classic Acrylique			
5050082 sel	5,8 x 10	6/24	7,20
5050083 poiv.	5,8 x 10	6/24	7,35

Code	ø x HT cm	U.V.	PRIX HT
Classic Tradition			
5050054 poiv.	6 x 14	1/6	7,80
5050053 sel	6 x 14	1/6	7,80



Code	ø x HT cm	U.V.	PRIX HT
Classic Acrylique			
5050093 sel	6 x 15	6/24	11,25
5050094 poiv.	6 x 15	6/24	11,25



Code	L x l x HT cm	U.V.	PRIX HT
Combo Sport broyeur en zinc			
5050113	3,5 x 3,5 x 9,5	6/2	7,35

Oslo - Pop



Code	ø x HT cm	U.V.	PRIX HT
salière saupoudreuse 3 coloris assortis RVN Oslo			
5050013	6,5 x 12	6/24	2,85
salière/poivrière Pop			
5050730	5 x 11	12/48	3,15

Code	ø x HT cm	U.V.	PRIX HT
sucrier Pop			
5050732	7 x 13,5	6/24	6,45

Code	ø x HT cm	U.V.	PRIX HT
bouteille huile/vinaigre Pop			
5050733	6,5 x 17	6/24	5,25
saupoudreuse fromage Pop			
5050731	7 x 13,5	6/24	5,25

Professional

Qualité, durabilité et efficacité. Equipés des meilleurs broyeurs au monde, ultra résistant en acier au carbone pour le poivre et en acier inoxydable spécialement conçu pour les cristaux de sel (sauf sels de Guérande).



Code	ø x HT cm	U.V.	PRIX HT
moulins Pro Duo. Garanti à vie.			
5050197 Aqua	7 x 30,5	4/24	38,67
5050199 Red	7 x 30,5	4/24	38,67



Code	ø x HT cm	U.V.	PRIX HT
Expresso noir			
5050140 poiv.	7 x 40	4/12	27,00
5050139 poiv.	7 x 30	4/12	24,00
5050137 poiv.	6 x 15	4/24	23,85
5050138 sel	6 x 15	4/24	23,85

Code	ø x HT cm	U.V.	PRIX HT
Pro inox			
5050134	7,5 x 40	1/4	44,85
5050131 poiv.	6 x 15	4/24	22,35
5050132 sel	6 x 15	4/24	20,85
Pro cuivre			
5050068 poiv.	6 x 15	4/24	35,88
5050069 sel	6 x 15	4/24	35,88



Code	ø x HT cm	U.V.	PRIX HT
moulins à poivre en bois d'Allemagne laqué			
5050195 noir	6 x 23	4/24	31,29
5050196 rouge	6 x 23	4/24	31,29



Code	ø x HT cm	U.V.	PRIX HT
Pro acrylique			
5050135 poiv.	6,5 x 15	4/24	18,60
5050136 sel	6,5 x 15	4/24	18,60

Monobloc 18.10



Code	L x HT cm	U.V.	PRIX HT	Code	Ccl	L x HT cm	U.V.	PRIX HT
écumoirs				louches				
4610369	8 x 30	1	7,51	4610374	7	6,5 x 28	1	8,15
4610370	10 x 38	1	8,11	4610375	12	8 x 30	1	9,29
4610371	12 x 38	1	11,45	4610376	20	10 x 38	1	13,09
4610372	14 x 45	1	12,06	4610377	50	12 x 38	1	13,60
4610373	16 x 45	1	13,89	4610378	75	14 x 45	1	17,15
				4610373	100	16 x 54	1	19,17



Code	L x HT cm	U.V.	PRIX HT
araignées			
4610380	14 x 45	1	16,77
4610381	16 x 45	1	18,78
4610382	18 x 45	1	21,77
4610383	20 x 45	1	26,09
4610384	24 x 45	1	30,51
4610385	28 x 45	1	35,82



Code	Longueur cm	U.V.	PRIX HT
cuillères silicone			
4611867	24	1	6,46
4611868	29	1	10,38

Les indéformables à fils 18.10



Code	Longueur cm	U.V.	PRIX HT
fouets exoglass			
4610363	25	1	10,12
4610364	30	1	11,35
4610365	35	1	13,28
4610366	40	1	14,72
4610367	45	1	17,62
4610368	50	1	18,46

Traiteur 18.10



Code	Longueur cm	U.V.	PRIX HT	Code	Longueur cm	U.V.	PRIX HT
cuillères épaisseur 3,5 mm				louches épaisseur 3,5 mm			
4737058	spaghetti 31	6	16,41	4737061	louchette 26	6	14,00
4737052	à servir 31	6	10,66	4737050	louche 31	6	16,41
4737053	percée 31	6	11,24	4737051	cuillère à sauce 21	6	11,38



Code	Longueur cm	U.V.	PRIX HT	Code	Longueur cm	U.V.	PRIX HT
servir épaisseur 3,5 mm				pincés épaisseur 1,5 mm			
4737048	cuillère à salade 29	6	10,18	4737057	à servir 20	6	10,66
4737049	fourch. à salade 29	6	10,18	4737064	à salade 23	6	12,10
4737060	pelle à tarte 26	6	10,25	4737066	à asperges 23	6	12,10
				4737065	à gâteaux 23	6	12,10

Pincés



Code	Longueur cm	U.V.	PRIX HT
pince pivotante multi-usage			
5050890	12 x 6 x 32,5	6	7,80
pince multi-usage inox et PVC noir			
4835745	24	1	3,04
4835746	30	1	3,59
4835747	35	1	4,01



Code	Longueur cm	U.V.	PRIX HT
pincés de service			
4611869	23	1	1,95
4611870	30	1	3,26
pince spaghetti			
4611911	24	1	4,12



Code	Longueur cm	U.V.	PRIX HT
pince bois Flip			
5050548	30 12/48		10,76



Code	Longueur cm	U.V.	PRIX HT
pince à salade inox			
4611912	24	1	3,62
pince à glaçons Ressort			
4611910	19	1	1,74

Baking



Code	lame cm	L cm	U.V.	PRIX HT
spatule brownie				
5050687	10	25	6	4,43
spatule glaçage				
5050686	9,5	23	6	4,43
grand couteau à glace				
5050688	26	39	6	4,88



Spatules 18.10



Code	L x l cm	U.V.	PRIX HT
spatules			
4610397	lisse 21,5 x 7,5	1/12	4,46
4610398	perforée 21,5 x 7,5	1/12	4,46

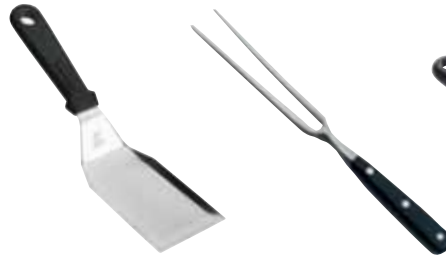

Code	L x l cm	U.V.	PRIX HT
spatule grillades plate			
4610399	7 x 13,5	1/12	4,11
fourchette chef Diapason			
4610717	18	1	17,60



Code	L x l x HT cm	U.V.	PRIX HT
spatule flexible poisson			
4610396	30 x 8	1	4,02
triangle lame large 10 cm			
4610718	22 x 10	1	7,56

Surclass

Manche polypropylène directement surmoulé sur des lames en acier inoxydable très robustes.



Code	L x l cm	U.V.	PRIX HT
pelle souple ajourée			
4735764	30 x 8	1/12	7,04
pelle large de service			
4735765	16 x 7 x 23,5	1/12	7,25



Code	Longueur cm	U.V.	PRIX HT
cuillère service pleine			
4735766	25	1/12	7,04
cuillère service ajourée			
4735767	25	1/12	7,47

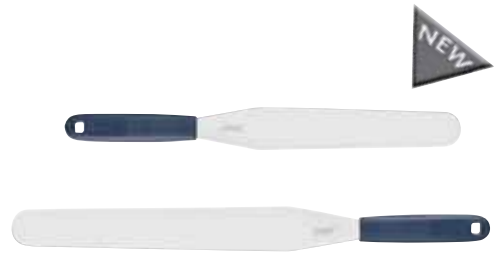

Code	Lame cm	U.V.	PRIX HT
spatules			
4735757	23	1/12	6,54
4735758	30	1/12	7,04

Monobloc 18.0



Code	L x l cm	U.V.	PRIX HT
inox			
4710441	cuillère à servir 25	1	1,83
4710443	fourchette 25	1	1,77



Code	L x l cm	U.V.	PRIX HT
inox			
4710442	écumoire 30	1	2,70
4710455	louche 25	1	2,49



Code	L x l cm	U.V.	PRIX HT
5025590	spatule coudée 25	1	2,77
4710020	pelle tarte 25	1	1,94

Polyamide nylon noir

PPA6, conforme aux normes alimentaires, recyclable lave-vaisselle et micro-onde.

 The Kitchenette



Code	Longueur cm	U.V.	PRIX HT
nylon noir			
5025265	spatule crêpe 30	12	1,50
5025266	écumoire 32	12	1,50
5025267	cuillère sauce 32	12	1,50
5025268	louche 30	12	1,50



Code	Longueur cm	U.V.	PRIX HT
nylon noir			
5025269	pelle coudée 30	12	1,50
5025270	fouet 30	12	1,50
5025271	cuill.spaghetti 29,5	12	1,50
5025272	cuill. ajourée 29,5	12	1,50

Nylon noir

Revêtement téflonné.



Code	Longueur cm	U.V.	PRIX HT
6515049	cuillère sauce 29,5	12	1,85
6515048	spatule crêpe 30	12	1,85
6515046	louche 30	12	1,85
6515182	pelle coudée 30	12	2,02
6515047	écumoire 30,5	12	1,85



Code	Dim. cm	U.V.	PRIX HT
4610416	40	1	18,08
4610417	55	1	27,04
4610418	65	1	31,72
24 douilles assorties en acrylique			
4610420	40	1	12,89



Code	Dim. cm	U.V.	PRIX HT
cuillère à glace aluminium			
4610422	18	1	8,04
ramasse-miettes			
4835734	30,5	1	6,75



Code	L x l x HT cm	U.V.	PRIX HT
ramasse-légumes			
4835735	14 x 11	1	3,46
moulin rape inox avec 3 tambours : gruyère, crudités, rondelles			
4611945	25 x 11,5 x 10,5	1	29,82



Code	L x l x HT cm	U.V.	PRIX HT
pèle-pomme			
Modèle original 790 g, serre joint. Epluche, tranche et évide les pommes			
4611944	32 x 8,5 x 19	1	23,31



Code	Poids gr	L x l x HT cm	U.V.	PRIX HT
coupe frites inox.				
Fourni avec couteaux et poussoirs. Livré avec 2 grilles et poussoirs 8 et 10 mm.				
4611942	695	26 x 9 x 12,5	1	46,77



Code	L x l cm	U.V.	PRIX HT
malette premier équipement 46 outils.			
20 découpoirs divers + 1 découpoir chinois + 1 découpoir ondulé + 2 lames de découpe + 5 gouges simples + 1 couteau + 8 gouges doubles + 8 gouges simples manches bois.			
4611943	21 x 14,8	1	19,37



Code	Poids	L cm	U.V.	PRIX HT
mini mixer standard avec bol 75 cl et pied émulsionneur.				
EC : 0,06 Idéal pour la préparation des sauces, émulsions, coulis, petites purées. Moteur 220-240 V, 50/60 Hz. Puissance nominale : 450 W, Double isolation. Classe II. 2 vitesses : 12500 et 14000 trs/mn en charge. Pied inox démontable. Fixation du pied par simple clic				
4611941	820g	40	1	176,85



Code	L x HT cm	U.V.	PRIX HT
bicyclette diviseur à pâtes : 5 roulettes largeur extensible ajustable, largeur de l'appareil replié : 6,2 cm. Largeur de l'appareil déplié : 61 cm. Profondeur : 24 cm.			
4611949	61 x 24 max	1	31,42



Code	ø x L cm	U.V.	PRIX HT
coupe pizza cutter			
5050101	10 x 22	1/6	10,35



Code	ø. x HT cm	U.V.	PRIX HT
toqueur à oeufs inox «tac-oeufs»			
4611947	15,5	1	18,85
coupe-oeufs rondelles inox			
4611871	16,5 x 8,4 x 2,2	1	14,15
coupe-oeufs quartiers inox			
4611872	21 x 6,5 x 2,5	1	18,38



Code	ø. x HT cm	U.V.	PRIX HT
tamis 3 pcs mailles interchangeables			
4611948	0,9/1,1/1,4	1	37,27
mortier et pillon noir			
4611946	12 x 9	1	42,38
presse purée inox manche bois			
4611940	9,6 x 23	1	7,50



Code	HT cm	U.V.	PRIX HT
6010163	cuillère en bois 30	12	0,98
6010162	cuillère en bois 35	12	1,20
6010161	spatule bis. bois 30	12	0,95
5015567	fouet fil métal 25	12	1,50
5050573	fouet silicone vert 23	8/24	8,85

Pâtisserie silicone

Grâce à leur renfort en acier intégré (bord), les moules ont un bon maintien. Démoulage facile, garanti à vie, coloris gris et fuchsia.



Trudeau.



Code	Ccl	L x l cm	U.V.	PRIX HT
cake				
5050670	100	24 x 10	4/16	14,18



Code	Ccl	ø x HT cm	U.V.	PRIX HT
assiette tarte				
5050694	70	23,5 x 4	4	17,18



Code	Ccl	L x l cm	U.V.	PRIX HT
moules 12 muffins renforts en acier				
5050671	8	41 x 27	4	17,93
5050672	10	38 x 26	4	17,18



Code	L x l cm	U.V.	PRIX HT
protège croute à tarte			
5050697	22 - 25	6/24	8,70



Code	U.V.	PRIX HT
poids fond tarte.		
Inclu sac de rangement facilitant le lavage		
5050691	6	9,83



Code	ø x L cm	U.V.	PRIX HT
rouleau pâtisserie			
Surface anti-adhésive, poignées anti-dérapantes.			
5050690	6,4 x 30	4	19,35



Code	U.V.	PRIX HT
tamis pour aérer la farine		
5050695	1/4	10,88

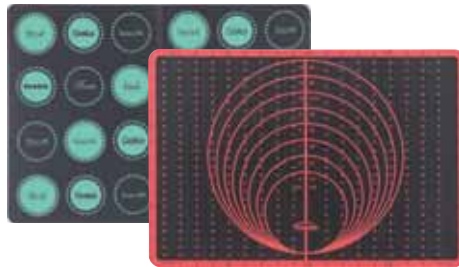

Code	L x l cm	U.V.	PRIX HT
tapis : doublure fibre de verre, guides circulaires et linéaires.			
5050710 cuis. pliable 41,25 x 29,5	6	10,43	
5050711 pâtisserie 49,5 x 33	6	10,80	



Code	ø x L cm	U.V.	PRIX HT
large spatule à gâteau			
5050712	25 x 21,5	4	10,65

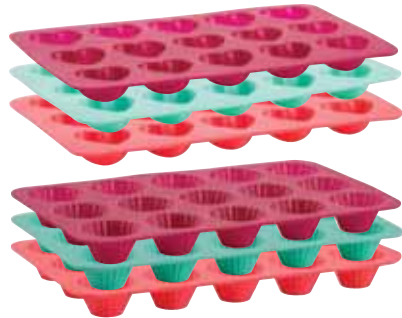

Code	L x l cm	U.V.	PRIX HT
------	----------	------	---------

set 3 moules à chocolat			
5050674	15 coeurs 11 x 17,5	6/24	6,15
5050675	15 ronds 11 x 17,5	6/24	6,15



Code	L x l cm	U.V.	PRIX HT
ensemble 6 moules muffin			
5050728	7,6 x 2,5	6	5,93



Code	U.V.	PRIX HT	
lot 4 ramequins silicone			
5050692	8 x 9,5	6	5,93



Code	U.V.	PRIX HT	
5 emporte-pcs métal recouvert silicone menthe			
5050717	9 - 8 - 7 - 5,5 - 4	6	5,93



Code	U.V.	PRIX HT	
5 emporte-pcs métal recouvert silicone corail			
5050718	9 - 8 - 7 - 6,5 - 5,5	6	5,93



Code	L cm	U.V.	PRIX HT
spatules hêtre et silicone			
5050680	cupcake menthe 23	12	3,53
5050683	cupcake menthe 30	12	4,13
5050682	corail yum ! 23	12	3,90
5050685	corail yum ! 30	12	4,35
5050608	cookie 23	12	3,90
5050684	cookie 30	12	4,13



Code	L cm	U.V.	PRIX HT	
coloris assortis (menthe, corail, jaune, fuchsia)				
5050609	spat. cuillère 30	12	8	4,80
5050610	pinceau à pât.	30	12	4,80
5050607	spatule à bocal 34,5	12	12	4,88
5050606	cuillère 23	12	12	4,80



Code	L cm	U.V.	PRIX HT
roulette pâtisserie 3 découpes 18 cm			
5050693	ajust. 2,5 - 7,6	4	9,60
testeur gâteau inox. et plastique. Manchon intégré pour rangement sécuritaire			
5050696		6	3,83
crayon à décorer avec 2 embouts			
5050713	13,5	1/6	5,93

Tranches, presses et coupes



Code	Long cm	U.V.	PRIX HT
trancheur			
5050308	22	6	20,85
presse ail stressless			
5050102	17	6	14,85

Code	Long cm	U.V.	PRIX HT
presse ail			
5050569	19	12	13,85
presse/tranche ail			
5050568	19	6/24	20,25

Code	Long cm	U.V.	PRIX HT
tranche-avocat 2 en 1			
5050579	24	1/8	7,35
ciseaux			
5050547	cuisine 21	9	8,85
5051416	ménager 20	8	1,50

Râpes et mandolines



Code	Nbre lames	Long cm	U.V.	PRIX HT
mandolines avec protège mains				
5050528	6 lames	38	4	29,85
4610670	inox luxe	14 x 42	1	112,55

Code	Nbre lames	Long cm	U.V.	PRIX HT
râpe Stressless				
5050100		8 x 10,5	6	14,85

Code	Nbre lames	Long cm	U.V.	PRIX HT
râpe				
5025965	fromage plate 25 x 11		1	1,97
5050515	zeste ultra fine 20		12	8,25



Code	Long cm	U.V.	PRIX HT
allume gaz flamme			
5025994	18	1	3,40
ouvre-boite			
5050103	Stressless 17	6/24	14,85

Code	Long cm	U.V.	PRIX HT
ouvre-boite			
5025984	mécanique rapido	12	0,97
5025997	chef 20	1	5,60

Code	Long cm	U.V.	PRIX HT
passé thé nylon			
6515124	7	1	1,14
brosse vaisselle			
6515128		1	1,43
clé à sardines			
5025985		1	0,95

Thermomètres



Code	Long cm	U.V.	PRIX HT
cuisson électronique			EC : 0,01
6210478	24,5	12	10,95
digital			
4612034	3,5 x 12,5	1	16,02
sonde inox perçante précision 0,1°C (-50 + 200°C)			

Code	Long cm	U.V.	PRIX HT
minuteur digital 3 fonctions			
4612036		1	9,48
chrono, minuteur et timer			
digital pour le four			
4612032	°C/°F	1	34,71

Code	U.V.	PRIX HT	
Infra Rouge visée laser			
4612038	-50 + 280 °C	1	71,81
congélateur en plastique			
4612030		1	2,51

Chinois 18.10



Code	ø cm	U.V.	PRIX HT
4610400	18	1	19,94
4610716	20	1	24,43
4610401	22	1	27,09
4610402	26	1	31,02



Code	Ccl	U.V.	PRIX HT
entonnoir à piston inox 18.10. 3 embouts support et base fournis			
4610435	200	4,6 et 8 mm	1 85,18



Code	ø x HT cm	U.V.	PRIX HT
support chinois inox			
4611952	18 x 28	1	9,02



Code	Ccl	ø x HT cm	U.V.	PRIX HT
entonnoir plastique et inox				
Gradué par décilitre, Livré avec un pied pour poser l'appareil.				
9227100	100		1/8	31,50

Plats à gratin



Code	L x l x HT cm	U.V.	PRIX HT
gratin ovale			
4737120	20 x 12,55 x 3,2	1/6	6,45
4737121	25 x 15,5 x 3,5	1/6	9,07
4737122	30,5 x 18,5 x 4	1/6	11,05
4737123	35,5 x 21,5 x 4,2	1/6	13,74
4737124	38 x 23,5 x 4,4	1/6	15,02

Saladiers 18.0



Code	Dim cm	U.V.	PRIX HT
set 3 saladiers inox avec couvercle plast. bleu			
4615109	17, 21 et 25	1	20,85



Code	Ccl	ø cm	U.V.	PRIX HT
légumiers unis				
4737110	40	12	1/6	4,58
4737111	75	16	1/6	6,66
4737112	155	20	1/6	9,84
4737113	220	22	1/12	10,33
4737114	265	24	1/12	13,08

Bassines pro

Inox 18.10



Code	Ccl	L x HT cm	U.V.	PRIX HT
hémisphériques				
4610406	270	22 x 9	1	31,35
4610407	40	26 x 13	1	37,38
4610408	95	32 x 17	1	50,77



Code	L x l x HT cm	U.V.	PRIX HT
passoire sur pied			
4615225	25,5 x 15,5	1/6	9,06



Code	Ccl	ø cm	U.V.	PRIX HT
bols Garinox renforcés 18.0				
4610428	90	16	1/12	2,72
4610429	140	20	1/12	4,37
4610430	250	24	1/12	8,52
4610431	450	30	1/12	10,17



Code	ø cm	U.V.	PRIX HT
légumiers Régence			
4710400	coupelle 12	1/12	5,01
4710415	légumier 22	1/6	7,95



Code	Ccl	L x HT cm	U.V.	PRIX HT
coniques				
4610350	100	16 x 9,1	1	12,18
4610351	200	20 x 11,7	1	17,02
4610352	350	24 x 12,6	1	20,12
4610353	525	28 x 13,4	1	25,27
4610354	765	32 x 15	1	27,85



Code	Ccl	L x l x HT cm	U.V.	PRIX HT
passoires coniques inox 18.10				
4610403	1320	28 x 17	1	67,35
4610404	1450	32 x 20	1	73,80
4610405	1600	36 x 2	1	84,11



Code	L x l x HT cm	U.V.	PRIX HT
gratin rectangle			
4737130	30 x 21 x 5	1/6	12,54
4737131	37 x 25,5 x 4	1/6	15,90



Code	L x l x HT cm	U.V.	PRIX HT
plats rectangulaire + poignées			
4615220	30 x 21 x 5,5	1/6	7,45
4615221	35 x 25 x 5	1/6	9,94
4615222	40 x 28 x 6,5	1/6	12,06

Bacs Inox

Bacs Gastronormes, fabriqués en acier inoxydable 18%, AISI 200.



Code	Clt	prof. cm	U.V.	PRIX HT
bacs gastronormes 1/3 : 17,6 x 32,5 cm				
4610464	2,5	prof 6,5	1	7,48
4610465	3,8	prof 10	1	11,97
4610466	5,9	prof 15	1	15,44
4610480	couv. av. poignée 1/3		1	5,29

Code	Clt	prof. cm	U.V.	PRIX HT
bacs gastronormes 1/1 : 53 x 32,5 cm				
4610450	5,50	prof 4	1	17,06
4610451	7,20	prof 5,5	1	17,37
4610452	8,50	prof 6,5	1	17,69
4610453	13,30	prof 10	1	24,10
4610454	20,60	prof 15	1	33,88
bacs gastronormes 1/1 perforés 53 x 32,5 cm				
4610489	8,50	prof 6,5	1	20,77
4610490	13,30	prof 10	1	28,13
4610478	couv. av. poignée 1/1		1	20,33

Code	Clt	prof. cm	U.V.	PRIX HT
bacs gastronormes 1/2 : 26,5 x 32,5 cm				
4610457	2,00	prof 5,5	1	10,18
4610458	2,50	prof 6,5	1	10,41
4610459	3,80	prof 10	1	14,86
4610479	couv. av. poignée 1/2		1	6,98



Code	Clt	prof. cm	U.V.	PRIX HT
bacs gastronormes 1/9 : 17,6 x 10,8 cm				
4610476	0,70	prof 6,5	1	3,55
4610477	1,00	prof 10	1	5,87
4610483	couv. av. poignée 1/9		1	2,39



Code	prof. cm	U.V.	PRIX HT
pincés inox pour bacs gastronormes			
4610492		1	13,38

Code	Clt	prof. cm	U.V.	PRIX HT
bacs gastronormes 1/4 : 26,5 x 16,2 cm				
4610468	1,90	prof 6,5	1	6,28
4610469	2,50	prof 10	1	10,18
4610471	3,80	prof 20	1	18,60
4610481	couv. av. poignée 1/4		1	4,88
bacs gastronormes 1/6 : 17,6 x 16,2 cm				
4610473	1,60	prof 10	1	7,96
4610474	2,50	prof 15	1	11,18
4610482	couv. av. poignée 1/6		1	2,89

Bac à couverts



Code	Prof. cm	L x l	U.V.	PRIX HT
GN1/1, 4 compartiments polypropylène				
6515455	9	52 x 32	10	5,89

Bacs polypropylène

Gastronormes souple -40°C à 70°C. A commander en contremarque.



Code	Clt	prof. cm	U.V.	PRIX HT
bacs gastronormes 1/1 : 53 x 32,5 cm				
4610550	8,50	prof 6,5	1	9,39
4610551	13,30	prof 10	1	11,03
4610552	20,60	prof 15	1	13,96
4610553	30,00	prof 20	1	17,69

Code	Clt	prof. cm	U.V.	PRIX HT
bacs gastronormes 1/2 : 26,5 x 32,5 cm				
4610554	4,20	prof 6,5	1	4,80
4610555	8,00	prof 10	1	6,78
4610556	9,90	prof 15	1	7,96
4610557	11,60	prof 20	1	9,49
4610571	couvercle 1/2		1	3,83

Code	Clt	prof. cm	U.V.	PRIX HT
bacs gastronormes 1/3 : 17,6 x 32,5 cm				
4610558	2,50	prof 6,5	1	3,83
4610559	3,80	prof 10	1	4,69
4610561	5,90	prof 15	1	5,66
4610562	8,10	prof 20	1	6,88
4610572	couvercle 1/3		1	2,73



Code	Clt	prof. cm	U.V.	PRIX HT
bacs gastronormes 1/4 : 26,5 x 16,2 cm				
4610563	1,90	prof 6,5	1	3,27
4610564	2,50	prof 10	1	4,25
4610565	4,10	prof 15	1	4,69
4610573	couvercle 1/4		1	2,39

Code	Clt	prof. cm	U.V.	PRIX HT
bacs gastronormes 1/6 : 17,6 x 16,2 cm				
4610566	1,10	prof 6,5	1	2,95
4610567	1,60	prof 10	1	3,17
4610568	2,50	prof 15	1	4,39
4610574	couvercle 1/6		1	1,75

Code	Clt	prof. cm	U.V.	PRIX HT
bacs gastronormes 1/9 : 17,6 x 10,8 cm				
4610569	1,00	prof 10	1	2,95
4610575	couvercle 1/9		1	1,48

Plats



Code	L x l cm	U.V.	PRIX HT
plats Louis XV ou Régence			
4710402	ovale 30 x 18	1	5,37
4710403	ovale 35 x 20	1	6,39
4710404	ovale 40 x 23	1	7,89
4710405	ovale 45 x 26	1	9,63
4710406	ovale 50 x 32,5	1	14,57
4710411	rond 33	1	10,44



Code	L x l x HT cm	U.V.	PRIX HT
set de 6 plats escargots inox 6 trous			
4615204	15,5 x 19 x 1,6	6	10,35
set de 6 plats escargots inox 12 trous			
4615205	21 x 25,5 x 1,8	6	14,85



Portes fiches



Code	Nbr ressorts	Long cm	U.V.	PRIX HT
porte-fiches inox				
4611954	7	62,5	1	21,63
4611955	8	62,5	1	33,62
4611956	13	100	1	46,04



Code	L x l x HT cm	U.V.	PRIX HT
porte-fiches à billes inox			
4611957	25 x 2 x 8,6	1	12,42
4611958	50 x 2 x 8,6	1	24,12

Code	L x l cm	U.V.	PRIX HT
plats unis			
4710440	ravier 15 x 11	1	3,29
4710426	ovale 27 x 17	1	5,64
4710428	ovale 34 x 22	1	5,99
4710429	ovale 38 x 25	1	8,36
4710430	ovale 40 x 27	1	9,84
4710431	ovale 46 x 30	1	11,19
4737100	rond 30	1	8,50
4737101	rond 34	1	8,79
4710432	ovale 60 x 24	1	12,95
4737105	poisson 80 x 30,5	1	27,58
4737106	torpilleur 97 x 34	1	48,49
Util'home			
4615235	ovale 40	1/6	5,33
4615236	ovale 45	1/6	7,53

Plateaux



Code	L x l x HT cm	U.V.	PRIX HT
plateaux rectangulaires 18.0			
4835614	25 x 20 x 1,8	1/10	8,55
4835615	32 x 26 x 1,9	1/18	10,20
4835616	36 x 29 x 2	1/18	12,13
4835617	40 x 33 x 2,2	1/18	13,72
4835618	50 x 40 x 2,4	1/18	20,03



Code	L x l x HT cm	U.V.	PRIX HT
plateau barman rond			
4615240	40 x 2,3	6/12	12,42

Compléments



Code	Ccl	L x HT cm	U.V.	PRIX HT
beurrer à couvercle inox				
4615206		18 x 12 x 5	6	5,85
sucrier bistrot en inox				
4615079		15 x 13	6	7,05

Code	Ccl	ø x HT cm	U.V.	PRIX HT
coquetier sur pied inox 18.0				
4835689	3	5 x 5,2	1	2,36
coupe à glace inox 18.10				
4615195		10,4 x 5,2	6	2,70

Code	L x l x HT cm	U.V.	PRIX HT
presse citron inox			
4615203	13 x 16 x 9,5	6	6,15



Code	Ccl	L x HT cm	U.V.	PRIX HT
plateau addition				
4615202		15 x 11	1	3,33
lot de 4 clips pour nappe				
4835741		4,8 x 4,8 x 4,8	1	3,18



Code	L x HT cm	U.V.	PRIX HT
cendriers inox			
4615201	à eau 9,5 x 3,5	6	3,53
4615190	encoche 8 x 2,9	6/24	1,80



Code	L x l x HT cm	U.V.	PRIX HT
distributeur de serviettes			
4835740	13 x 10 x 10	1	7,11

Rangement - planches bois



Code	L x l x HT cm	U.V.	PRIX HT
range planches inox pour 5 planches			
4611950	23 x 31 x 27	1	30,40
racloir pour planche polyéthylène			
Lame de rechange vendue séparément.			
4611951	23 x 6,5 x 4,3	1	43,77

Code	Poids Kg	L x l x HT cm	U.V.	PRIX HT
coupe pain socle bois				
Lame crantée droite en acier inoxydable : 25 cm				
4611931	3	52 x 13,5 x 11	1	39,46

Code	L x l x HT cm	U.V.	PRIX HT
planche à découper pain en bambou			
Ramassage des miettes avec la grille.			
4610414	40 x 30 x 2	1	25,91

Hêtre alimentaire coloris naturel, conforme aux normes européennes TUV (agrément contact alimentaire.) les planches bois et les articles bois ne sont ni repris ni échangés. Le bois est toujours déconseillé pour un usage professionnel, lave vaisselle interdit.



Code	Épaisseur cm	L x l cm	U.V.	PRIX HT
planches avec manche				
5040370	1	28 x 14	6	1,83
5040371	1	37 x 16	6	3,78

Code	Épaisseur cm	L x l cm	U.V.	PRIX HT
planche présentation sans rigole				
5040375	1	40 x 20	6	4,71

Code	Épaisseur cm	L x l cm	U.V.	PRIX HT
planches avec rigole				
5040378	1,5	34 x 29	6	7,20
5040379	1,5	43 x 32	6	9,59

Planches polypropylène



Code	Épaisseur cm	L x l cm	U.V.	PRIX HT
planche à découper. Réversible et anti-dérapante, n'émousse pas les couteaux.				
5050886	1	20 x 15	1/8	6,60

Code	Épaisseur cm	L x l cm	U.V.	PRIX HT
planches à découper. Haute densité 500. Planche polyéthylène HD500, qualité supérieure, blanc.				
4611863	1	50 x 30	1	29,74
4611864	1	60 x 40	1	43,09



Code	L x l cm	U.V.	PRIX HT
planches à découper tiroir amovible			
5050309	38 x 36,5 x 3,2	4	19,35



Code	L x l cm	U.V.	PRIX HT
planches à découper blanc pliable			
5050542	GM 40 x 33	6/24	20,25
5050541	PM 30 x 20	12/24	12,00

Code	L x l cm	U.V.	PRIX HT
planches à découper blanc épaisseur 0,6 cm			
5045400	35 x 25	10	6,62
5045401	30 x 20	10	4,41
5045407	19 x 13	10	3,63

Dessous de plat



Code	L x l cm	U.V.	PRIX HT
6515167	bois 15 x 15	1	2,46
6317156	mélamine 19 x 19	1/8	2,25



Code	ø cm	U.V.	PRIX HT
6317153	rond mélamine 20	1/8	2,19

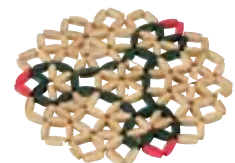

Code	ø cm	U.V.	PRIX HT
6515169	bambou tressé 20	1/20	1,11



Code	ø cm	U.V.	PRIX HT
6515165	fil métal 20	1	1,15

Corbeilles PP

Corbeilles en corde de polypropylène, aspect osier verni. Lavable au lave-vaisselle. Norme TUV/LFGB.



Code	ø x HT cm	U.V.	PRIX HT
plateau fromage			
7320297	30 x 3	1	3,97
corbeille ronde			
7320294	20 x 6	1	2,37

Code	L x l x HT cm	U.V.	PRIX HT
manne ovale			
7320299	42 x 40 x 14	1	9,42
corbeille ovale			
7320296	23 x 17 x 6	1	3,89

Vannerie osier



Code	ø cm	U.V.	PRIX HT
corbeilles bambou rondes			
7320149	15	1	1,15
7320147	20	1	1,20
7320150	22,5	1	1,32
7320148	25	1	1,50
7320179	31	1	2,52

Code	ø cm	U.V.	PRIX HT
manne osier			
7320182	anses 54 - 50 x 39	1	13,13
plateaux fromage rond osier			
7320189	40	1	6,23
7320188	30	1	3,90

Plateaux



Code	ø cm	U.V.	PRIX HT
Grip avec revêtement caoutchouc			
6328013	43	1	22,62



Code	L x l cm	U.V.	PRIX HT
Classic mélamine décors assortis			
6317160	49 x 30	6/12	5,41



Code	L x l cm	U.V.	PRIX HT
Petit déjeuner mélamine décors assortis			
6317180	35 x 26	6/12	4,09



Code	L x l cm	U.V.	PRIX HT
Fast food coloris bleu/beige assortis			
6328012	34 x 26	1/12	3,66
6515172	41 x 30	1/24	4,98
6328028	46 x 36	1/12	6,35



Code	L x l cm	U.V.	PRIX HT
Design mélamine décors assortis			
6317170	46 x 31	6/12	8,25

Corbeilles coton



Code	L x l x HT cm	U.V.	PRIX HT
corbeille marron			
4835725	11 x 11 x 8,5	5	8,08
corbeille beige			
4835726	11 x 11 x 8,5	5	8,08



Code	L x l x HT cm	U.V.	PRIX HT
corbeille grise			
4835727	11 x 11 x 8,5	5	8,08

Corbeille Bestinox



Code	ø x HT cm	U.V.	PRIX HT
corbeille à pain			
4615242	21,5 x 10,5	6	6,15

Paniers de lavage

Compatibles et empilables avec la grande majorité des marques de casiers. Existe en 16, 25, 36 et 49 cases.



Code	casiers 50 x 50 x 10,3 cm	U.V.	PRIX HT
16 compartiments			
4610250	ø int. max. 11,2	1	24,92
4610251	réhausse x ht 4,5 cm	1	11,46
25 compartiments			
4610252	ø int. max. 9 cm	1	26,42
4610253	réhausse ht 4,5 cm	1	12,25
36 compartiments			
4610254	ø int. max. 7,4 cm	1	28,32
4610255	réhausse ht 4,5 cm	1	12,25
49 compartiments			
4610256	ø int. max. 6 cm	1	30,22
4610257	réhausse ht 4,5 cm	1	13,05
casier assiettes			
4610258		1	21,29
casier universel			
4610264	base open rack	1	21,29

Chevalets

Ardoise double face noir. Matériaux traités pour l'extérieur.



Code	L x l cm	U.V.	PRIX HT
------	----------	------	---------

Arlequin (pour extérieur)

3302005	violet 80 x 50	1	75,12
3302006	vert 80 x 50	1	75,12
3302007	orange 80 x 50	1	75,12

Encadrement en bois peint violet, orange ou vert sur commande. Surface d'écriture 42 x 60 cm. Ardoise en PVC expansé noir de 10 mm. 2 compas de maintien.

Code	L x l cm	U.V.	PRIX HT
------	----------	------	---------

bois exotique huilé Alizé (pour extérieur)

3302001	65 x 115	1	124,05
---------	----------	---	--------

Surface d'écriture 60 x 100 cm épaisseur ardoise 6 mm. MDF*.

Code	L x l cm	U.V.	PRIX HT
------	----------	------	---------

tressage PVC

3302008	noir 65 x 115	1	206,88
3302011	cappuccino 65 x 115	1	206,88

Surface d'écriture 55 x 75 cm, encadrement PVC tressé. MDF* : 6 mm

Tableaux noir



Code	L x HT cm	U.V.	PRIX HT
------	-----------	------	---------

Macadam noir

3302040	49 x 69	1	35,10
---------	---------	---	-------

Cadre bois cérusé gris. Ardoise sur cadre MDF* mélaminée 5 mm. Ecriture à la craie ou au feutre craie. Crochet de suspension.

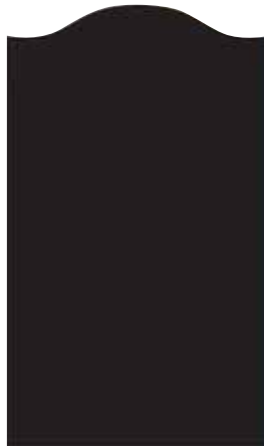

Code	L x HT cm	U.V.	PRIX HT
------	-----------	------	---------

PVC expansé noir 3 mm

3302045	60 x 100	1	25,71
---------	----------	---	-------

Recto/verso. Découpe fronton 2 trous pour suspension. Ecriture à la craie ou feutre craie.



Code	L x HT cm	U.V.	PRIX HT
------	-----------	------	---------

ardoisine noire cadre en pin naturel

3302041	40 x 60	1	13,37
---------	---------	---	-------

Ardoise en médium 3 mm peint. Livré avec une chaînette de suspension.

*MDF

MédiuM Density Fiberboard.

Panneau constitué de fibres de bois et d'un liant synthétique à base de résine (sa qualité est la souplesse). Fibre de moyenne densité.



Métalix

Code	L x HT x prof.cm	U.V.	PRIX HT
------	------------------	------	---------

porte menu lumineux 3 pages

3302020	70 x 41,5 x 7,5	1	340,86
---------	-----------------	---	--------

Entièrement réalisé en métal version murale, acier recouvert d'une peinture époxy gris anthracite, éclairage linolithe 25W, vitrage en plexi. Verrouillage à clé fournie, avec des plots magnétiques pour fixer les feuillets, cartes des menus craie. Crochet de suspension.

Protèges menus

Livrés avec 3 intercalaires, système à visser : possibilité de rajout d'intercalaires.



Code	L x HT cm	U.V.	PRIX HT
Murano noir 3302062	24 x 31,5	1	32,25
Murano beige 3302060	24 x 31,5	1	32,25



Code	L x HT cm	U.V.	PRIX HT
faux bois clair 3302065	24,5 x 31,5	1	20,37
Linéa gris foncé 3302068	24 x 31,5	1	20,37

Carton rebordé recouvert d'un papier plastifié.



Code	L x HT cm	U.V.	PRIX HT
protège-menu faux bois foncé 3302070	24,5 x 31,5	1	21,60
Carte des vins 3302072	18,5 x 23,5	1	19,14



Code	L x HT cm	U.V.	PRIX HT
Grande carte 3302080	24 x 31,5	1	38,99

Système à visser intérieur.
Aspect cuir marron, coins renforcés.

Présentoirs de table intérieur



Code	L x HT cm	U.V.	PRIX HT
paquet 10 chevalets Funny «Réserve» 3302058	8 x 4	1	11,19
lot de 3 chevalet Funny 3302057	10 x 20	1	17,33

Surface ardoisée recto/verso pour écriture au feutre craie. Permet l'affichage des plats du jour.



Code	L x HT cm	U.V.	PRIX HT
lot de 3 chevalets sur socle 3302050	15 x 22	1	15,39

PVC 75/100 blanc, surface ardoise pour écriture craie. Fourni avec socle blanc.



Code	L x HT cm	U.V.	PRIX HT
chevalets de table cappuccino tressé 3302012	chocolat 21,5 x 30	1	27,35
3302013	noir 21,5 x 30	1	27,35

Ossature métallique traitée anti-rouille, recouverte de tressage en matière plastique teintée dans la masse, traitée anti-UV. 2 ardoises PVC expansé noir, ép. 3 mm. Intérieur/extérieur. 2 crochets latéraux de maintien traités anti-rouille, 4 embouts sur pieds en plastique noir. Ardoise démontable maintenue par 8 rabats acier..



Code	L x HT cm	U.V.	PRIX HT
lot de 2 Macadam socle 3302052	28,5 x 6,5 cm 15 x 22	1	20,69

Finition grisée vieillie.

Ardoises murales



Code	L x HT cm	U.V.	PRIX HT
Toque orange (intérieur) 3302032	40 x 65	1	14,39

Fourni avec un fil nylon pour suspension.



Code	L x HT cm	U.V.	PRIX HT
Brasserie «Plat de jour» 3302034	40 x 30	1	8,78

Impression 1 couleur sur PVC expansé noir 3mm «Plat du jour»



Code	L x HT cm	U.V.	PRIX HT
Brasserie «Vin au verre» 3302036	40 x 30	1	8,78

Impression 1 couleur sur PVC expansé noir 3mm «Vin au Verre»

Feutres craie medium blanc



Code	U.V.	PRIX HT
3302010	paquet de 12	1 35,82

Avec leurs pointes larges et biseautées, ils allient la résistance et la couleur comme la craie avec le confort de l'écriture au feutre.

Rafraîchisseurs



Code	Ccl	HT cm	U.V.	PRIX HT
rafraîchisseurs vin				
5040286	gris argenté-pourpre	21	12	4,35
5040288	bleu vert	23	12	4,65
5045106	acrylique	11,7 x 23	8	8,10

Code	ø x HT cm	U.V.	PRIX HT
rafraîchisseur Teraccota			
7037004	13,5 x 20,5	6	6,11
enveloppe refroidisseur (- 4 °C en 5 mn) pour bouteille de 75 cl			
5060801	15,5 x 22	4	11,85

Code	Ccl	L x HT cm	U.V.	PRIX HT
manchon auto ajustable noir isolant				
Garde votre bière au frais.				
5060118	5 x 5 x 12		12	5,85
refroidisseur à vin (2 freeze packs inclus)				
5060078	100	12 x 23	4	29,85

Cocktail, bar



Code	Ccl	L x l x HT cm	U.V.	PRIX HT
grand presse fruit manuel				
4610434	60	15 x 19 x 39	1	41,29

Code	Ccl	ø x HT cm	U.V.	PRIX HT
chalumeau				
4710880		10 x 19	1	18,20
shaker inox avec verre doseur inox				
4615115	60	23	12	14,25

Code	Ccl	HT cm	U.V.	PRIX HT
mélangeur à cocktail inox et noir				
5060086	Easy 80	8 - 12 x 23	4	17,85
passoire à cocktail				
4835739		15	1	2,02



Code	Ccl	ø x HT cm	U.V.	PRIX HT
siphon chantilly alu				
4710144	50	9 x 28	1	46,28
Chaud, froid, sucré et salé. Article conforme aux normes LNE & CETIM. Tête métal pour la préparation de chantilly, mousse de fruits, émulsion, espuma, sauces. Fourni avec 3 embouts, 1 goupillon de nettoyage et 1 doseur.				
siphon chantilly plastique				
7115101	50	8 x 25	2/6	36,15
lot de 10 cartouches gaz chantilly standart				
7115120		10		7,32



Code	ø x HT cm	U.V.	PRIX HT
set de 2 becs verseur			
5060185	9,5 x 2,5	1/12	4,80



Code	ø x HT cm	U.V.	PRIX HT	
tige refroidissante seule				
5060117	28	4/24	17,25	
aérateur + tige refroidissante				
5060116		4/24	27,75	
verseur aérateur Aroma				
5060079	seul	4 x 15	4/48	11,85
5060076	avec support	8 x 18	6/24	16,35



Code	ø x HT cm	U.V.	PRIX HT
bec verseur anti-goutte			
5060803	4 x 8	12/48	6,38
aérateur à vin Platinum			
5060110	7 x 19	1/2	22,35
aérateur à vin			
5060184	3,5 x 16,5	1/8	11,85

Code	ø x HT cm	U.V.	PRIX HT	
aérateur Viva avec support				
9101071	noir	9,5 x 17	1/6	6,45
9101072	vert citron	9,5 x 17	1/6	6,45
9101073	fuchsia	9,5 x 17	1/6	6,45
9101074	turquoise	9,5 x 17	1/6	6,45

Vin



Code	U.V.	PRIX HT
tire bouchon levier		
5060045 base/coupe capsule	1/6	19,01
5060052 Stress Less auto.	1/4	52,50



Code	ø x HT cm	U.V.	PRIX HT
thermomètre à vin digital noir et inox			
5060077	6,5 x 8	1/6	17,85
ouvre-bouteille/attrape capsules			
5060098	5,5 x 20	1/6	8,37



Code	U.V.	PRIX HT
coupe capsule		
5060075 sur carte Trulever	6/36	5,85
bouchon		
5060105 à vin expansible	12/72	4,35



Code	ø x HT cm	U.V.	PRIX HT
set de 2 bouchons à vin			
5060183	4,5 x 3,5	1/6	5,40
set 3 bouchons liège			
9102190	4 - 5,5 - 6	1/12	8,48
bouchon à vin expansible			
5060180	4 x 7 x 5	1/8	5,18



Code	U.V.	PRIX HT	
pompe à vin + 2 bouchons			
5060048 argenté gris Flair	1/6	15,75	
ens. 2 bouchons à vin			
5060804	4,2 x 3,5	12	5,40



Code	Coul.	ø x HT cm	U.V.	PRIX HT
set pompe à vin + 2 bouchons				
5060182 Trudeau	5 x 19	1/8	9,45	
doseur inox godet 2/3 cl				
5025100		1	3,46	



Code	cm	U.V.	PRIX HT
tire-bouchon à levier			
5060181	Luxe 25	1/8	8,85
6010230	ailettes 25	12	4,12



Code	L cm	U.V.	PRIX HT
tire bouchon			
5025983	tonneau bois	24	1,69
limonadiers			
5060033	à double levier 12,8	1/2	11,25
5025969	4 pièces inox	12	3,03



Code	HT cm	U.V.	PRIX HT
pilon à mojito			
5040531	new TK inox 28	1/12	5,25
5050098	Fusion 22	1/6	8,25



Code	Ccl	Long. cm	U.V.	PRIX HT
4 pièces cocktail Kitchen				
5040532			1/6	13,35
support verre à pied inox				
4835737		40	1	8,18
4835738		60	1	9,64

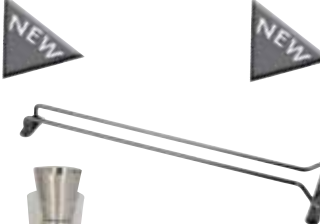

Buffet inox 18.10

Structure en MDF. Fonctionne avec gel pack.



Code	L x l x HT cm	U.V.	PRIX HT
4613010	64 x 46 x 30	1	242,61

plateau rectangulaire réfrigérant GN 1/1 x HT4 cm



Code	L x l x HT cm	U.V.	PRIX HT
4613012	64 x 46 x 30	1	245,48

plateau percé réfrigérant GN 1/1 x HT4 cm



Code	L x l x HT cm	U.V.	PRIX HT
4613020	59 x 46 x 33	1	246,57

fruitier 2 étages av. base MDF* GN 1/1 x HT 2 cm



Code	L x l x HT cm	U.V.	PRIX HT
4613025	73 x 38 x 63	1	176,03

étagère fixe 3 niveaux plateau GN 2/3 x HT 2 cm

Caldi



Code	L x l x HT cm	U.V.	PRIX HT
4613050	46 x 32 x 5,5	1	288,29

plaque chauffante électrique
Plateau en ardoise avec résistance intégrée pour maintien du chaud

Chafing dish



Code	Ccl	prof. cm	U.V.	PRIX HT
4610828	850	56 x 35 x 28	1	94,63

basic inox
Supports de brûleurs fournis pour gel de chauffe 225 gr Ethanol - Autonomie 3H



Possibilité d'adapter un corps de chauffe, à commander en contre-marche

Code	Watt	L x l cm	U.V.	PRIX HT
4610829	850	20 x 25	1	180,55
4610830	700	20 x 25	1	213,05

corps de chauffe 96 °C max
corps de chauffe 92 °C max + régulateur



Code	ø x HT cm	U.V.	PRIX HT
4613028	51 x 46 x 60	1	447,18

distIBUTEUR pour boisson double GN 1/6 x HT 2 cm
diamètre 16 cm, contenance 2 x 3,5 L



Code	ø x HT cm	U.V.	PRIX HT
4613030	51 x 46 x 66	1	508,37

distIBUTEUR pour céréales double GN 2/8 x HT 2 cm,
diamètre 18 cm, contenance 2 x 8 L

Contenants

Acier inoxydable qualité ASI 401 (ne s'oxyde pas).



Code	Ccl	ø x HT cm	U.V.	PRIX HT
coupelles apéro ronde, carrée, triangle, fleur				
4615282	lot de 4 ass.	9 x 5	12	7,69



Code	Ccl	ø x HT cm	U.V.	PRIX HT
seaux				
3721284	GM 35	12 x 12	12	9,66
3721285	MM 26	9 x 9	12	6,57
3721286	PM 17	7 x 7	12	5,38



Code	Ccl	ø x HT cm	U.V.	PRIX HT
ramequins				
3721280	GM 42	11,4 x 7,6	12	3,96
3721281	MM 18	10,2 x 5,7	12	2,61
4615281	lot 6-14	7,8 x 5	12	6,31
3721282	PM 12	7 x 4,5	12	1,27
saucières				
3721283	MM 6,5	6,1 x 2,9	12	1,03
4615280	lot 12-5	5,5 x 3,8	12	6,31

Paniers frites

Acier inoxydable qualité ASI 401 (ne s'oxyde pas).



Code	L x l x HT cm	U.V.	PRIX HT
cône spirale PM			
3721268	10,2 x 15,2	1/12	5,69
prendre papier sulfurisé 17 x 18 cm			
panier rond			
3721267	11,4 x 8,9	1/12	5,69
prendre papier sulfurisé 13 x 14 cm			

Code	L x l x HT cm	U.V.	PRIX HT
panier 1 portion			
Réduction de un tiers de la longueur des anses.			
3721270	10,2 x 8,3 x 5,7	1/8	7,46
prendre papier sulfurisé 13 x 14 cm			
panier 2 portions			
3721271	12,7 x 10,2 x 8,3	12	11,15
prendre papier sulfurisé 17 x 18 cm			



Code	L x l x HT cm	U.V.	PRIX HT
papier sulfurisé			
5025672	17 x 18	1	160,02
carton de 2000 pièces (complet)			
5025662	13 x 14	1	142,38
carton de 2000 pièces (complet)			

Caféterie



Code	Ccl	ø x HT cm	U.V.	PRIX HT
cafetières 18.10 forme haute Lourde				
4835650	35	6,5 x 11	1	17,47
4835651	60	7,8 x 13	1	23,96
4835652	100	9 x 15	1	28,53
4835653	150	10 x 19	1	44,02

Code	Ccl	ø x HT cm	U.V.	PRIX HT
théières 18.10 forme basse Lourde				
4835660	35	7,4 x 10,7	1	18,44
4835661	60	8,7 x 11,2	1	24,60
pots à verser empilables inox 18.10				
4737010	100	11 x 14,5	6	16,70
4737011	150	12 x 16,5	6	21,13
4737012	200	14 x 17,5	6	24,24

Code	Ccl	L cm	U.V.	PRIX HT
saucières				
4835692	14	17	1	12,91
4835693	22	22	1	13,79



Code	Ccl	ø x HT cm	U.V.	PRIX HT
carafe eau				
4835736	125	11 x 14,5	1/6	13,49
crémiers inox 18.0				
4835687	3	4,5 x 3	1	2,87
4835688	10	5,5 x 5	1	2,84

Code	Ccl	L cm	U.V.	PRIX HT
crémiers/pots 18.10				
4835640	15	5,3 x 6	1	8,64
4835641	35	6,5 x 9	1	11,02
4835642	60	7,8 x 10,5	1	16,83
4835643	100	9 x 12,5	1	22,13
4835644	150	10 x 16,5	1	35,44



Code	Nbr tasses	ø x HT cm	U.V.	PRIX HT
cafetières italiennes pression alu				
3935006	3	15 x 16	1/6	11,93
3935007	6	16,5 x 20	1/6	13,95
3935008	9	19 x 23,5	1/6	21,45
3935009	12	22 x 28	1/6	29,85

Seaux



Code	Ccl	L x HT cm	U.V.	PRIX HT
seau à glace inox 18.10				
4737020		11,5 x 11	12	19,29
glacette inox 18%				
4615209	60	12,5 x 19	1/6	11,40

Code	ø x HT cm	U.V.	PRIX HT
seau à champagne 60 cl			
4835691	18.10	21,3 x 21	1 62,51
seaux à glace anneaux			
4835630	18.0	15 x 14	1 4,19
4835695	18.10	19,8 x 21	24 18,14

Code	ø x HT cm	U.V.	PRIX HT
seau à champagne inox 18.0			
4615057	22 x 23	1	8,70
seau à glace anses 18.0			
4615207	18 x 14	6	3,75



Code	ø x HT cm	U.V.	PRIX HT
seau à champagne Ypsilon			
7534450	13,8 x 16,3	3	6,66



Code	Ccl	ouv. seau cm	U.V.	PRIX HT
support seau à champagne				
4610437	Easy 80	20	1	10,77



Code	Ccl	ø x HT cm	U.V.	PRIX HT
support pied de champagne				
4835690		30 x 59,5	1	113,46



Code	ø cm	U.V.	PRIX HT
vasque inox soigné 18.0			
4615055	40	1/4	43,20



Code	ø cm	U.V.	PRIX HT
vasque inox standard 18.0			
4615260	40	6	20,85

Crustacés



Code	Ep. mm	ø x HT cm	U.V.	PRIX HT
plat crustacés				
4710458	0,6	40	1	16,04
support plateau				
4710454	0,6	25 x 19	1	7,83



Code	L cm	U.V.	PRIX HT
gant anti-coupure gris droitier ou gaucher			
5050380	24	1/6	8,85



Code	L x l cm	U.V.	PRIX HT
ensemble huîtres Titan et Indigo			
5050619	6 x 13,5	1/6	8,47
couteau à huître à garde			
4710453	15	12	1,58



Code	L cm	U.V.	PRIX HT
fourchette huître B.			
4710449	12,5	12	0,44
pince escargot nickelée			
4710448	15,5	12	2,66
fourchette à escargot B.			
4710445	13	12	0,42
pince à crustacés. Casse noix 1er prix (inox 18.0)			
4710450	15,3	12	3,77



Code	L cm	U.V.	PRIX HT
pince crustacés Pro. (inox 18.10)			
4710452	18	12	12,29
curette à crustacés			
4710451	19,8	12	1,02
set 12 piques bigorneaux			
4710446	7,2	6	3,08

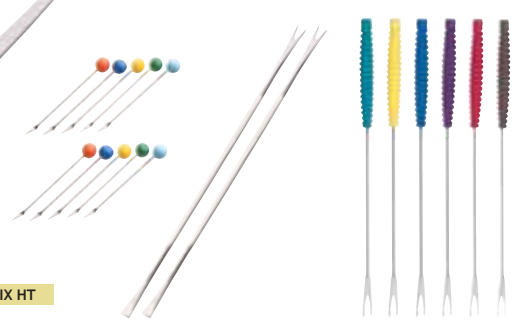

Code	L cm	U.V.	PRIX HT
set 12 tirettes à homard			
4710457	18,5	1	3,77
set 6 fourch. fondue			
5050618	23	1/12	8,18

Couteaux professionnels

Maître Chef : lame acier inoxydable pleine soie trempé, mitre forgée.
Manche Pom, 3 rivets traversants.



Code	Long cm	U.V	PRIX HT
4610359	cuisine 15	1	8,52
4610360	cuisine 18	1	17,02
4610361	éminceur 20	1	17,74
4610362	cuisine 25	1	19,17



Code	Long cm	U.V	PRIX HT
4610356	chef 21	1	23,51
4610357	chef 25	1	26,80
4610358	chef 30	1	34,37



Code	Long cm	U.V	PRIX HT
4610395	filet de sole 17	1	8,55



Code	Long cm	U.V	PRIX HT
4610340	à découper 20	1	11,57



Code	Long cm	U.V	PRIX HT
4610675	fusil aiguiser 25	1	7,38



Code	Long cm	U.V	PRIX HT
4610717	fourchette diapason 17	1	17,60



Code	Long cm	U.V	PRIX HT
4610719	New couperet 4 mm, 450 gr	1	39,38

Pro classique

Couteaux ligne proclassique manche ABS noir avec rivets. Acier trempé lame rivetée transversale, tranchant haute précision.



Code	Long cm	U.V	PRIX HT
4710130	à steak 22	1	2,52
4710131	à desosser 27	1	3,54
4710132	chef 32	1	3,54
4710133	à découper 31	1	3,86
4710134	à pain 32	1	3,86
4710135	fourchette viande 29	1	4,41
4710136	fusil aiguiser 29	1	3,86

Polypro noirs



Code	Long cm/Lame cm	U.V	PRIX HT
couteaux steak 2 rivets traversants			
4735020	Country 26/13,5	12	3,77
4735019	Jumbo 5/12	12	3,46



Code	Long cm	U.V	PRIX HT
couteau pizza			
4735751	bout rond 20,5	12	0,80



Code	Long cm	U.V	PRIX HT
couteaux steak			
4735007	2 rivets Campagnard 22,5	36	0,89
4710260	steak 21	24	0,48
couteau Grillade			
4710263	3 rivets traversants 21,5	12	1,02

Cuisine



Code	Long cm/ép. mm	U.V	PRIX HT
couteaux			
4735016	pain 32/1	12	1,99
4735017	à découper 32/1	6	3,10



Code	Long cm	U.V	PRIX HT
couteau			
4610393	jambon 28	12	8,91



Code	Long cm	U.V	PRIX HT
couteaux			
4735094	office 19	36	1,11
5025987	éplucheur 16	12	1,05
4735022	office rivets 19	12	0,90



Code	Long. cm	U.V	PRIX HT
supports magnétiques mural pour couteaux			
4610424	38	1	7,92
4610425	55	1	9,22



Code	L x l x HT cm	U.V	PRIX HT
affûteuse de couteaux mini Sharp à deux étapes : parfait pour des fils usés			
4610426	9,5 x 5 x 4,5	1	5,55

Steak tradition



Code	Long cm	U.V	PRIX HT
4710931	Orenok 23	12	3,06
4710965	Vogue forgé 22,2	12	3,17
4710937	Cabana 23	12	2,39



Code	Long cm	U.V	PRIX HT
4710321	Océanie Baguette 23	12	2,84
4710239	lutèce Vieux Paris 22,5	12	2,90
4710261	Anser- Harmony 22,3	12	2,90



Code	Long cm	U.V	PRIX HT
4835804	x 15 bout rond 24,2	12	7,73
4835795	Pistol 23,3	12	8,69



Code	Long cm	U.V	PRIX HT
4710824	Esméralda 23	12	2,43
4735013	Virgule brillant 23	12	5,10
4735008	Laguiole acier 21	6	3,64



Code	Long cm	U.V	PRIX HT
4710274	Laguiole imitation bois 23	12	2,28
4735002	Laguiole imitation inox 23	12	2,09



Code	Long cm	U.V	PRIX HT
4735021	Triomphe 23,6	12	1,91
4710264	Chuletero 22,4	12	1,95
4710094	Olga 20,9	12	1,56



Code	Long cm	U.V	PRIX HT
4735018	resto cranté 22,6	12	1,20
4710839	Félix 22	12	2,45
4835905	Diva 22,9	12	2,38

Culter



culter
THE MASTER OF KNIVES



Code	Long cm	U.V	PRIX HT
inox ASI 420 et bois de noyer			
4835730	steak K2 22,5	6	8,18
4835731	steak ALPS 28,8	6	7,20
K6 satiné inox ASI 420 inox 13%			
4835729	steak K6 22	12	3,96

Louchebem

Affûtable, lame trempée.



Code	Long cm/Lame cm	U.V	PRIX HT
4710410	23,7 - lame 13	12	7,17

Affûtables 18.10

Manches ergonomiques, épaisseur moyenne lame 1,8 mm.



Code	Long cm/Lame cm	U.V	PRIX HT
inox ASI 420			
4613202	Paring knife 21 - lame 10	1/6	9,09
4613201	Chef Vendita 23 - lame 12	1/6	8,18
4613200	Pro Manica 22,3 - lame 12	1/6	6,41

Lames inversées



Code	Long cm	U.V	PRIX HT
4835950	«Star» 23,5	12	5,16



Code	Long cm	U.V	PRIX HT
4710140	Rapace 23	12	3,87



Code	Long cm	U.V	PRIX HT
4710988	Ipanéma 24	12	3,93

Bois



Code	Long cm/Lame cm	U.V	PRIX HT
4710242	bois 20,5/10,5	12	0,92
4735009	grillade 22,5/10	12	2,45
5025982	office manche bois 19/9	36	1,52

Ronds de serviette



Code	L x HT cm	U.V	PRIX HT
4710141	Arabesque 9	4	2,22



Code	Long cm/ép. mm	U.V	PRIX HT
4710142	Symphonie 14/2,5	1	2,58



Code	Long cm	U.V	PRIX HT
4710974	Drakkar coudée 10	12	0,75
4710976	dégustation roulée 10	12	1,19

Cuillers



Code	Long cm/ép. mm	U.V	PRIX HT
4735023	boîte 12 Vésuve 11,3/1,1	1	1,96
4710089	Olga 11,1/1,2	12	0,23



Code	Long cm/ép. mm	U.V	PRIX HT
4835210	roulée Fjord 10/1	12	0,28
4710471	mélangeur/touillette 11	12	0,29



Code	Long cm	U.V	PRIX HT
4710806	Esméralda crochet 11	12	0,68
4710277	Atoll crochet 9	12	0,68
4710807	Esméralda 11	12	0,68



Code	Long cm	U.V	PRIX HT
4710468	pelle à glace 10	12	0,32
4710469	pelle à glace 15	12	0,99

Crochets

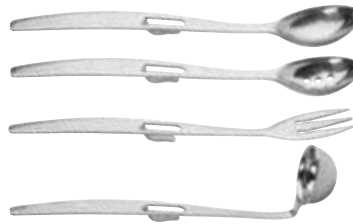

Code	L x HT cm	U.V	PRIX HT
5050875	cuillère bocal 18,5	36	3,38
5050876	cuillère percée 18,5	36	3,38
5050877	fourchette bocal 18,5	36	3,38
5050878	louchette olives 18,5	36	3,38

Glaçon



Code	Long. cm	U.V	PRIX HT
4710472	Drakkar 20	12	1,31

Cuillers cocktail



Code	Long cm/ép. mm	U.V	PRIX HT
4710090	soda Olga 17,7	12	0,47
4710978	soda Drakkar 20	12	1,17
4710126	Sangria 27/2,5	12	1,16
4710127	Mazagran 20,5/1,5	12	0,56



Code	Long cm	U.V	PRIX HT
4710470	paille inox 19,5	12	1,34
4710979	Drakkar coudée 20	12	1,17

Spécifiques



Code	Long cm	U.V	PRIX HT
4710201	fourchette mise en bouche 12	12	0,68
4710449	fourchette hûtre B. 12,5	12	0,44
4710445	fourchette escargot 13	12	0,42
5050618	set 6 fourchettes fondue 23	1/12	8,18
4710811	couteau beurre 14	12	1,44
4710042	Tapas 14	12	1,04

Resto 2 mm

Finition brillant.



Code	Long cm	U.V	PRIX HT
4735110	fourchette table 20	12	0,48
4735111	cuiller table 20,3	12	0,48
4735112	cuiller café 13,2	12	0,25
4735113	cout table monobloc 22	12	1,01
4735018	couteau de table cranté 22,6	12	1,20

Valmy 1,6 mm

Finition standard.



Code	Long cm	U.V	PRIX HT
4710280	fourchette table 20	12	0,44
4710281	cuillère table 20,3	12	0,44
4710283	cuillère café 13,3	12	0,20
4710282	couteau table 22,2	12	0,71
4710248	couteau dessert 20,3	12	0,71
4710249	fourchette dessert 17,2	12	0,41
4710250	cuillère dessert 17,2	12	0,41
4710251	fourchette poisson 16,8	12	0,44
4710252	couteau poisson 18,6	12	0,44

Eco 1,6 mm

Finition standard.



Code	Long cm	U.V	PRIX HT
4835980	fourchette table 20	12	0,31
4835981	cuiller table 20	12	0,31
4835983	couteau 22	12	0,42
4835982	cuiller café 13,3	12	0,14
4835984	fourchette dessert 17	12	0,26
4835985	cuiller dessert 17	12	0,26

Alida 2 mm

Finition miroir.



Code	Long cm	U.V	PRIX HT
4835970	fourchette table 20,8	12	0,72
4835971	cuiller table 20,3	12	0,72
4835973	cuiller café 14	12	0,49
4835972	couteau table 22,5	12	1,93

Contour 2 mm

Finition brillant.



Code	Long cm	U.V	PRIX HT
4710220	fourchette table 21	12	1,01
4710221	cuiller table 20,7	12	1,01
4710222	cuiller café 14,2	12	0,53
4710223	couteau table monobloc 22,5	12	2,27
4710225	fourchette dessert 18	12	0,96
4710226	cuiller dessert 18	12	0,96
4710224	cout dessert monobloc 20	12	2,27
4710216	fourch poisson 18	12	1,32
4710217	couteau poisson 20,5	12	1,32

Olga 1,8 mm

Finition brillant.



Code	Long cm	U.V	PRIX HT
4710092	fourchette table 19,5	12	0,53
4710093	cuiller table 19,3	12	0,53
4710091	cuiller café 12,8	12	0,30
4710088	couteau table monobloc 21	12	1,07
4710090	cuiller soda mazagran 17,7	12	0,47
4710089	cuiller moka 11,3	12	0,23
4710094	couteau steak 20,9	12	1,56
4710102	cuiller dessert Frida 16,8	12	1,20

Vieux paris 2,5 mm

Sans virgule, finition satinée.



Code	Long cm	U.V	PRIX HT
4710385	fourchette table 20,7	12	1,34
4710386	cuiller table 21	12	1,34
4710387	cuiller café 13,8	12	0,90
4710388	cout. table monobloc 23,3	12	2,34
4710239	cout. steak Lutèce 22,5	12	2,90
4710355	couteau table orfèvre 24,3	12	11,12
4710357	cout. dessert orfèvre 20,5	12	11,12
4710389	cout. dessert monobloc 20,5	12	2,34
4710390	fourchette dessert 17,7	12	1,38
4710391	cuiller dessert 17,4	12	1,38
4710394	cuiller moka 11,4	12	1,37

Vieux paris 2 mm

Sans virgule, finition standard.



Code	Long cm	U.V	PRIX HT
4710491	fourchette table 19,5	12	1,05
4710492	cuiller table 19,5	12	1,05
4710493	cuiller café 14	12	0,71
4710495	cout. table monobloc 23,3	12	2,34
4710239	cout. steak Lutèce 22,5	12	2,90
4710497	fourchette dessert 17,5	12	0,99
4710498	cuiller dessert 17,5	12	0,99
4710499	fourchette poisson 17,3	12	1,34
4710500	couteau poisson 19,8	12	1,34
4710394	cuiller moka 11,4	12	1,37

Vieux Paris 3 mm

Finition soignée satinée, avec virgule 18.0



Code	Long cm	U.V	PRIX HT
4710230	fourchette table 21	12	2,18
4710231	cuiller table 21,3	12	2,18
4710232	cuiller café 14,6	12	1,41
4710388	cout. table monobloc 23,3	12	2,34
4710389	couteau dessert 20,5	12	2,34
4710237	fourchette poisson 18	12	2,34
4710238	couteau poisson 20,7	12	2,34
4710235	fourchette dessert 18	12	2,34
4710236	cuiller dessert 18,5	12	2,34
4710394	cuillère moka 11,4	12	1,37
4710239	couteau steak microdenté 22,5	12	2,90
4710355	cout. table orfèvre 18/10 (sans virgule) 24,3	12	11,12
4710357	cout. dessert orfèvre 18/10 (sans virgule) 20,5	12	11,12

Vieux Paris 3 mm

Finition soignée miroir, avec virgule 18.0



Code	Long cm	U.V	PRIX HT
4735240	fourchette table 21	12	2,08
4735241	cuiller table 21,2	12	2,08
4735242	cuiller café 14,5	12	1,19
4735243	couteau table monobloc 24	12	3,30
4735248	couteau dessert 21,5	12	3,10
4735253	fourchette dessert 18	12	1,98
4735254	cuiller dessert 18,5	12	1,98

Océan 1,8 mm

Finition standard brillant.



Code	Long cm	U.V	PRIX HT
4710001	fourchette table 20,5	12	0,98
4710002	cuiller table 20	12	0,98
4710003	cuiller café 13,5	12	0,54
4710004	couteau table 22	12	1,68

Drakkar 2 mm

Finition miroir.



Code	Long cm	U.V	PRIX HT
4710970	fourchette table 20,1	12	1,14
4710971	cuiller table 19,7	12	1,14
4710972	cuiller café 13,6	12	0,78
4710973	couteau table monobloc 20,8	12	2,19
4710980	cuiller moka 11,7	12	0,89
4710978	cuiller soda mazagran 22,5	12	1,17
4710979	cuiller coudée mazagran 19,2	12	1,17
4710968	fourchette dessert 16,2	12	1,14
4710969	couteau dessert 18,2	12	2,46
4710977	cuiller dessert 16,1	12	1,14

Carlton 3 mm

Forgé miroir 18.0.



NEW

Code	Long cm	U.V	PRIX HT
4735530	fourchette table 19,6	12	2,07
4735531	cuiller table 19,6	12	2,07
4735532	cuiller café 14	12	1,43
4735533	couteau table 21	12	2,55
4735534	couteau steak monobloc 21,5	12	2,55

Amsterdam 2,5 mm

Finition satinée 18.0.



NEW



Code	Long cm	U.V	PRIX HT
4735541	fourchette table 19	12	1,16
4735542	cuiller table 19	12	1,16
4735543	cuiller café 13,5	12	1,01
4735544	couteau table 21,2	12	2,37

Tendance 4 mm

Finition miroir 18.10.



Code	Long cm	U.V	PRIX HT
4735095	fourchette table 20,5	12	5,59
4735096	cuiller table 20	12	5,59
4735097	cuiller café 14,2	12	3,49
4735098	couteau table monobloc 23,2	12	7,42
4735099	fourchette dessert 18,5	12	5,36
4735100	cuiller dessert 18,5	12	5,36
4735103	couteau poisson 20,7	12	5,43
4735101	couteau dessert monobloc 21	12	6,95
4735104	cuiller moka 10,9	12	3,42

Moderno 2,5 mm

Inox 18.10, finition miroir.



Code	Long cm	U.V	PRIX HT
4735410	fourchette table 22	12	2,55
4735411	cuiller table 19,8	12	2,55
4735412	cuiller café 13,3	12	1,47
4735413	couteau table monobloc 22,5	12	3,34
4735414	couteau dessert monobloc 21,2	12	3,16
4735415	fourchette dessert 18,3	12	2,40
4735416	cuiller dessert 18,8	12	2,40
4735417	fourchette poisson 18	12	2,55
4735418	couteau poisson 20,6	12	2,55
4735419	cuiller moka 10,9	12	1,40

Bagquette 2,5 mm

Finition miroir 18.0.



Code	Long cm	U.V	PRIX HT
4735050	fourchette table 21	12	1,68
4735051	cuiller table 21	12	1,68
4735052	cuiller café 14	12	0,94
4735053	couteau table 23,5	12	2,34
4735055	fourchette dessert 18,5	12	1,61
4735056	cuiller dessert 18	12	1,61

Havane 3 mm

Inox 18.0, finition miroir.



Code	Long cm	U.V	PRIX HT
4735451	fourchette table 20,7	12	1,88
4735452	cuiller table 20,5	12	1,88
4735453	cuiller café 13,5	12	0,87
4735454	couteau table monobloc 23,5	12	2,76
4735455	fourchette dessert 17,7	12	1,77
4735456	cuiller dessert 17,7	12	1,77
4735457	couteau dessert 20,5	12	2,62

Orénok 3 mm

Finition miroir, inox 18.10.



Code	Long cm	U.V	PRIX HT
4710921	fourchette table 21,3	12	2,49
4710922	cuiller table 21,1	12	2,49
4710923	cuiller café 14	12	1,26
4710924	cout. table monobloc 23	12	2,55
4710925	cout. dessert monobloc 20,6	12	2,55
4710931	couteau steak 22,8	12	3,06
4710926	fourchette dessert 19,2	12	2,31
4710927	cuiller dessert 19	12	2,31
4710928	fourchette poisson 19,7	12	2,48
4710929	couteau poisson 21,5	12	2,48
4710930	cuiller moka 10,9	12	1,10

Esmeralda 2,5 mm

Finition poli-glacé inox 18.0. Le manche courbé, stylé et moderne.



Code	Long cm	U.V	PRIX HT
4710820	fourchette table 20,6	12	1,56
4710821	cuiller table 20,4	12	1,56
4710822	cuiller café 14,5	12	0,92
4710823	couteau table 23	12	2,27
4710824	couteau steak monobloc (photo) 23	12	2,43
4710825	fourchette dessert 19	12	1,53
4710826	cuiller dessert 19	12	1,53
4710827	couteau dessert monobloc 20,5	12	2,27
4710807	cuiller moka mise en bouche 11	12	0,68
4710829	fourchette poisson 19,2	12	1,53
4710830	couteau poisson 21	12	1,53

Armand 5 mm

Forgé miroir 18.10.



Code	Long cm	U.V	PRIX HT
4710850	fourchette table 21	12	4,23
4710851	cuiller table 21,2	12	4,23
4710852	cuiller café 13,7	12	2,51
4710853	couteau table 22	12	4,14

Mia 3mm

Finition miroir, inox 18.0.



Code	Long cm	U.V	PRIX HT
4710860	fourchette table 21,3	12	1,26
4710861	cuiller table 21,1	12	1,26
4710862	cuiller café 14	12	0,77
4710924	cout. table Orénok 23	12	2,55
4710865	fourchette dessert 19,2	12	1,22
4710864	cuiller dessert 19	12	1,22
4710925	cout. dessert Orénok 20,6	12	2,55
4710867	cuiller moka 10,8	12	0,69

Cabana 3 mm

Finition miroir inox 18.0.



Code	Long cm	U.V	PRIX HT
4710932	fourchette table 20,4	12	1,47
4710933	cuiller table 20,5	12	1,47
4710934	cuiller café 14,2	12	0,86
4710935	couteau table 23	12	1,86
4710936	couteau dessert 20,5	12	1,86
4710938	fourchette dessert 18	12	1,47
4710939	cuiller dessert 18,2	12	1,47
4710937	couteau steak 23	12	2,39

Online 3,3 mm

Inox 18.10, finition miroir.



Code	Long cm	U.V	PRIX HT
4835960	fourchette de table 20,5	12	2,24
4835961	cuillère de table 20,5	12	2,24
4835962	cuillère café 14,7	12	1,30
4835963	couteau de table 22,9	12	2,58
4835964	fourchette dessert 18,5	12	2,19
4835965	cuillère dessert 19	12	2,19
4835966	couteau dessert 20	12	2,43
4835967	fourchette poisson 19,5	12	2,16
4835968	couteau poisson 21,5	12	2,16

Ipanéma forgé

Forgé inox 18.10, 5 mm avec le célèbre couteau lame inversée.



Code	Long cm	U.V	PRIX HT
4710981	fourchette table 20,5	12	4,49
4710982	cuiller table 19,8	12	4,49
4710983	cuiller café 13,6	12	2,55
4710984	cout. table monobloc 24	12	4,49
4710987	cout. dessert monobloc 21,2	12	4,47
4710985	fourchette dessert 17,6	12	4,49
4710986	cuiller dessert 17,4	12	4,49
4710990	fourchette poisson 18,2	12	4,49
4710991	couteau poisson 19,7	12	4,49
4710989	cuiller moka 11	12	2,49
4710988	couteau steak 24	12	3,93

Harmony 3 mm

Finition miroir inox 18.10



Code	Long cm	U.V	PRIX HT
4710683	fourchette table 21	12	3,03
4710684	cuillère table 21	12	3,03
4710685	cuillère café 14	12	1,88
4710686	couteau table monobloc 23,5	12	2,96
4710261	couteau steak 22,3	12	2,90
4710691	fourchette dessert 18,5	12	3,03
4710692	cuillère dessert 18,5	12	3,03
4710687	couteau dessert monobloc 20,3	12	2,96

Q5 4 mm

Brillant finition miroir 18.10



Code	Long cm	U.V	PRIX HT
4735125	fourchette table 21,1	12	2,64
4735126	cuiller table 21	12	2,64
4735127	cuiller café 14	12	1,53
4735128	couteau table monobloc 21	12	2,79
4735131	fourchette dessert 19,4	12	2,11
4735132	cuiller dessert 19,2	12	2,11
4735133	couteau dessert monobloc 20,5	12	2,16
4735134	cuiller moka 11,5	12	1,19
4735137	fourchette poisson 19,9	12	2,28
4735138	couteau poisson 20,8	12	2,28

Vogue forgé

Forgé finition miroir 8 mm inox 18.10.



Code	Long cm	U.V	PRIX HT
4710960	fourchette table 20,8	12	4,70
4710961	cuiller table 20,8	12	4,70
4710962	cuiller café 14,2	12	3,93
4710963	couteau monobloc 22,1	12	4,79
4710965	couteau steak 22,2	12	3,17
4710966	fourchette dessert 19,2	12	4,41
4710967	cuiller dessert 18,5	12	4,41
4710964	couteau dessert 20,2	12	4,79
4710958	fourchette poisson 19,5	12	4,80
4710959	couteau poisson 20	12	4,80
4710957	cuiller moka 11,4	12	3,35

Tam tam

Acier 18.0, épaisseur 3 mm finition martelée



Code	Long cm	U.V	PRIX HT
4711810	fourchette table 21	12	1,53
4711811	cuiller table 21	12	1,53
4711812	cuiller café 14	12	0,92
4711813	couteau table 23	12	1,97
4711814	couteau steak 22	12	2,49
4711815	fourchette dessert 18	12	1,53
4711816	cuiller dessert 18	12	1,53
4711817	couteau dessert 20,5	12	1,97
4711819	fourchette poisson 20	12	1,53
4711820	couteau poisson 20	12	1,53
4711821	cuiller moka 12	12	0,85

Personnalisation laser

Nous avons la possibilité de faire un marquage au laser. Dimension maximum du point de motif 15 x 20 mm. Prix regroupant les frais de logo et les frais de calage à partir d'un fichier informatique fourni reprenant le point de motif à réaliser à l'échelle 3. Prix nets HT indicatifs, nous consulter.

Marquage minimum par 300 pièces
Frais de création de logo inclus.

0,40 € net HT



Granada 2,5 mm

Finition miroir, 18.0.



Code	Long cm	U.V	PRIX HT
4710940	fourchette table 20,5	12	1,14
4710941	cuiller de table 20,5	12	1,14
4710942	cuiller café 13,5	12	0,69
4710943	couteau table monobloc 22,5	12	1,63
4710944	couteau dessert monobloc 20	12	1,46
4710945	fourchette dessert 18,5	12	1,09
4710946	cuiller dessert 18,5	12	1,09
4710947	fourchette poisson 20	12	1,09
4710948	couteau poisson 20	12	1,09
4710321	couteau steak Océanie 23	12	2,84

Symphony 2,5 mm

Finition miroir, 18.10.



Code	Long cm	U.V	PRIX HT
4710142	rond de serviette 14	12	2,58
4710670	fourchette table 21	12	1,65
4710671	cuiller table 21,1	12	1,65
4710672	cuiller café 14,2	12	1,02
4710673	couteau table monobloc 23,5	12	2,55
4710674	couteau dessert monobloc 20,3	12	2,55
4710675	fourchette dessert 18,3	12	1,61
4710676	cuiller dessert 18,5	12	1,61
4710677	fourchette poisson 18,5	12	1,71
4710678	couteau poisson 20,5	12	1,71
4710261	couteau steak Harmony 22,3	12	2,90
4710679	cuiller moka 11	12	1,07

Océanie 3 mm

Finition miroir, 18.10.



Code	Long cm	U.V	PRIX HT
4710310	fourchette table 20,5	12	2,72
4710311	cuiller table 20,5	12	2,72
4710312	cuiller café 13,7	12	1,67
4710313	couteau table monobloc 23,7	12	2,78
4710315	couteau dessert monobloc 20,5	12	2,78
4710323	couteau table orfèvre E. 25	12	7,61
4710333	cout. dessert orfèvre E. 22,2	12	7,49
4710317	fourchette dessert 18,5	12	2,63
4710318	cuiller dessert 18,5	12	2,63
4710319	fourchette poisson 18	12	2,63
4710320	couteau poisson 21,4	12	2,63
4710314	cuiller moka 10,4	12	1,53
4710322	cuiller soda mazagran 19,7	12	2,79
4710321	couteau à steak Océanie 23	12	2,84

Félix 3 mm

Finition miroir 18.0.



Code	Long cm	U.V	PRIX HT
4710835	fourchette table 20,2	12	1,55
4710836	cuiller table 20,4	12	1,55
4710837	cuiller café 14	12	0,87
4710838	couteau table 22,5	12	2,18
4710839	couteau steak 22	12	2,45
4710833	fourchette dessert 17,5	12	1,55
4710834	cuiller dessert 17,7	12	1,55
4710843	couteau dessert 20,7	12	2,18
4710831	fourchette poisson 13	12	1,55
4710832	couteau poisson 14	12	1,55

Salsa 2,5 mm

Finition poli-brillant inox 18.0.



Code	Long cm	U.V	PRIX HT
4835850	fourchette table 20,4	12	1,76
4835851	cuiller table 20,2	12	1,76
4835852	cuiller café 14	12	1,02
4835853	couteau table 22	12	3,06

Contour 3 mm

Finition poli-miroir inox 18.10.



Code	Long cm	U.V	PRIX HT
4835220	fourchette table 20,7	12	4,60
4835221	cuiller table 20,9	12	4,60
4835222	cuiller café 14,3	12	2,81
4835223	couteau table monobloc 24,4	12	7,48
4835224	couteau table orfèvre 24,4	12	14,50
4835225	couteau dessert monobloc 21,5	12	7,20
4835226	couteau dessert orfèvre 21,2	12	13,79
4835227	fourchette dessert 18,3	12	4,12
4835228	cuiller dessert 18,3	12	4,12
4835229	fourchette poisson 18,1	12	9,11
4835230	couteau poisson 19,8	12	9,11
4835231	cuiller moka 11,6	12	3,97

Ingres 2,5 mm

Finition poli-brillant inox 18.0.



Code	Long cm	U.V	PRIX HT
4835250	fourchette table 20,9	12	2,03
4835251	cuiller table 21	12	2,03
4835252	cuiller café 14,4	12	1,06
4835253	couteau table 23,5	12	3,40
4835254	fourchette dessert 18,4	12	1,87
4835255	cuiller dessert 18,4	12	1,87
4835256	couteau dessert 21,1	12	3,33
4835257	fourchette poisson 18,1	12	2,07
4835258	couteau poisson 19,4	12	2,24
4835259	cuiller moka 11,8	12	1,03

Verona 2,2 mm

eternum®

Finition poli-vibrateur inox 18.0.



Code	Long cm	U.V	PRIX HT
4835860	fourchette table 19,7	12	0,63
4835861	cuillère table 18,9	12	0,63
4835862	cuillère café 13,3	12	0,32
4835863	couteau table 21,2	12	1,40
4835864	fourchette dessert 17,3	12	0,54
4835865	cuillère dessert 19,5	12	0,54
4835866	couteau dessert 19,5	12	1,11
4835867	cuillère moka 10,8	12	0,29

Fjord 2,8 mm

Finition poli-brillant inox 18.0.

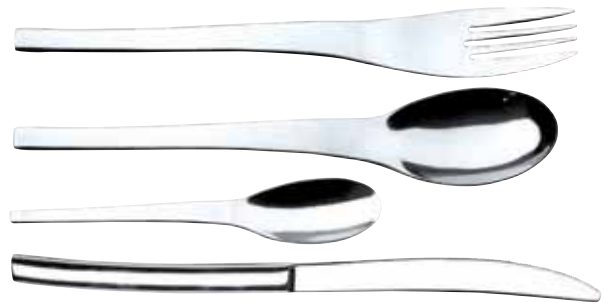

Code	Long cm	U.V	PRIX HT
4835200	fourchette table 21,1	12	1,51
4835201	cuiller table 20,9	12	1,51
4835202	cuiller café 13,8	12	0,79
4835203	couteau table 23,5	12	2,58
4835204	fourchette dessert 18,6	12	1,29
4835205	cuiller dessert 18,5	12	1,29
4835206	couteau dessert 20,8	12	2,33
4835207	couteau poisson 21,1	12	1,37
4835210	cuiller moka roulée 10	12	0,28
4835211	cuiller cocktail 19,7	12	1,37

Diva 2 mm

Finition poli-brillant inox 18.0.



Code	Long cm	U.V	PRIX HT
4835901	fourchette table 20,7	12	1,22
4835902	cuillère table 20,5	12	1,22
4835904	cuillère moka 11	12	0,69
4835903	cuillère café 14,9	12	0,78
4835905	couteau steak 22,9	12	2,38

Ascot

Finition poli-miroir inox 18.10 épaisseur 3 mm.



Code	Long cm	U.V	PRIX HT
4835310	fourchette table 20,7	12	3,85
4835311	cuiller table 20,7	12	3,85
4835312	cuiller café 14,6	12	2,01
4835314	couteau table monobloc 23,1	12	5,99
4835316	fourchette dessert 18,3	12	3,63
4835317	cuiller dessert 18,4	12	3,63
4835318	couteau dessert monobloc 20,8	12	5,55
4835320	cuiller moka 11,5	12	1,94
4835321	fourchette poisson 17,8	12	4,50
4835322	couteau poisson 19,7	12	5,99
4835324	couteau steak 23,6	12	6,17

X-LO

Finition poli-miroir inox 18.10 épaisseur 3,5 mm.



Code	Long cm	U.V	PRIX HT
4835500	fourchette table 22	12	3,66
4835501	cuiller table 22	12	3,66
4835502	cuiller café 14,4	12	1,93
4835503	cuiller moka 11	12	1,64
4835504	couteau table monobloc 24,4	12	3,74
4835505	fourchette poisson 18,3	12	3,17
4835506	couteau poisson 20,8	12	3,17
4835508	fourchette dessert 19,3	12	3,14
4835507	cuiller dessert 19,3	12	3,13
4835509	couteau dessert monobloc 21,9	12	3,38
4835510	couteau steak 24,4	12	3,94

Anser 3 mm

Finition poli-miroir orfèvre inox 18.10.



Code	Long cm	U.V	PRIX HT
4710650	fourchette table 20,8	12	2,49
4710651	cuiller table 20,7	12	2,49
4710652	cuiller café 14,3	12	1,41
4710654	couteau table mono (photo) 23,6	12	3,63
4710655	couteau table orfèvre 23,7	12	9,56
4710656	couteau dessert monobloc 21,3	12	3,45
4710657	couteau dessert orfèvre 21,5	12	9,48
4710658	fourchette dessert 18,3	12	2,31
4710659	cuiller dessert 18,3	12	2,31
4710660	fourchette poisson 17,3	12	2,31
4710661	couteau poisson 19,6	12	2,31
4710662	cuiller moka 11,8	12	1,13
4710663	fourchette huître 13,6	12	2,19
4710261	couteau steak harmony 22,3	12	2,90

Mahé

eternum

Finition orfèvre 18.10, épaisseur 5 mm.



Code	Long cm	U.V	PRIX HT
4835182	fourchette table 21,4	12	5,47
4835183	cuiller table 21,4	12	5,47
4835184	cuiller café 14	12	2,51
4835187	couteau table lame inversée 23,5	12	6,33

Néva

Inox 18.10. Epaisseur 2,5 mm.



Code	Long cm	U.V	PRIX HT
4835550	fourchette table 21,4	12	3,26
4835551	cuiller table 21,4	12	3,26
4835552	cuiller café 14	12	1,85
4835553	couteau table 23,5	12	3,47
4835554	fourchette dessert 18,8	12	2,91
4835555	cuiller dessert 18,8	12	2,91
4835556	couteau dessert 20,8	12	3,30
4835557	fourchette poisson 18,8	12	3,14
4835558	couteau poisson 21,5	12	3,14
4835559	cuiller moka 10,1	12	1,68

Baguette 3,5 mm

Finition miroir Orfèvre inox 18.10.



Code	Long cm	U.V	PRIX HT
4710327	fourchette table 20,8	12	3,27
4710328	cuiller table 20,5	12	3,27
4710329	cuiller café 13,7	12	1,50
4710313	couteau table monobloc O. B. 23,7	12	2,78
4710321	couteau steak O. B. 23	12	2,84
4710315	couteau dessert monobloc O. B. 20,5	12	2,78
4710323	couteau table orfèvre E. 25	12	7,61
4710333	couteau dessert orfèvre E. 22,2	12	7,49
4710334	fourchette dessert 18,4	12	3,09
4710335	cuiller dessert 18,7	12	3,09
4710336	fourchette poisson 18,1	12	3,09
4710337	couteau poisson 20	12	3,27
4710326	cuiller moka 11,1	12	1,37

Pétale

Finition poli-miroir forgé 5,5 mm, inox 18.10.



Code	Long cm	U.V	PRIX HT
4835880	fourchette table 21,5	12	9,87
4835881	cuillère table 21,5	12	9,87
4835882	cuillère café 14,5	12	5,31
4835883	couteau table mono 24	12	8,15
4835884	fourchette dessert 19	12	7,89
4835885	cuillère dessert 19	12	7,89
4835886	couteau dessert 21,5	12	7,65
4835887	fourchette poisson 19	12	8,45
4835888	couteau poisson 21	12	8,45

X15

Finition poli-miroir forgé 10 mm, inox 18.10.



Code	Long cm	U.V	PRIX HT
4835801	fourchette table 21,8	12	10,62
4835802	cuiller table 21,5	12	10,62
4835803	cuiller café 14,3	12	6,06
4835804	couteau table / steak 24,2	12	7,73
4835805	fourchette dessert 19,3	12	8,75
4835806	cuillère dessert 19,1	12	8,75
4835807	couteau dessert monobloc 21,6	12	6,50
4835812	cuillère moka 11	12	4,58

Utah 3 mm

Inox 18.10.



Code	Long cm	U.V	PRIX HT
7546020	fourchette de table 21	12/48	2,92
7546021	cuiller de table 21	12/48	2,92
7546028	cuiller à café 14	12/48	1,25
7546029	cuiller à moka 11,6	12/48	0,90
7546023	couteau de table 24	12/48	3,48
7546024	fourchette à dessert 18,5	12/48	2,08
7546025	cuiller à dessert 18,5	12/48	2,08
7546026	couteau dessert 21,2	12/48	2,92
7546027	cuiller à soupe 17,7	12/48	2,08
7546030	fourchette à poisson 18,5	12/48	2,08
7546031	couteau à poisson 20,2	12/48	2,36

Royal Baguette 4 mm

Acier inoxydable 18.10.



Code	Long cm	U.V	PRIX HT
4737200	fourchette table 21,5	12	6,22
4737201	cuillère table 21,4	12	6,22
4737202	cuillère café 14,3	12	4,03
4737204	couteau table monocoque 25,5	12	12,49
4737205	fourchette dessert 18,9	12	5,94
4737206	cuillère dessert 18,8	12	5,94
4737208	couteau dessert monocoque 22,6	12	11,84
4737209	fourchette poisson 18,3	12	6,22
4737210	couteau poisson 21,5	12	6,22
4737211	cuillère moka 11,2	12	4,51

Lazzo 4 mm

Acier inoxydable 18.10.



Code	Long cm	U.V	PRIX HT
7546150	fourchette de table 21	36	3,58
7546151	cuillère de table 21	36	3,58
7546152	cuiller à café 14	36	1,77
7546153	couteau table monobloc 24,2	36	3,82
7546154	fourchette dessert 18,5	36	2,83
7546155	cuillère dessert 18,5	36	2,83

Bora 2,8 mm

Inox 18.0.



Code	Long cm	U.V	PRIX HT
7546120	fourchette table 20,5	12/48	1,74
7546121	cuillere table 20,5	12/48	1,74
7546122	couteau de table 23,5	12/48	2,61
7546123	cuillere café 13,7	12/48	1,21
7546124	couteau dessert 20,7	12/48	2,34
7546127	fourchette poisson 18	12/48	1,47
7546128	couteau poisson 20	12/48	1,47

Cuisson



Code	L x l x HT cm	U.V.	PRIX HT
friteuse PRO cuve inox 4 litres			EC : 0,50
4614036	30,5 x 27 x 38	1	191,13



Code	L x l x HT cm	U.V.	PRIX HT
convoyeur de toasts DCT2			EC : 2,00
4612005	37 x 64 x 40	1	813,59

Très appréciée pour la restauration rapide : snack, fast-food, associations et brasseries. Cuve inox amovible d'une capacité utile de 4 litres (1,2 kg de frites). Poignée de transport, entièrement démontable pour un nettoyage aisé, corps et couvercle tout inox finition PRO. Température réglable jusqu'à 190°C. Thermostat de sécurité anti-surchauffe ré-enclenchable.

Utilisez les deux résistances pour griller ou seulement la résistance supérieure pour les baguettes et petits pains. Possibilité d'économiser jusqu'à 20 % d'énergie. Arrêt de sécurité et parois froides au toucher.



Code	L x l x HT cm	U.V.	PRIX HT
four salamandre			EC : 2,00
4612022	69 x 35 x 28	1	398,37

Poids : 13 kg, 2000 w. Température réglable de 50 à 250°C. Espace de cuisson 46 x 25 cm, 3 positions de grill permettent de varier la hauteur de cuisson. Nettoyage facile : bac à graisse amovible.



Code	L x l x HT cm	U.V.	PRIX HT
grill panini			EC : 2,00
4612020	51 x 45 x 21	1	398,37

Poids : 20 kg, 2200 w. Température réglable de 50 à 300°C. Espace de cuisson 34 x 23 cm. Plaque en fonte. Livré avec une brosse de nettoyage. Pièces remplaçables, fiche 13A. Rainures en haut, lisse en bas. Indicateur de chauffage.



Code	L x l x HT cm	U.V.	PRIX HT
plaque à snacker inox			EC : 1,00
4612024	55 x 45 x 25	1	447,83

Poids 10 kg, 2400 w. Température réglable de 50 à 300°C. Plaque en inox. Surface de cuisson 52 x 33 cm. Polyvalent, il permet de cuire des oeufs jusqu'au steaks ! La plaque à snacker en inox garantit une chaleur uniforme sur tout l'espace de cuisson. Le contrôle thermostatique donne une large plage de température de 50 à 300°C.



Code	Poids kg	L x l x HT cm	U.V.	PRIX HT
plaques à cuisson.				
induction double 1300 + 1800 w				EC : 0,50
4614001	7	60 x 38 x 6,7	1	242,13
induction simple 1800 w				EC : 0,30
4614002	2,6	38 x 30 x 5,8	1	101,88

Design épuré haut de gamme finition verre. 230v, Sélecteur touches tactiles sur vitre avec écran LCD. 10 niveaux de puissance/timer 180 minutes, température réglable de 60 à 240°C.



Code	Poids kg	L x l x HT cm	U.V.	PRIX HT
four PRO turbo quartz 38 litres				EC : 2,00
4614005	22	55,5 x 55 x 35,5	1	666,53

Fourni avec lèchefrites, grille et tournebroche. Fonction chaleur tournante et four à pâtisserie. Intérieur inox. Fonction Turbo Quartz® en associant la ventilation, les résistances quartz et la résistance de sole, fonction four à snacker. Puissance 2500 w.



Code	Poids kg	L x l x HT cm	U.V.	PRIX HT
plancha électrique PRO				EC : 2,00
4614006	18,5	60 x 43 x 28	1	505,13

Fourni avec spatule, livre de recettes, poignée porte accessoires. Construction robuste tout inox et plaque de cuisson avec revêtement émail ultra-résistant. Entretien facile : écoulement des graisses et des jus vers le trou d'évacuation à l'avant de la plaque (tiroir amovible). Thermostat 0-320°C, voyants de mise sous tension.

Cuisine



NEW

Code	Long cm	U.V.	PRIX HT
machine sous-vide HOME			EC : 0,16
4610824	35 x 15 x 8,5	1	98,12
Puissance 240 v, 110 w, poids : 1,4 kg. L'emballage sous vide supprime l'oxygène des denrées alimentaires afin de les conserver pour éviter l'oxydation.			
lot de 2 bobines pour la machine HOME			EC : 0,16
Sacs gauffrés uniquement.			
4610825	1 bobine 28 cm x 5 m & 1 bobine de 22 cm x 5 m	1	13,45



Code	Long cm	U.V.	PRIX HT
robot pâtissier et multifonctions coloris silver			EC : 1,00
4614010	27,5 x 39 x 36,5	1	458,87
Puissance 1000 w, 220-240 v, poids : 7,5 kg. Corps en fonte d'aluminium, 6 vitesses + pulse, bol inox 4,8 L munis d'un couvercle transp. anti projection. Kit hachoir et kit coulis (non fourni, en supplément), 1 fouet et 2 crochets (pâte lourde et légère), 5 pieds antidérapants.			



Code	L x l x HT cm	U.V.	PRIX HT
blender chauffant			EC : 0,30
4614020	11,8 x 28,7 x 34,5	1	215,87
Puissance 700/1800 w, 220-240 v, poids : 5 kg. Bol inox brossé 3 L et 2 L utiles, couteau inox 6 lames, 4 pieds anti-dérapants. Livré avec un panier de cuisson. Protection du moteur coupe circuit en cas de surchauffe. Nombreuses possibilités d'utilisations : soupes, cuisson vapeur, bouillons.			



Code	L x l x HT cm	U.V.	PRIX HT
stérilisateur 12 litres			EC : 0,30
4614015	36,5 x 33,5 x 40,5	1	134,87
1650 w, idéal pour stériliser bocaux, pot au feu, soupe et vin chaud. Robinet de vidange, maintien de la température, couvercle inox avec système de verrouillage, minuterie 120 mn.			



Code	L x l x HT cm	U.V.	PRIX HT
percolateur à café 15 litres			EC : 0,30
4614018	36,7 x 33,8 x 47	1	152,88
80-100 tasses 12 cl, 1650 w, poids : 3,8 kg.			
percolateur à café 8,8 litres			EC : 0,30
4614019	32 x 29 x 42,5	1	127,38
40-50 tasses 12 cl, 950 w, poids : 2,8 kg. Double paroi isolante, fonction maintien de la température, couvercle inox avec système de verrouillage, niveau de liquide visible.			



Code	Long cm	U.V.	PRIX HT
trancheuse à jambon			EC : 2,00
4614030	57 x 57 x 45,5	1	803,13
250 w, 230v, poids : 22 kg. Lame de 30 cm acier inoxydable, protection intégrale et corps en fonte d'aluminium, large plateau facilitant le positionnement d'un gros jambon. Bras articulé, réglage de coupe jusqu'à 15 mm. Aiguseur de lame intégré. 4 pieds antidérapants.			



Code	Long cm	U.V.	PRIX HT
hachoir			EC : 0,30
4614032	18 x 28,7 x 34,5	1	249,62
700/1800 w, 220-240v, poids : 5 kg, Corps en aluminium brossé. Fonction reverse en cas de bourrage. Livré avec un kit passe-tomates, couteau inox/large, plateau en aluminium, 3 disques métalliques (4 et 8 mm + triangle), poussoir à viande, accessoires à saucisse et kebbé, 4 pieds anti-dérapants.			

Grille pain



Code	L x l x HT cm	U.V.	PRIX HT
grill pain Classic			EC : 0,50
4612001	35 x 36 x 23	1	358,88

pois 7,5 kg. 2700 w. Résistances «ProHeat» recouvertes d'une plaque de protection blindée. 2 minuteurs fonction décongélation, arrêt et éjection automatiques. Pièces totalement remplaçables, contrôle du pain sans interrompre le cycle du grille-pain. Fabrication artisanale anglaise.

The Kitchenette



Code	U.V.	PRIX HT
grille alu		EC : 0,15
4225020	2 fentes extra larges	1 20,32

Puissance 750 w, fonction éjection automatique et réchauffage-décongélation, tiroir ramasse miettes. Parois aluminium isolée. Thermostat 5 niveaux.

Micro-ondes



Code	U.V.	PRIX HT
micro ondes plateau tournant 24,5 cm		EC : 1,83
4225030	20 litres 800 W	1 102,37

Fonction décongélation, notice en français. 5 niveaux de puissance, puissance absorbée 1200 W, restituée 700 W thermostat 35 mn avec minuterie éclairage intérieur. 6515450 20 litres + grill 800 W 1 111,62 Grill 1000 W avec quartz heating élément, 3 niveaux de puissance en opération combinée, 5 niveaux de puissance en micro-ondes. Un niveau de puissance pour le grill, minuterie 30 mn lumière en marche. Programmation mécanique, plateau en verre.

Bouilloires



Code	U.V.	PRIX HT
bouilloire inox sans fil		EC : 0,08
6515096	inox sur socle 1L7	1 36,23

Puissance 1850 W. 220 - 240v 50 Hz anti-chauffe sans eau résistance cachée. Arrêt automatique à ébullition.

Code	U.V.	PRIX HT
bouilloire plastique sans fil		EC : 0,06
4225015	plast. sur socle 1L7	1/6 19,02

Bouilloire rotative 360°C sans fil 2000 W. Couvercle articulé. Bec verseur et indicateur de niveau d'eau restant. Le câble d'alimentation peut s'enrouler à l'intérieur de la base.

The Kitchenette

Cafetières

The Kitchenette



Code	U.V.	PRIX HT
cafetière électrique avec bol en verre		EC : 0,12
4225012	10-12 tasses	1 26,35

Avec filtre permanent et indicateur de niveau d'eau restant. Puissance 1000 w, volume 1,5 litre. Equipée d'un arrêt automatique limitant la consommation d'énergie (conforme aux normes ErP2)



Code	U.V.	PRIX HT
cafetière électrique bol inox		EC : 0,12
4225010	isotherme 12 tasses	1 42,97

Coloris noir. Avec verseuse en inox incassable, filtre permanent et indicateur de niveau d'eau restant. Puissance 1000w, volume 1,5 litre. Equipée d'un arrêt automatique limitant la consommation d'énergie (conforme aux normes ErP2)



Code	L x l x HT cm	U.V.	PRIX HT
machine Espresso 4 en 1 automatique			EC : 0,50
4612015	31 x 28 x 37	1	360,32

pois 5,8 kg. 1300 w. 1 ou 2 tasses. 15 bars, bec mousseur. Capacité 1,5 litres. Contrôle automatique de dosage avec une mémoire qui se souvient de la contenance de votre tasse préférée. Délai de montée en température réglable et variable. Extraction parfaite grâce au procédé Dualit breveté Pure PourR. Choix possible entre les capsules NX (café ou thé) ou ESE et tous les cafés moulus

Blender



Code	L x l x HT cm	U.V.	PRIX HT
blender mixeur inox			EC : 0,15
4612010	16 x 21 x 37	1	238,29

pois 2 kg, 1000 w. Capacité 2 litres, volume utile 1,5 L. Technologie VortecS. 4 vitesses. Fonction glace pilée. Fonction pulse et auto-pulse. Bol en tritan. Démarrage progressif. Performance hors du commun avec un moteur de 1000 w qui ne recule devant aucun aliment même les plus coriaces. Bol 2 L en Tritan : plus sûr que le verre, incassable, plus léger et facile à manipuler. L'impulsion automatique garantit le contact optimal des ingrédients avec les lames blades.



Pèse-personnes

SOEHNLE

OGO
LIVING

Code	Grad. gr	U.V.	PRIX HT
électronique Multi portée 200 kg EC : 0,30			
0763757	100	1/2	44,80

Plateforme de pesage avec surface large en verre de sécurité, épaisse de 8 mm. Fonction automatique on/off. Grand display LCD. Batterie 3 x 1,5 v AAA incluse. Garantie 5 ans.



Code	Grad. gr	U.V.	PRIX HT
mécanique OGO portée 130 kg			
7920010	100	1/6	12,45

Plateau anti-dérapant. Châssis acier. Plateau 28,5 x 26,7 cm. Garantie 1 an.

Electronique



Code	Long. cm	U.V.	PRIX HT
cuillère à mesurer électronique EC : 0,01			
7915050	23	1/24	13,35

Affichage LCD. ABS et acier inoxydable. Portée 300 g, graduation 0,1 g. Fonctionne avec 2 piles AAA incluses. Arrêt automatique.



Code	Long. cm	U.V.	PRIX HT
thermomètre de cuisson			
électronique grad. par 0.1 °C EC : 0,01			
6210478		12/36	10,95

Sonde électronique équipée d'un indicateur de température de haute précision. Echelle de température de -50 °C à + 300 °C. Spatule intégrée. Fonctionne avec 1 pile LR44 (fournie). Conforme aux normes CE et ROHS.

Pèse bagages Travel



Code	U.V.	PRIX HT
EC : 0,01		
7915055	OGO 1/6	12,30
0866172	SOEHNLE 1/6	23,24

Portée 50 kg, graduation 100 g. Le poids s'affiche pendant 30 secondes après la pesée, forme ergonomique, très léger. Peu encombrant, facile à ranger et à transporter, fonctionne avec 1 pile lithium CR2032 fournie. Garantie 3 ans.



Code	Grad. gr	U.V.	PRIX HT
énergie solaire Solar Star portée 150 kg EC : 0,15			
0763341	100	1/2	49,70

Plateau en verre sécurit blanc. Fonctionne sans pile, grâce à l'énergie solaire même lors d'une faible intensité lumineuse. 31 x 31 x ht 0,6 cm. Mise en route et arrêt automatique. Garantie 3 ans.



Code	Grad. gr	U.V.	PRIX HT
électronique Riva Wave Silver portée 180 kg EC : 0,15			
0763351	100	1/2	23,24

Large plateau en verre. Grand affichage LCD. 1 pile lithium CR2430 fournie. Mise en route automatique. Garantie 5 ans.



Code	Grad. gr	U.V.	PRIX HT
électronique GALA XL portée 150 kg EC : 0,30			
0763166	100	1/2	37,80

Affichage LCD 38 mm, châssis en verre, coque ABS argent. Fonctionne avec 2 piles 1,5 Volts AAA fournies. Mise en route et arrêt automatiques. Garantie 5 ans.



Code	Grad. gr	U.V.	PRIX HT
électronique Pharo 200 Analytic portée 200 kg EC : 0,30			
0763350	100	1/2	57,40

Verre de sécurité/plastique, mesure de la teneur en graisse corporelle : procédé de mesure BIA, calcul de l'IMC personnel. Batterie 3 x 1,5 v AAA inclus. 37,5 x 37,5 cm. Mise en route et Arrêt automatique. Garantie 3 ans.



Code	Grad. gr	U.V.	PRIX HT
mécanique Tempo Blanc portée 130 kg			
0661098	graduation 1 kg	1/4	21,70

Boîtier blanc avec acier de haute qualité, cadran rond, grande lisibilité et précision. Plateau antidérapant avec petits picots, patins anti-dérapants. Design classique, qualité robuste. 28,5 x 29 cm. Garantie 3 ans.



Code	Grad. gr	U.V.	PRIX HT
mécanique Loupe portée 130 kg			
0661351	graduation 1 kg	1/4	26,60

Fonction loupe de l'affichage du poids. Coque plastique silver. Châssis acier, garantie 3 ans.



Code	Grad. gr	U.V.	PRIX HT
balance mécanique RETRO portée 8 kg			
7915010	50	1/6	27,00

Bol en acier inoxydable. ø 24,5 x ht 28,5 cm. Garantie 1 an.



Code	Grad. gr	U.V.	PRIX HT
balance mécanique portée 5 kg			
7915012	20	1	15,60

Bol en acier inoxydable. Coloris effet bronze. Garantie 1 an.

 The Kitchenette



Code	Grad. gr	U.V.	PRIX HT
balance de cuisine rectangle portée 5 kg			
EC : 0,04			
6210455	Macarons	1 1/6	14,85
6210456	Cup cakes	1 1/6	14,85
6210457	Oeufs	1 1/6	14,85

Plateau verre trempé. Tare automatique. Fonctionne avec une pile CR2032 lithium incluse. Ecran LCD. En conformité avec les normes ROHS. Garantie 1 an.



Code	Grad. gr	U.V.	PRIX HT
balance électronique Baking Star portée 3 kg			
0866221	1 1/2		30,80

EC : 0,04
Grand bol mélangeur de 1,5 Litres passant au micro-onde. bol doté de 7 graduations gravées. Affichage LCD. Fonction tare. Fonctionne avec 1 x 3v CR 2032 fournie. Garantie 3 ans.



Code	Grad. gr	U.V.	PRIX HT
balance mécanique CULINA PRO portée 5 kg			
0165054	50	1/2	21,00

Cadran tournant pour pesée additionnelle. Grand bol blanc avec poignée et bec verseur. Garantie 3 ans.



Code	Grad. gr	U.V.	PRIX HT
Roma portée 5 kg			
0865847	1 1/3		23,24

EC : 0,04
Plateau amovible en verre 15 x 18,3 x 3,5 cm. Larges touches. Tare et arrêt automatique, fonctionne avec 2 piles 1,5 v AAA fournies. Garantie 5 ans.



Code	Grad. gr	U.V.	PRIX HT
balance électronique Roma Plus portée 5 kg			
0865857	1 1/2		34,30

EC : 0,08
Grand bol mélangeur de 2 Litres amovible avec poignée et bec verseur. Grand affichage LCD. Fonction tare. Economie d'énergie grâce à l'extinction automatique. Garantie 5 ans.



Code	Grad. gr	U.V.	PRIX HT
balance de cuisine portée 10 kg			
7915001	graduation 2 g	1/6	21,75

EC : 0,08
Affichage LCD. Plateau en verre trempé 3 mm socle ABS. 24 x 18 cm. Fonctionne avec 2 piles 3V CR2032 fournies. Arrêt et tare automatique. Garantie 1 an.



Code	L x l x HT cm	U.V.	PRIX HT
machine à huile Oleum			
0201000	33,5 x 17,5 x 24	1/2	203,54

EC : 0,50
Moteur 100 w. Puissance 400 w. poids 5 kg. Extraction de vos graines préférées (arachides, amandes, noix etc..) par pressage pression à vis pour obtenir une huile saine.
La pulpe (ou tourteau) issue du broyage des graines est utilisable pour décorer les gâteaux, mais peut être aussi donnée aux animaux, ou rejoindre votre bac à compost.



Balances de cuisine électroniques

SOEHNLE



Code	Grad. gr	U.V.	PRIX HT
Ultra 2 portée 500 g			EC : 0,04
0866150	0,1	1/4	42,00

Balance ultra plate, plateau en inox. Touche sensitive, indication en ml. Fonctionne avec 4 piles LR 03 fournies. Indicateur de charge des piles. Affichage LED bleu. Arrêt et tare automatique. Pesée additionnelle. Garantie 5 ans.



Code	Grad. gr	U.V.	PRIX HT
Page Profi noire portée 15 kg			EC : 0,08
0867080	1	1/4	46,90

Plateau en verre 26,3 x 20 cm, permet d'utiliser la totalité du plateau pour la pesée de petits colis, épaisseur 18 mm. Touche sensitive, affichage LCD, mémorisation du poids signalée par un bip sonore. Fonctionne avec 2 piles 1,5 V AAA fournies. Garantie 5 ans.



Code	Grad. gr	U.V.	PRIX HT
balance électronique Vita portée 5 kg			EC : 0,04
0865119	1	1/6	25,20

Balance moderne avec mise en marche par touche tactile. Plateau en verre de sécurité. Fonction tare et interrupteur. 1 x CR 2032 fournies. Garantie 3 ans.



Code	Grad. gr	U.V.	PRIX HT
Attraction portée 5 kg			EC : 0,04
0866171	1	1/4	34,86

Balance ultra plate, plateau en inox. Touche sensitive, indication en ml. Fonctionne avec 4 piles LR 03 fournies. Indicateur de charge des piles. Affichage LED bleu. Arrêt et tare automatique. Pesée additionnelle. Garantie 5 ans.



Code	Grad. gr	U.V.	PRIX HT
Evolution portée 5 kg			EC : 0,04
0866177	1	1/5	35,00

Plateau en verre, touche sensitive. Fonctionne avec 1 pile lithium CR2430 fournie. Grand affichage LCD. Arrêt et tare automatique. Pesée additionnelle. Garantie 5 ans.



Code	Grad. gr	U.V.	PRIX HT
Page rouge portée 5 kg			EC : 0,04
0866152	1	1/4	32,20

Ultra plate, plateau en verre, touche sensitive. Fonctionne avec 3 piles 1,5 Volts AAA fournies. Grand affichage LCD. Arrêt et tare automatique. Pesée additionnelle. Garantie 5 ans.



Code	Grad. gr	U.V.	PRIX HT
Effet satiné portée 5 kg			EC : 0,04
0865115	1	1/4	27,72

Balance élégante au design intemporel. Plateau en verre, touche tactile : un simple effleurement suffit pour la mise en route. Fonctionne avec 1 pile lithium CR2032 fournie. Grand affichage LCD. Arrêt et tare automatique. Pesée additionnelle. Garantie 5 ans.



Code	Grad. gr	U.V.	PRIX HT
Magical Mirror portée 5 kg			EC : 0,04
0865116	1	1/4	27,72

16 x 20 x 2 cm. Balance élégante au design intemporel. Plateau avec effet miroir, touche Sensor : un simple effleurement suffit pour la mise en route. Fonctionne avec 1 pile CR2032 fournie. Grand affichage LCD. Arrêt et tare automatique. Pesée additionnelle. Garantie 5 ans.



Code	Grad. gr	U.V.	PRIX HT
Exacta Élégantia portée 5 kg			EC : 0,04
0865117	1	1/6	25,20

Extra plate inox. Equipée d'un large plateau acier inoxydable. Facilité de rangement et d'entretien. Affichage LCD 18 mm, 2 piles 1,5 Volts AAA fournies. Arrêt et tare automatique. Pesée additionnelle. Garantie 3 ans.

Autocuiseurs

Tous feux et induction. Acier inoxydable de haute qualité, triple fond capsulé thermodiffuseur multi couches. Joint de sécurité dans le couvercle. Conformés aux normes européennes EN 12778. Notices fournies.



Code	ø x HT cm	U.V.	PRIX HT
------	-----------	------	---------

Rialto
Couvercle innovant avec verrouillage spécial double sécurité : 1 valve de pression et 1 valve de sécurité. Poignées profilées ergonomiques et isothermes.
3721250 75 L 22 x 22 1/2 73,17
Millo système à 1 poignées
3721240 75 L 22 x 22 1/2 66,00
fourni avec panier égouttoir.

Code	ø x HT cm	U.V.	PRIX HT
------	-----------	------	---------

Modèles à étrier, acier inoxydable 18.10 avec soupape de sécurité. Fond extérieur thermodiffuseur sandwich, joint en silicone.
Classica
4613300 6 L 23 x 17 1/4 67,50
4613301 8 L 25 x 19,5 1/4 72,00
4613302 10 L 26 x 24 1/4 80,85
4613299 panier seul 1 11,25

Code	Ccl	L x l x HT cm	U.V.	PRIX HT
------	-----	---------------	------	---------

4 systèmes de sécurité, triple fond sandwich haute diffusion indéformable.
Sitraforza 24 cm
3716025 4 L 37,5 x 30 x 16 1 97,91
3716026 6 L 37,5 x 30 x 21 1 103,06
3716027 8 L 37,5 x 30 x 25 1 106,46
3716028 10 L 37,5 x 30 x 29 1 114,26
3716017 13 L 37,5 x 30 x 36 1 121,54
Pièces détachées, nous consulter.

Fundicion

Collection fonte d'aluminium légère. Le système de pointes sous le couvercle permettent aux bulles de condensation de se recycler dans la cocotte en permanence sans perte de goût ni de qualité du jus de cuisson. L'aluminium garantie une cuisson à température constante et un transfert de chaleur efficace. Avantage : plus légère qu'une fonte classique, l'aluminium fondu noir est d'une longévité supérieure. Tous feux vitrocéramique, électrique, gaz et induction.



Code	Ccl	ø x HT cm	U.V.	PRIX HT
------	-----	-----------	------	---------

rondes noir + couvercle Fontido noir
4610801 24 10 x 5 1/12 20,38
4610802 90 14 x 7,5 1/12 29,29
4610803 130 16 x 7 1/12 48,58
ovale + couvercle Fontido noir
4610804 25 12 x 8,5 x 5 1/12 20,74

Code	Ccl	ø x HT cm	U.V.	PRIX HT
------	-----	-----------	------	---------

rondes rouges + couvercle Fontido rouge
4610810 24 10 x 5 1/12 19,60
4610811 90 14 x 7,5 1/12 28,52
4610812 130 16 x 7 1/12 41,45
ovales rouges + couvercle Fontido rouge
4610813 25 12 x 8,5 x 5 1/12 20,78

Cocottes noires

Collection Chasseur. Fonte d'aluminium lourde classique.



Code	Ccl	ø x HT cm	U.V.	PRIX HT
------	-----	-----------	------	---------

Cocottes fournies avec un bouton noir et un doré
mini cocottes rondes
3537080 25 10 x 9 1 44,94
3537081 100 14 x 12,5 1 63,83
3537082 130 16 x 13 1 67,09

Code	Ccl	ø x HT cm	U.V.	PRIX HT
------	-----	-----------	------	---------

cocottes rondes
3537083 190 18 x 13 1 70,72
3537374 380 24 x 16 1 108,97
3537376 630 28 x 18 1 150,19
cocottes ovales
3537381 450 36 x 22 x 17 1 118,29
3537384 630 43 x 28 x 19 1 178,39
autres coloris et références : nous consulter



OGO Inox Professional



Qualité professionnelle. Equipements renforcés en inox isolant. Fond sandwich aluminium épais, tous feux + induction.



Code	Ccl	ø x HT cm	U.V	PRIX HT
casseroles				
7520007	60	2 becs 12 x 7	1/6	11,93
7520001	100	14 x 8	1/6	13,17
7520002	150	16 x 8,5	1/6	14,83
7520003	220	18 x 9,5	1/6	16,50
7520004	300	20 x 10,5	1/6	19,17
7520005	500	24 x 12,5	1/4	26,50



Code	Ccl	ø x HT cm	U.V	PRIX HT
braisières forme basse				
7520030	350	24 x 10	1/6	21,50
7520031	650	28 x 11,5	1/4	29,83
7520032	1000	32 x 12	1/3	41,50
7520033	1400	36 x 14	1/2	53,17



Code	Ccl	ø x HT cm	U.V	PRIX HT
braisières forme haute				
7520039	600	24 x 14	1/4	31,50
7520041	1000	28 x 18	1/2	39,17
7520042	1400	32 x 18	1/2	48,17
7520044	3000	40 x 25	1	75,00



Code	Ccl	ø x HT cm	U.V	PRIX HT
traiteurs				
7520050	1000	24 x 24	1/2	38,17
7520051	1700	28 x 28	1/2	54,83
7520052	2400	32 x 32	1	79,17



Code	ø cm	U.V	PRIX HT
couvercles			
7520009	20	1/6	6,08
7520010	24	1/6	6,60
7520011	28	1/6	9,92
7520012	32	1/6	12,67
7520013	36	1/6	16,55
7520014	40	1/6	17,33

Mini poêlons



Pour présentation, acier inoxydable 18.0, épaisseur 6/10ème. Poignées rivetées, finition extérieure soignée poli miroir.



Code	Ccl	ø x HT cm	U.V	PRIX HT
casserole bec verseur longueur 12 cm				
3721290	5	5 x 3	6/48	6,36
casserole longueur 13,5 cm				
3721291	15	7 x 4,5	6/48	8,21
mini poêle longueur 23 cm				
3721295	30	12 x 3,5	6/48	16,13
poêle wok longueur 25,5 cm				
3721296	45	14,5 x 5,5	6/12	20,64



Code	Ccl	L x l x HT cm	U.V	PRIX HT
mini cocotte + couvercle				
3721298	45	11 - 10 x 6	6/48	19,49
mini dish				
3721288	50	13 x 10 x 4	6/48	9,24
3721289	70	14 x 14 x 5,5	6/48	11,84



Code	ø x HT cm	U.V	PRIX HT
poêles intérieur anti-adhésif			
7520020	20 x 4,5	1/6	19,83
7520021	24 x 5	1/6	26,50
7520022	28 x 5,5	1/6	32,50
7520023	32 x 6	1/6	37,50



Code	ø x HT cm	U.V	PRIX HT
crêpière intérieur anti-adhésif			
7520075	28 x 3	1/6	28,17



Code	ø x HT cm	U.V	PRIX HT
poêles intérieur inox			
7520060	20 x 4,5	1/6	17,50
7520061	24 x 5	1/6	23,17
7520062	28 x 5,5	1/6	28,17
7520064	32 x 6	1/6	33,17
wok intérieur inox			
7520070	30 x 12	1/3	32,50



OGO
PROFESSIONAL

NEW



OGO Alu Professional



Aluminium qualité professionnelle épaisseur 4 mm. Triple fond, poêle aluminium avec rivets : intérieur téflon, tous feux dont induction. Poignée professionnelle épaisse type feuillard, alliant la tradition et la modernité.



Code	Ccl	ø x HT cm	U.V.	PRIX HT
poêles				
7930090		20 x 4,5	1/4	17,50
7930091		24 x 4,5	1/4	21,50

Code	Ccl	ø x HT cm	U.V.	PRIX HT
poêles				
7930092		26 x 5	1/4	24,83
7930093		30 x 5	1/4	30,83

Code	Ccl	ø x HT cm	U.V.	PRIX HT
poêle				
7930094		32 x 5,5	1/4	33,17

Copper Chef

Effet cuivré pour un look rétro et branché, aluminium forgé 3 mm, revêtement anti-adhésif (3 couches façon pierre). Tous feux dont induction

NEW



Code	Ccl	ø x HT cm	U.V.	PRIX HT
poêles				
7930110		24 x 5	1/6	16,50
7930111		26 x 5	1/6	18,17
7930112		28 x 5	1/6	19,83

Code	Ccl	ø x HT cm	U.V.	PRIX HT
casseroles				
7930114		16 x 7,5	1/6	14,83
7930115		18 x 8	1/6	16,50
7930116		20 x 8,5	1/6	18,17



Code	Ccl	ø x HT cm	U.V.	PRIX HT
faitout				
7930120		24 x 13,5	1/6	29,83

Code	Ccl	ø x HT cm	U.V.	PRIX HT
grill				
7930124		28 x 4	1/6	21,50
wok				
7930126		28 x 6	1/4	31,50

Daily Chef

Forgé 3 mm. Tous feux dont induction.

NEW

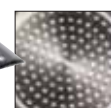

Code	Ccl	ø x HT cm	U.V.	PRIX HT
poêles				
7930150		20 x 5	1/6	17,50
7930152		26 x 7,5	1/6	23,17



Code	Ccl	ø x HT cm	U.V.	PRIX HT
casseroles				
7930140		16 x 7	1/6	16,50
7930141		18 x 8	1/6	18,17
7930142		20 x 12	1/6	21,50
faitouts				
7930145		20 x 12,5	1/6	28,17
7930146		24 x 14,5	1/6	31,50



Black Wood

Fonte d'aluminium intérieur PTFE, extérieur gris mat, poignée bakelite revêtement soft touch décor bois.

Code	Ccl	l x HT cm	U.V.	PRIX HT
casserole + couvercle verre bouton soft touch décor bois				
7930050	170	18 x 9,5	4	29,85



Code	Ccl	ø x HT cm	U.V.	PRIX HT
faitouts + couv. verre bouton soft touch décors bois				
7930051	250	20 x 11,3	6	35,85
7930052	350	24 x 12,5	6	42,00



Code	Ccl	ø x HT cm	U.V.	PRIX HT
poêles rondes				
7930055	120	20 x 6	10	25,35
7930056	150	24 x 6,5	8	29,70
7930057	250	28 x 7	6	34,20



Code	Ccl	ø x HT cm	U.V.	PRIX HT
poêle grill				
7930060	100	26 x 5,5	6	29,70

OGO ROBUSTAL

Gamme inox finition très soignée polie. Tous feux dont induction, épaisseur 5 mm. Poignées vissées en bakélite haute densité. Revêtement soft touch intégral. Triple fond sandwich.



Code	Ccl	ø x HT cm	U.V.	PRIX HT
casseroles				
3721376	150	14 x 9	5	10,80
3721377	170	16 x 9,3	5	12,68



Code	Ccl	ø x HT cm	U.V.	PRIX HT
casseroles				
3721378	250	18 x 10,4	5	14,48
3721379	300	20 x 10,6	5	18,60



Code	Ccl	ø x HT cm	U.V.	PRIX HT
faitouts				
3721383	300	20 x 10,6	4	22,35
3721384	520	24 x 13,3	4	29,85



Code	Ccl	ø x HT cm	U.V.	PRIX HT
marmites				
3645760	1000	26 x 18	1/6	25,36
3645761	1700	30 x 24	1/2	42,36
3645762	2000	30 x 28	1/2	50,86



Code	Ccl	ø x HT cm	U.V.	PRIX HT
couscoussier inox				
3721220	800	24 x 18	4	36,15



Code	ø x HT cm	U.V.	PRIX HT
poêles			
3721394	20 x 4,5	6	16,50
3721395	24 x 5	6	22,35
3721396	26 x 5	6	24,00
3721397	28 x 5,5	6	30,00
3721398	30 x 6	6	38,10



Code	Ccl	ø x HT cm	U.V.	PRIX HT
wok				
3721400	420	30 x 9,2	3	27,08

Crêpières

OGO
LIVING



Code ø x HT cm U.V. PRIX HT

Aspect pierre. Épaisseur 4 mm.
Aluminium forgé. Revêtement anti-adhésif, poignée soft touch. Tous feux dont induction.
7930026 28 x 1,5 6 20,25



Code ø x HT cm U.V. PRIX HT

Aluminium forgé. Revêtement anti-adhésif PTFE haute résistance. Tous feux dont induction.
rouge épaisseur 2.5 mm
7930025 28 x 2 6 9,00

Black Cube

Nouveau revêtement breveté, 10 fois plus résistant que les anti-adhésifs standard : matricage sur un fond en acier inoxydable. Revêtement 3 couches haute résistance non endommageable. Le polissage de finition laisse réapparaître l'inox matricé tout en conservant entre les alvéoles le revêtement anti-adhésif. Corps triply : 3 couches de métal colaminé à froid avec 2 couches d'inox prenant en sandwich une couche d'aluminium. Poignée profil isolante fonte d'inox. Extérieur inox féréétique tous feux y compris l'induction.



Code ø x HT cm U.V. PRIX HT

wok (poêle profonde)
7930006 30 x 9 2 67,50



Code ø x HT cm U.V. PRIX HT

poêles
7930001 20 x 4,5 1 35,93
7930002 24 x 5 1 44,10
7930003 26 x 5 1 49,50
7930004 28 x 5,4 2/12 53,93

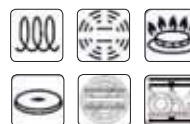

Easy clip

Du feu au four pour finir sur la table. Fournie avec poignée amovible démontable bakélite et insert silicone. Extérieur gris anthracite. Corps aluminium fond renforcé en acier inoxydable pour une répartition optimum de la chaleur. Épaisseur 2,5 mm. Revêtement anti-adhésif haute résistance. Tous feux dont induction.



Code ø x HT cm U.V. PRIX HT

lot de 3 casseroles + poignée
7930020 16 x 7,5/18 x 8,5/20 x 9 1/6 33,00



Code ø x HT cm U.V. PRIX HT

lot de 2 poêles + poignée
7930021 24 x 5/28 x 5,5 1/6 33,00

Code U.V. PRIX HT

lot de 5 pièces Easy clip taupe
7930040 1/4 56,25



Email

Acier émaillé vitrifié épaisseur 0,8 mm intérieur émail blanc.
Tous feux dont induction.



Code	ø x HT cm	U.V.	PRIX HT
casseroles émail poule			
3645840	16 x 8	3	9,98
3645841	18 x 9	3	10,50
3645842	20 x 10	3	12,00



Code	ø x HT cm	U.V.	PRIX HT
faitouts émail poule couvercle verre			
3645843	20 x 11	4	16,80
3645844	24 x 12	4	22,80



Code	ø x HT cm	U.V.	PRIX HT
casseroles émail rouge			
3645821	14 x 7	3	7,31
3645822	16 x 8	3	8,18
3645823	18 x 9	3	8,77
3645824	20 x 10	3	9,94



Code	ø x HT cm	U.V.	PRIX HT
faitout émail rouge			
3645827	24 x 12	1/4	18,63
friteuse luxe			
3645830	26 x 13	1	19,22

Friteuse



Code	ø x HT cm	U.V.	PRIX HT
friteuse du nord noir			
3645575	28 x 18	1/6	15,75



Code	ø x HT cm	U.V.	PRIX HT
poêle à frire noir + panier			
3645595	26 x 7	1/6	11,20
Acier émaillé, poignée en bakelite renforcée. Tous feux dont induction.			

Swingline

Triple revêtement anti-adhésif, gaz, électricité.
Coloris bleu.



Code	ø x HT cm	U.V.	PRIX HT
poêles			
6020500	20 x 3,2	6	9,35
6020501	24 x 3,4	6	10,66
6020502	26 x 3,7	6	12,18
6020503	28 x 4	6	13,15
6020504	30 x 4,4	6	14,55



Code	Ccl	ø cm	U.V.	PRIX HT
crêpière				
6020513		25 x 2,2	6	7,67
faitout + couvercle				
6020509		24 x 11,5	2	20,63

Email vitrifié

Intérieur et extérieur émaillés noir.



Code	Ccl	ø cm	U.V.	PRIX HT
marmite moules 16 cm				
3645570	180	16	6	6,60
ø int. 16 cm, bord 18 cm L anses 21 cm. Corps ht 11 cm + couv. 7 cm / total 16,5 cm				
marmite moules 18 cm				
3645567	270	18	6	6,77
ø int. 18 cm, bord 20 cm L anses 24,5 cm Corps ht 12 cm + couv. 8 cm / total 19 cm				
marmite moules 20 cm				
3645571	350	20	6	9,75
ø int. 20 cm, bord 22 cm L anses 26,5 cm Corps ht 13 cm + couv. 7,5 cm /total 19,5 cm				

Cookery

Finition standard. Tous feux dont induction. Acier inoxydable triple fond épaisseur 4 mm.



Code	Ccl	ø x HT cm	U.V.	PRIX HT
casseroles				
3721107		14 x 7	6/24	9,30
3721108		16 x 8	6/24	11,10
3721109		18 x 9	6/12	12,30
3721110		20 x 10	6/12	14,70

Code	ø x HT cm	U.V.	PRIX HT	
sauteuse				
3721119	24 x 6,5	1/6	21,53	
bouilloires inox 18.10 anse pliante				
3721215	150	17 x 13,5	1/18	25,69
3721216	250	19,5 x 15,5	1/12	29,08



Code	Ccl	ø x HT cm	U.V.	PRIX HT
faitout				
3721115		24 x 12	1/6	18,23



Code	ø cm	U.V.	PRIX HT
couvercles			
4615211	25	6/12	3,80
4615212	29	6/12	4,38
4615315	12/16	12	2,86
4615210	21	6	2,92

Poignée amovible

Adaptable et réglable sur tous supports, plats verre à feu, terre ou métal.



Code	l x l x L cm	U.V.	PRIX HT
bakelite anti-chauffe			
6020690	4,5 x 4 x 18	1/12	14,85

*Décontracté. Tendance.
Sain. Ecologique.
Fonctionnel. Durable.
Facile à utiliser.*

Fuel est une collection dynamique, jeune et tendance regroupant des produits conçus pour manger à l'extérieur de la maison que ce soit à l'école, au travail ou pour toute activité sur le pouce...



La collection Fuel vous encourage à conserver votre style de vie actif tout en vous nourrissant sainement grâce à des produits pratiques, fonctionnels et élégants.

Bouteilles sport



Code	Ccl	ø x HT cm	U.V.	PRIX HT
bouteille Sportinox				
5050422	50	6 x 22,5	1/12	8,25
bouteille Micro				
5050435	47	8,5 x 21,3	12	6,75



Code	Ccl	HT cm	U.V.	PRIX HT
gobelet à thé avec panier à infuser				
5050738	60	23	4	21,75
verre à thé de voyage panier amovible				
5050739	42	21	6	14,25

Contenants à repas



Code	Ccl	ø x HT cm	U.V.	PRIX HT
contenant repas 2 compartiments				
5050421	47	12 x 11,8	1/8	5,85



Code	Ccl	ø x HT cm	U.V.	PRIX HT
contenants repas				
5050424	comp. 35	14 x 8,2	1/8	7,35
5050451	coll. 13,3	8,5 x 7,8	12	5,85



Code	Ccl	L x l x HT cm	U.V.	PRIX HT
couteaux pliés 2 pièces				
5050423		15 x 2,7	12	3,75



Code	Ccl	ø x HT cm	U.V.	PRIX HT
boîte réfrigérante Salad				
5050812	118	18,5 x 7,6	1/4	8,85



Code	Ccl	L x l x HT cm	U.V.	PRIX HT
boîte réfrigérante Fuel				
5050450	100	15 x 21 x 6,5	6	8,85



Code	Ccl	L x l x HT cm	U.V.	PRIX HT
boîte Everest				
5050801	24	13,5 x 5	8	5,25



Code	Ccl	L x l x HT cm	U.V.	PRIX HT
boîte Lunch				
5050814	130	17,5 x 25 x 5	6	12,75



Code	Ccl	ø x HT cm	U.V.	PRIX HT
contenants repas isothermes				
5050807	duo 30	9,5 x 18,5	12	11,85
5050830	inox 36	9,5 x 15,5	6	6,00



Code	Ccl	ø x HT cm	U.V.	PRIX HT
sac à sandwich				
5050810		37 x 37	16	2,85
sac isotherme				
5050805	lunch	20 x 24	12	7,95



Trudeau cuisine

Silicone flexible et non poreux, convient à toutes les utilisations en restant frais au toucher.



Code	L x HT cm	U.V.	PRIX HT
pocheuse double micro-ondes 5050721	23,5 x 11	6/24	11,85



Code	ø cm	U.V.	PRIX HT
anneau pour oeufs 5050724	11	16/48	4,35



Code	L x HT cm	U.V.	PRIX HT
séparateur oeufs 5050719	12 x 21	12/24	4,35



Code	ø x HT cm	U.V.	PRIX HT
coquetier 5050726	5,3 x 5	12/48	3,75
coupe bagel 5050735	18 x 6	1/6	11,85



Code	ø x HT cm	U.V.	PRIX HT
minuteur manuel 60 minutes 5050311	8 x 5,5	6/24	8,85
minuteur magnétique inox 5050317	7,8 x 7,8	8/24	8,93



Code	L x HT cm	U.V.	PRIX HT
marguerite/légumier 5050748	14 x 8	6/24	12,75



Code	ø x HT cm	U.V.	PRIX HT
marguerite + poignées 5050595	28 x 7	4/12	9,45
sac à salade 5050545	35 x 45	9/27	10,35

Code	U.V.	PRIX HT	
ens. 3 entonneurs 5050734	14 x 22	1/6	7,35

Code	Ccl	ø x HT cm	U.V.	PRIX HT
ensemble 3 bols 5050570		30 x 25	1/4	22,35
1,9 L : 23 cm, 2,8 L : 26 cm, 3,8 L : 28,5 cm				
verre à mesurer 5050742	50	12 x 15	6/24	8,85



Code	Long cm	U.V.	PRIX HT
Ensemble 4 pièces cuisson : arrosoir et brosse 5050501	31	12/36	9,75

Code	Matière	HT cm	U.V.	PRIX HT
gants 5050425	silicone	29	8/32	9,75
5015585	coton	25	1	3,05

Code	L x Ht cm	U.V.	PRIX HT
accroche torchons 5050723	5 x 5	24/96	2,85
sachet 15 pincés twixit 5040501		12	2,40



Code	L x HT cm	U.V.	PRIX HT
pince pot 5050508	5 x 8	12/48	5,85
pince porte ustensile 5050544	4,5 x 8	12/48	5,85

Code	L cm	U.V.	PRIX HT
pince pour la cuisson silicone 5050571	29,5	1/8	6,75
porte plat silicone 5050593	6	24/96	2,85

Code	L x l cm	U.V.	PRIX HT
pince assiette 5050800	5,5 x 10	1/24	2,85
couteau à laitue 5050872	30	1/18	2,93

The kitchenette

Simple d'utilisation pour une cuisine moderne.



The Kitchenette



Code	Ccl	L x l x Ht cm	U.V.	PRIX HT
mandoline à poignée + 4 lames				
5040318	150	37 x 11,5 x 10	1/6	16,50



Code	ø x Ht cm	U.V.	PRIX HT
coupe légumes + 3 grilles			
5040305	27 x 12 x 10	1/9	20,25



Code	L x l x Ht cm	U.V.	PRIX HT
mandoline 2 hachoirs + 2 râpes (set 10 pcs)			
5040315	27,5 x 11,5 x 10	1/6	23,85



Code	L x Ht cm	U.V.	PRIX HT
moulin multi-usages + 5 lames			
5040317	19 x 27	1/6	13,35



Code	ø x Ht cm	U.V.	PRIX HT
mandoline sur planche			
5040306	27,5 x 15,7 x 14	1/6	26,85



Code	ø x Ht cm	U.V.	PRIX HT
rape manuelle 3 grilles			
5040309	34 x 11	1/6	14,25



Code	L x l x Ht cm	U.V.	PRIX HT
éplucheur + coupe pomme			
5040334	11 x 24 x 17	12/24	9,75



Code	Ccl	ø x Ht cm	U.V.	PRIX HT
essoreuse + mandoline				
5040316	470	24 x 13,5	1/8	33,75



Code	Ccl	ø x Ht cm	U.V.	PRIX HT
essoreuse				
5040314	470	24 x 13,5	1/8	17,39



Code	L x l x Ht cm	U.V.	PRIX HT
coupe frites			
5040333	11,5 x 10 x 15,5	12/24	8,25
coupe ananas			
5040320	10 x 10 x 24	1/24	11,55



Code	ø x Ht cm	U.V.	PRIX HT
bateur manivelle			
5040308	30	1/6	10,35
coupe oignon			
5040307	9 x 23	1/6	10,35



Code	ø x Ht cm	U.V.	PRIX HT
coupe tomates			
5040330	13,5 x 10	6/24	13,13



Code	L x l x Ht cm	U.V.	PRIX HT
coupe œufs			
5040310	12 x 8 x 3,5	6/24	4,43



Code	ø cm	U.V.	PRIX HT
coupe melons/pastèques 12 parts			
5040321	20	6	12,45



Code	L x l x Ht cm	U.V.	PRIX HT
coupe pommes			
5040313	18,5 x 12 x 4	6/24	5,25

Cuisson

Papillotes et paniers cuiseur vapeur pour une cuisine saine.

siliconezone
Life is art



Code	Ccl	L x l x Ht cm	U.V.	PRIX HT
papillotes				
7702050	120	24 x 14 x 7	6/24	27,54
7702046	60	20 x 11 x 5,5	6/24	19,23



Code	ø x Ht cm	U.V.	PRIX HT
ensemble cuiseur vapeur			
7702001	18,5 x 19,4	6/12	44,46



Code	ø x Ht cm	U.V.	PRIX HT
cuit oeufs Lime			
7702282	11,5 x 14,2	12/48	7,69

Pâtisserie

Moules robustes et élégantes, poignées ergonomiques permettant une meilleure prise en main.



Code	L x l x Ht cm	U.V.	PRIX HT
moule ovale			
7702147	30 x 12,5 x 9	6/24	20,77
12 mini muffins			
7702141	26 x 19 x 2,5	6/24	19,23

Code	L x l x Ht cm	U.V.	PRIX HT
6 muffins			
7702129	29 x 19 x 4,2	6/24	19,23



Code	L x l x Ht cm	U.V.	PRIX HT
cake rond			
7702133	35 x 31 x 5,5	6/12	21,38



Code	L x Ht cm	U.V.	PRIX HT
cake carré			
7702139	28 x 23	6/24	20,77



Code	L x l x Ht cm	U.V.	PRIX HT
8 madeleines			
7702143	25,5 x 22 x 3,2	6/24	16,77
charlotte			
7702137	27 x 23 x 11	6/12	21,38



Code	L x l x Ht cm	U.V.	PRIX HT
protection croute violet			
7702088	25,7 x 2,1 x 10,3	12/72	6,92
protection croute rouge			
7702089	25,7 x 2,1 x 10,3	12/72	6,92



Code	L x l x Ht cm	U.V.	PRIX HT
6 muffins			
7702707	32 x 21,5 x 4	6/24	13,08
12 mini muffins			
7702708	32 x 24,3 x 3,4	6/24	13,08

Code	L x l x Ht cm	U.V.	PRIX HT
12 minis donut			
7702709	28 x 18,5 x 2	6/24	8,92



Code	L x l x Ht cm	U.V.	PRIX HT
rond			
7702710	23 x 23 x 4,7	6/24	10,69
carré			
7702711	23 x 23 x 4	6/24	13,69

Code	L x l x Ht cm	U.V.	PRIX HT
cake			
7702712	26 x 13,5 x 6,8	6/24	8,92

Les moules minis

Formes originales, qualité, design et fonctionnalité grâce à l'emploi des technologies les plus avancées.



Code	L x l x Ht cm	U.V.	PRIX HT
moule à cake ours			
7702181	10,9 x 10,9 x 4,8	12/48	6,92
moule à cake rhinocéros			
7702182	10,9 x 10,9 x 4,8	12/48	6,92



Code	L x l x Ht cm	U.V.	PRIX HT
moules chocolat vert			
7702212	17,5 x 17,5 x 1,4	6/72	6,00
moules chocolat bleu			
7702213	17,5 x 17,5 x 1,4	6/72	6,00
moules chocolat jaune			
7702214	17,5 x 17,5 x 1,4	6/72	6,00



Code	L x l x Ht cm	U.V.	PRIX HT
moule chocolat ours			
7702171	17,6 x 18,4 x 1,5	12/72	7,54
moule chocolat rhino			
7702172	17,6 x 18,4 x 1,5	12/72	7,54

SiliconeZone est le premier à introduire sur le marché les ustensiles de cuisine en silicone. Les produits sont esthétiques et fonctionnels. La gamme By Karim, designer réputé, présente des produits oubliés de la cuisine tout en leur apportant une touche moderne et élégante.

STORAGE
+CLEANING

by
karim



Code	L x l x Ht cm	U.V.	PRIX HT
7702009	35 x 46,9 x 20,5	6/12	41,46

égouttoir à vaisselle bleu
Repliable pour un rangement facile. Plateau en silicone fourni.



Gris	Bleu	U.V.	PRIX HT
7702015	7702014	6	27,69

égouttoir à tasses 19,5 x 35,1
Socle lesté pour une structure rigide. Embout silicone de protection à chaque branche.



Gris	Bleu	U.V.	PRIX HT
7702008	7702007	6/12	17,69

ens. pelles et balayettes 16,3 x 10 x 21,1 cm
Se range en 1 seul élément.



Bleu	Blanc	U.V.	PRIX HT
7702004	7702005	6/24	13,69

distributeur à savon 10 x 8,2 x 14,1 cm
Il suffit d'appuyer sur le capuchon pour avoir du liquide. Réservoir transparent, base antidérapante.

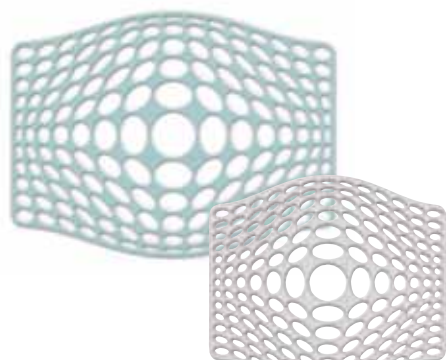

Gris	Bleu	U.V.	PRIX HT
7702013	7702012	6/12	21,38
7702011	7702010	6/24	16,77

tapis evier GM 42 x 32 cm
tapis evier PM 32 x 29 cm
Surface souple en silicone pour égoutter et protéger vos ustensiles.



Gris	Bleu	U.V.	PRIX HT
7702166	7702006	12/36	13,69

brosse à vaisselle ø.9 x 9,5 cm
Base sphérique ergonomique avec poignée antidérapante. La propreté immaculée en permanence.



Bleu	Blanc	U.V.	PRIX HT
7702016	7702017	6	25,08

dérouleur essuis tout ø. 16,1 x 35,9 cm
Appuyez sur le bouton supérieur pour ensuite déchirer la feuille. Intérieur adaptable à toutes tailles de rouleaux. socle anti-dérapant avec ventouse.



Bleu	Gris	U.V.	PRIX HT
7702002	7702003	12/48	6,00

bouchon évier ø. 10 x 7 cm



Noir	Vert	Blanc	U.V.	PRIX HT
7702027	7702025	7702026	6/48	16,15



Code	L x l x Ht cm	U.V.	PRIX HT
7702038	20 x 18 x 3,5	12/72	6,00

S'attache à votre poêle ou faitout par effet ventouse : protection de votre plan de travail.



Gris	Bleu	Blanc	U.V.	PRIX HT
7702067	7702068		12/96	6,00
	7702071		12/72	9,08
	7702082	7702080	12/24	18,31
7702087	7702084		12/24	22,92

Couvercles inovants anti-tâches et anti-odeurs : conviennent micro-ondes, four et réfrigérateur.



Code	ø x Ht cm	U.V.	PRIX HT
7702506	8,5 x 7,5	12/72	5,38



Code	ø x Ht cm	U.V.	PRIX HT
7702501	10,4 x 2,1	24/72	5,77



Code	L x l x Ht cm	U.V.	PRIX HT
7702281	15,5 x 5 x 3,5	6/96	6,00

set 3 couvercles étanche noir
7702066 ø. 6,8, 8,8 et 10,9 12/24 19,23
Idéal pour couvrir vos bols et autres contenants. Utilisable au réfrigérateur et micro-ondes.



Code	L x Ht cm	U.V.	PRIX HT
7702061	vert 32,7 x 24	12/72	5,77

Plaque à découper CHOP N DROP
Poser, couper, plier et verser.



Code	L x Ht cm	U.V.	PRIX HT
7702284	18,5 x 18,5 x 0,8	24/72	8,15



Code	ø x Ht cm	U.V.	PRIX HT
7702170	6,7 x 10	12/48	8,92



Code	ø x Ht cm	U.V.	PRIX HT
7702504	7,5 x 10,3	12/72	5,38



Violet	Rouge	U.V.	PRIX HT
7702090	7702091	12/60	6,92



Code	ø cm	U.V.	PRIX HT
7702200	25,3	12/72	7,85



Code	L x l x Ht cm	U.V.	PRIX HT
7702176	18 x 18 x 0,5	12/72	7,23
7702179	18 x 18 x 0,5	12/72	7,23



Marron	Violet	Noir	U.V.	PRIX HT
7702207	7702208	7702211	6/48	18,31

Moulage à froid

Une gamme originale de moules pour faire des glaçons fantaisie maison.

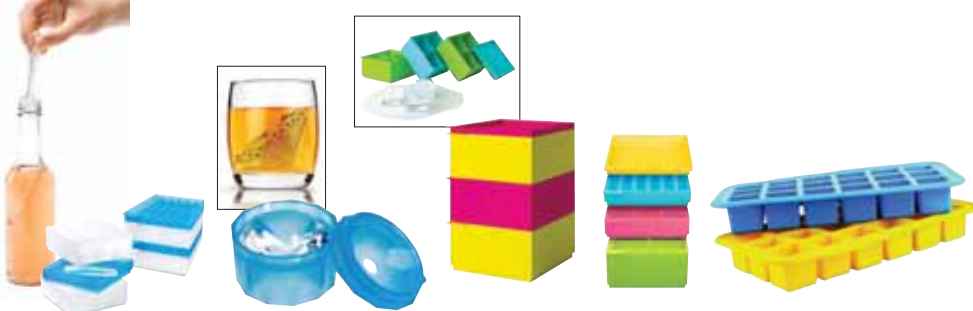

Code	L x l x Ht cm	U.V.	PRIX HT
moule glaçon cube/tube			
7702120	9 x 8,9 x 8,7	6/48	13,69
moule glaçon diamant			
7702285	7,5 x 5	24/72	5,23

Vert/bleu	Jaune/rose	U.V.	PRIX HT
cube 8,9 x 9,5 x 13,7 cm			
7702126	7702125	12/48	16,15

Code	L x l x Ht cm	U.V.	PRIX HT
set 2 moules (bleu - jaune assortis)			
7702220	19,7 x 11 x 2,8	6/48	11,54



Orange	Jaune	Vert	U.V.	PRIX HT
glaçons sur bâton 24,8 x 15,5 x 2,2 cm				
7702219	7702217	7702218	6/36	9,08

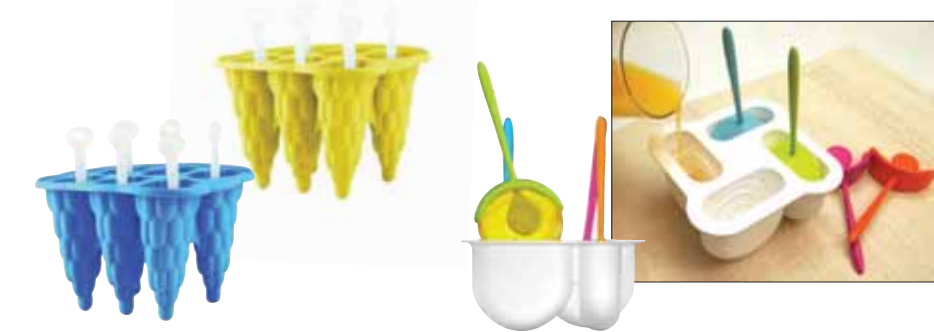

Bleu	Jaune	U.V.	PRIX HT
moules glace 13,5 x 13,2 x 13 cm			
7702222	7702223	6/36	10,62

Code	L x l x Ht cm	U.V.	PRIX HT
support + 4 sucettes			
7702021	11,5 x 11,5 x 5,5	6/18	19,23

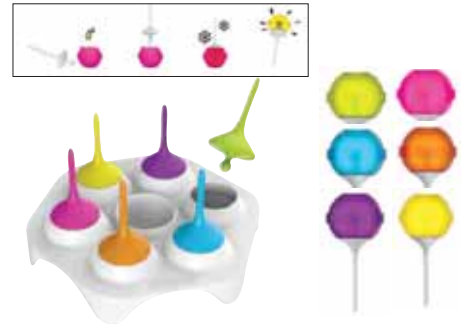

Code	L x l x Ht cm	U.V.	PRIX HT
support + 6 sucettes			
7702020	17 x 15,5 x 9	6/18	16,77
moule sucettes 6 couleurs assortis : 7702019			

Folia

Les ustensiles sont d'une grande flexibilité (silicone) tout en gardant la rigidité nécessaire pour la cuisine (structure en inox). Leur design et leur forme sont spécifiquement adaptés pour racler les casseroles ou tout autre contenant sans les rayer.



Code	L x l x Ht cm	U.V.	PRIX HT
cuillères			
7702690	trouée 30 x 6,5 x 2,7	1/6	9,15
7702691	pleine 30 x 6,5 x 2,7	1/6	9,15
pinceau pâtisserie			
7702692	21 x 5 x 1,5	1/6	9,15

Code	L x l x Ht cm	U.V.	PRIX HT
spatules			
7702693	grande 30 x 6 x 1	1/6	9,15
7702694	petite 26 x 6 x 1	1/6	8,46



Couteaux céramique manche silicone

Céramique insensible à l'oxydation et la rouille. Tenue en main sûre et confortable grâce au surmoulage silicone du manche.



Code	L x l cm	U.V.	PRIX HT
7702102	chef 27 x 2,3	6/48	45,38
7702103	utility 24,5 x 2,3	6/48	38,31
7702104	santoku 24 x 2,3	6/48	37,69
7702105	trancher 27 x 2,3	6/48	39,85

Code	L x l cm	U.V.	PRIX HT
bloc à couteau (vide) socle antidérapant.			
7702100	15 x 15 x 29	1/3	31,54

Egouttoir



Marron	Blanc	U.V.	PRIX HT
égouttoir Ripple 17,2 x 19,2 x 11 cm			
7702227	7702228	6/12	12,23

Cuisine



Code	ø x Ht cm	U.V.	PRIX HT
presse agrumes			
5040328	10,5 x 18	6	6,75
5050737	7 x 10,2	12/48	5,25
5040530	8 x 18	1/12	5,85

Code	ø x Ht cm	U.V.	PRIX HT
presse citron + récipient			
6341968	14 x 12	1/48	2,29
presse citron + récipient 2 en 1			
5050736	12 x 13	1/6	11,85

Code	Ccl	L x l x Ht cm	U.V.	PRIX HT
givreur de verre 2 en 1				
5060056		15 x 5 x 5,8	4/24	7,35
gobelet gradué				
6317550	50	8 x 13	10	1,43



Code	Ccl	L x Ht cm	U.V.	PRIX HT
saladier 3 couleurs assorties				
6317075	600	27,5 x 14,5	12	3,22
couverts à salade				
6317066	Lagon 32		20	1,90
6340600	transparent 30		20	1,44

Code	L x Ht cm	U.V.	PRIX HT
passoires			
6317551	24 - 29,5 x 11,5	10	2,19
5040398	25 x 18	1/6	6,53

Code	ø x Ht cm	U.V.	PRIX HT
passoire à manche			
5040399	23 x 21	1/12	3,23

Plastique

172



Code	Ccl	ø x Ht cm	U.V.	PRIX HT
Stressless				
5050378	500	26 x 16	1	37,35

Code	Ccl	L x Ht cm	U.V.	PRIX HT
essoreuse 2 en 1				
5040400	440	24 x 17	6	6,75
Italienne rouge				
5045085	500	24 x 17	6	7,88

Code	Ccl	ø x Ht cm	U.V.	PRIX HT
cloche micro-onde				
5040397		26 x 9	1/12	2,10



Code	Ccl	L x l x Ht cm	U.V.	PRIX HT
boîtes hermétiques + couvercle				
6340680	50	18 x 12 x 3,5	1/12	1,29
6340682	250	25 x 20 x 7	1/12	3,15
bac à glaçons 12 compartiments				
6515088		9 x 26 x 3,5	2	1,08

Code	Prof. cm	L x l	U.V.	PRIX HT
porte couverts à poser 4 compartiments				
6340650		14 x 13 x 12	1/15	2,37
GN1/1, 4 compartiments				
6515455	9	52 x 32	10	5,89

Code	Ccl	ø x Ht cm	U.V.	PRIX HT
range-couverts simple blanc				
6515110		25 x 30 x 3,5	48	2,25



Code	Ccl	ø x Ht cm	U.V.	PRIX HT
égouttoir vaisselle + plateau crème				
6515157		40 x 40	1/10	7,00

Code	Ccl	L x l x Ht cm	U.V.	PRIX HT
égouttoir vaisselle + plateau blanc				
6341995		32 x 48 x 8,5	6/22	5,83

Code	Ccl	L x l x Ht cm	U.V.	PRIX HT
égouttoir vaisselle bois				
6515173		36 x 42	1/12	7,46

Assortiments ménage



Code	Litres	ø x Ht cm	U.V.	PRIX HT
poubelles Oscar				
6340660	7	20 x 29	1/8	3,24
6340661	15	24 x 42	1/6	6,30
poubelles Allibert				
6515160	10	22 - 16,5 x 29	1/10	8,25
6515161	25	29 - 22 x 40	1/5	11,82

Code	Litres	ø x Ht cm	U.V.	PRIX HT
corbeille papier				
6340659		28 x 28	1/15	1,95
seau + couvercle				
6340662	16	30 x 30	1/10	4,50
seaux rond				
6341996	8	26 x 21,5	24	1,58
6515105	12	27,5 x 26,5	1	2,40

Code	Clit	L x l x Ht cm	U.V.	PRIX HT
poubelle rectangle				
6340658	26	27 x 34 x 51	1/6	8,85
corbeille à linge				
6340671		30 x 40 x 51,5	1/8	7,86

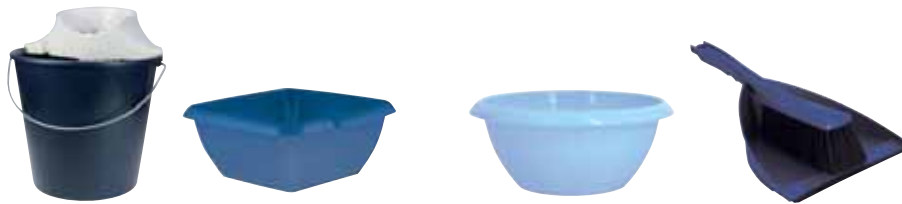

Code	Litres	ø x Ht cm	U.V.	PRIX HT
seau à bec + essoreur				
6515200	12	34 x 27	1	3,55
6515008		essoreur seul blanc	1	1,43
bassine carrée				
6340640	5,4	28 x 28 x 12	1/20	1,70

Code	Litres	ø x Ht cm	U.V.	PRIX HT
bassine ronde				
6340642	6,5	32 x 13,5	1/20	1,62
pelle + balayette simple				
6340666			1/12	2,03



Code	Litres	U.V.	PRIX HT
support + brosse wc			
6340665		1/24	1,43
jerricans			
6515180	10	1/10	7,11
6515174 (+ robinet)	10	1	14,95

Balais - Mop



Code		U.V.	PRIX HT
1	6515061 ens. balai coco + manche bois vis Fr	1/30	4,48
	6515183 tête seule balai coco(s'adapte sur pas de vis Fr) 28 cm	1	2,48
	6515184 manche seul balai bois vis Fr 1,2 m	1/25	1,92
2	6515062 ens. balai lave-pont + manche bois vis Fr	1/25	4,89
	6515189 tête balai brosse (s'adapte sur pas de vis Fr) 22 cm	1	4,34
	6515184 manche seul balai bois vis Fr 1,2 m	1/25	1,92
3	6340670 ens. balai nylon + manche plas.	1/60	2,06
4	6515188 tête mop seule coton embout vis franç.	1/10	2,31

Code		U.V.	PRIX HT
5	6340645 essoreur seau rec. 12 L 13,5 x 16 x ht 12 cm	1/15	1,01
6	6340644 seau mop rectangle 12 L 21 x 38 x ht 25,5 cm	1/15	2,52
7	6515322 ractette métallique 35 cm	1/10	2,09
8	6515321 balai microfibre 45 x 14 cm avec manche 1,33 m	1	8,26
9	6515200 seau rond à bec 12 L + essoreur	1	3,55
	6515008 essoreur seul blanc pour seau rond	1/6	1,43
10	6340646 ensemble mop rectangle 12 L complet	1/40	5,34
	seau 12 L + essoreur rectangle + manche 1,20 m avec mop		

Le microfibre e-cloth élimine 99% des bactéries sans l'utilisation de produits chimiques (480 000 microfibrilles/cm²). Il est 4 fois plus absorbant que les autres chiffons.



Code	L x l x Ht cm	U.V.	PRIX HT
lavette multi-usages			
8930100	32 x 32	1/10	6,13
lavette spécial inox			
8930102	32 x 32	1/5	6,13



Code	L x l x Ht cm	U.V.	PRIX HT
lavette à récurer anti-rayures			
8930103	32 x 32	1/5	6,13
lot de 1 lavette + 1 chiffon à lustrer			
8930106	32 x 32 + 40 x 50	1/10	10,13



Code	L x l x Ht cm	U.V.	PRIX HT
lavette vitre + 1 chiffon à lustrer			
8930107	40 x 40 + 40 x 50	1/10	10,67
chiffon à lustrer spécial vitres			
8930101	50 x 40	1/10	6,13



Code	L x l x Ht cm	U.V.	PRIX HT
lavette et chiffon à lustrer spécial four			
8930108	32 x 32 + 40 x 50	1/10	10,67
lot de 2 lavettes spécial douche + 1 crochet			
8930110	32 x 32 + 40 x 50	1/5	10,67



Code	L x l x Ht cm	U.V.	PRIX HT
lavette inox + 1 chiffon à lustrer			
8930109	32 x 32 + 40 x 50	1/10	10,13
set démarrage 4 lavettes + 1 chiffon à lustrer			
8930115	32 x 32 + 40 x 50	1/5	21,33



Code	L x l x Ht cm	U.V.	PRIX HT
torchons classiques			
8930111	bleu 60 x 40	1/10	7,33
8930112	vert 60 x 40	1/10	7,33
8930113	rouge 60 x 40	1/10	7,33



Code	L x l cm	U.V.	PRIX HT
balais en micro-fibre avec spray intégré			
1 8930250	45 x 14	1/5	59,93
balai avec serpillère micro-fibre			
2 8930256	45 x 14	1/6	53,27
3 8930261	rech. net.	1/5	14,60
4 8930262	rech. pouss.	1/5	23,93
5 8930263	lot rech. 261+262	1/5	26,60

Code	L x l cm	U.V.	PRIX HT
mini balai avec serpillère micro-fibre			
6 8930251	27 x 13	1/5	33,27
7 8930258	rech. 27 x 13	1/5	10,60
balai flexible			
8 8930254	45 x 13,5	1/5	33,27
9 8930264	rech. tête flexible	1/5	13,27

Code	L x l cm	U.V.	PRIX HT
long plumeau en micro-fibre			
10 8930255	74 x 7,5	1/5	23,93
11 8930260	rech. plumeau	1/10	15,93
balai mop classique super absorbant			
12 8930257	100-150	1/6	33,27
13 8930259	rech. mop	1/5	17,27

Serpillères - tapis



Code	L x l cm	U.V.	PRIX HT
6515181	serpillère coton 50 x 100	1/30	2,35
6515318	serpillère coton 60 x 50	1	1,60
6515319	serpillère magic orange 50 x 70	1/100	0,72

Code	L x l cm	U.V.	PRIX HT
6515206	torchon microfibre 40 x 60	1	2,28
6515063	tapis moquette cuisine 40 x 60	1/25	2,82
6515093	tapis caoutchouc 37 x 51	1/10	6,71

Etendage



Code	L cm	U.V.	PRIX HT	Code	L cm	U.V.	PRIX HT
6515112	anneau pour cintre antivol	1	0,31	6515498	séchoir linge polypro anthracite Alicante 20m	1	26,32
6515111	cintre plastique noir antivol 42	1	0,69	6515500	lot 3 cintres plastique rigide col. ass. 42	1/133	2,17
6515205	cintre plastique jupe antivol 42	1	1,17	6515204	cintre plastique noir tête métal 40	1/225	0,49
6341989	sachet 24 pinces à linge	1/36	2,12	6515090	lot 2 cintres pince-jupe plastique noir 36	1/30	1,85
6515089	séchoir linge polypro blanc Alicante 20m	1	24,42	6515070	séchoir fil métal étendage pliant 16 m	1/6	18,31

Mobilier extérieur en polypropylène

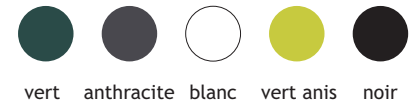

Code	Couleur	U.V.	PRIX HT
tables de jardin Faro 138 x 85 x 72 cm			
6515458	blanc	1	30,51
6515510	vert	1	34,32

Code	Couleur	U.V.	PRIX HT
tables de jardin Senna 180 x 100 x 72 cm			
6515459	blanc	1	70,85
6515512	vert	1	87,20
6515513	anthracite	1	87,20

Code	Couleur	U.V.	PRIX HT
fauteuils Altéa 54 x 54 x 82 cm			
6515523	blanc	1	11,12
6515524	vert	1	11,12
6515525	anthracite	1	11,12
fauteuils Zéna 54 x 59 x 91 cm			
6515527	blanc	1	11,12
6515528	vert	1	11,12
6515529	anthracite	1	11,12



Code	Couleur	U.V.	PRIX HT
tables de jardin Danubio 165 x 110 x 72 cm			
6515515	blanc	1	59,05
6515516	vert	1	64,57
6515517	anthracite	1	64,57

Code	Couleur	U.V.	PRIX HT
tables de jardin Rodano 138 x 88 x 72 cm			
6515519	blanc	1	55,92
6515520	vert	1	55,92
6515521	anthracite	1	55,92

Code	Couleur	U.V.	PRIX HT
chaises Zip 46 x 54 x 82 cm			
6515531	écru	1	55,92
6515532	vert anis	1	55,92
6515533	anthracite	1	55,92
6515534	noir	1	55,92



Code	Couleur	U.V.	PRIX HT
bains de soleil Lettino Fisso 71 x 192 x 100 cm			
6515463	blanc	1	45,77
6515477	vert	1	50,32
6515478	anthracite	1	50,32

Code	Couleur	U.V.	PRIX HT
fauteuils Stella 46 x 53 x 86 cm			
6515536	blanc	1	8,72
6515476	vert	1	8,72
6515537	anthracite	1	8,72

Cylindrique

Pratique, se faufile dans toutes les pièces de la maison. Recouverte d'un traitement anti-corrosion, poignée solide et intégrée au design. Possède un seau en plastique amovible. Équipée d'une charnière solide et de la technologie de fermeture Soft-close. Repose sur des bords de fixation en matière de synthèse afin de ne pas abîmer le sol.

OGO
L'ÉCOLOGIE

5 litres



Code	Coul.	ø x HT cm	U.V.	PRIX HT
 finition brossée				
7910151	inox	20,5 x 29	1/4	17,25
 finition mate				
7910451	blanc	20,5 x 29	1/4	17,25
7910251	noir	20,5 x 29	1/4	17,25

12 litres



Code	Coul.	ø x HT cm	U.V.	PRIX HT
 finition brossée				
7910152	inox	25 x 40	1	25,50
 finition mate				
7910452	blanc	25 x 40	1	25,50
7910252	noir	25 x 40	1	25,50



Fermeture progressive



Fixation pour sac



B
type de sacs



20 litres simple

Fine et grande à la fois, une taille intermédiaire adaptable à toutes les pièces de la maison. Munie de tous les composants Ogo.



Code	Coul.	ø x HT cm	U.V.	PRIX HT
 finition mate				
7910109	inox	29,5 x 48,4	1	37,05
 finition mate				
7910209	noir	29,5 x 48,4	1	37,05



Fixation pour sac



Fermeture progressive



B
type de sacs

30 litres cylindrique

Sa grande taille et hauteur vous permet de jeter facilement vos déchets. Munie de tous les composants Ogo.



Code	Coul.	ø x HT cm	U.V.	PRIX HT
 finition mate				
7910105	inox	29,2 x 65	1	49,73
7910205	noir	29,2 x 65	1	49,73
 finition mate				
7910405	blanc	29,2 x 65	1	49,73



Fixation pour sac



Fermeture progressive



C
type de sacs

5 litres classic

Pour une utilisation facile : son design ouvert l'aide à garder le couvercle ouvert : idéale pour déplacer et nettoyer. Munie de tous les composants des poubelles Ogo.

Ogo
LIVING



Fermeture progressive



Fixation pour sac



Code	Coul.	ø x HT cm	U.V.	PRIX HT
finition brossée				
7910120	inox	20,5 x 30	1	27,90

Code	Coul.	ø x HT cm	U.V.	PRIX HT
finition mate				
7910420	blanc	20,5 x 30	1	27,90
7910220	noir	20,5 x 30	1	27,90

Code	Coul.	ø x HT cm	U.V.	PRIX HT
finition mate				
7910520	vert	20,5 x 30	1	27,90

20 litres classic

La poubelle propre, ordonnée, et esthétiquement agréable. En acier inoxydable de chez Eko : un système de fermeture Soft-close. Un acier inoxydable brossé de haute qualité. Traitement à l'épreuve des empreintes de doigts. Le design ouvert de la poubelle aide à garder le couvercle ouvert.



Fermeture progressive



Fixation pour sac



C
type de sacs

Poubelles inox

177



Code	Coul.	ø x HT cm	U.V.	PRIX HT
finition brossée				
7910121	inox	29,2 x 48,4	1	58,35

Code	Coul.	ø x HT cm	U.V.	PRIX HT
finition mate				
7910421	blanc	29,2 x 48,4	1	58,35
7910221	noir	29,2 x 48,4	1	58,35

Code	Coul.	ø x HT cm	U.V.	PRIX HT
finition mate				
7910521	vert	29,2 x 48,4	1	58,35

30 litres classic

Son couvercle bombé lui donne un look rétro et devient un élément de déco ! Longue et fine, elle sait aussi se faire discrète. Munie de tous les composants Ogo.



Fixation pour sac



Fermeture progressive



C
type de sacs



Code	Coul.	ø x HT cm	U.V.	PRIX HT
finition brossée				
7910122	inox	29,2 x 66	1	71,85

Code	Coul.	ø x HT cm	U.V.	PRIX HT
finition mate				
7910522	vert	29,2 x 66	1	71,85



6 litres semi-cylindrique

Munie de tous les composants des poubelles Ogo.

Le couvercle est équipé du boîtier pour ajouter un filtre à charbon anti-odeur. Munie d'une large poignée solide et intégrée au design.

OGO
L'ÉCOLOGIE



Fixation pour sac



Inox anti-traces



Fermeture progressive



Code	Coul.	L x l x HT cm	U.V.	PRIX HT
finition mate				
7910431	blanc	23,5 x 23 x 36,5	1	23,25
7910231	noir	23,5 x 23 x 36,5	1	23,25

Code	Coul.	L x l x HT cm	U.V.	PRIX HT
finition mate				
7910531	vert	23,5 x 23 x 36,5	1	23,25

30 litres semi-cylindrique

Gain de place et rangement optimal pour une poubelle haute et accessible. Munie de tous les composants Ogo.



Fixation pour sac



Fermeture progressive



Inox anti-traces



C
type de sacs



Code	Coul.	L x l x HT cm	U.V.	PRIX HT
finition mate				
7910232	noir	37,5 x 34 x 69	1	82,50
7910432	blanc	37,5 x 34 x 69	1	82,50

Code	Coul.	L x l x HT cm	U.V.	PRIX HT
finition mate				
7910532	vert	37,5 x 34 x 69	1	82,50

40 litres cube

La taille XL pour une poubelle au design affiché mais sans s'imposer. Munie de tous les composants Ogo.



Fixation pour sac



Fermeture progressive



Inox anti-traces



G
type de sacs



Code	Coul.	L x l x HT cm	U.V.	PRIX HT
finition mate				
7910208	noir	34,5 x 40,3 x 65	1	123,00
7910408	blanc	34,5 x 40,3 x 65	1	123,00

Code	Coul.	L x l x HT cm	U.V.	PRIX HT
finition brossée				
7910108	inox	34,5 x 40,3 x 65	1	123,00

35 litres Sensor square automatique



Une poubelle automatique : elle s'ouvre et se referme toute seule lors de son utilisation afin de garder les mains libres. Traitée anti-corrosion et anti-traces, facile à nettoyer. Équipée d'une charnière solide et de la technologie de fermeture Soft-close, elle possède un seau en plastique amovible. Munie d'une poignée solide et intégrée au design pour un déplacement aisé du produit, même remplie. Le couvercle est aussi muni d'un boîtier pour y adapter un filtre à charbon anti-odeur.



Fixation pour sac



Capteur



Fermeture progressive



G type de sacs



Inox anti-traces

Code	Coul.	L x l x HT cm	U.V.	PRIX HT
 finition mate				
7910103	inox	30,5 x 30,5 x 69	1	108,00

Code	Coul.	L x l x HT cm	U.V.	PRIX HT
 finition mate				
7910203	noir	30,5 x 30,5 x 69	1	108,00

30 litres Rectangulaire

Pratique pour la cuisine, la poubelle Ogo 30 L rectangulaire affiche son design et ses angles parfaits. Inox traité anti-corrosion et anti-traces pour un produit durable dans le temps et facile à nettoyer. Charnière solide et technologie de fermeture Soft-close, Cube possède un seau en plastique amovible. Munie d'une large poignée solide et intégrée au design pour un déplacement aisé du produit, même remplie. Couvercle équipé d'un boîtier pour ajouter un filtre à charbon anti-odeur et d'un loquet de verrouillage facile.



Fixation pour sac



Fermeture progressive



Inox anti-traces



C type de sacs



Code	Coul.	L x l x HT cm	U.V.	PRIX HT
 finition brossée				
7910101	inox	40,3 x 26,3 x 63,5	1	71,85



Code	Coul.	L x l x HT cm	U.V.	PRIX HT
 finition mate				
7910201	noir	40,3 x 26,3 x 63,5	1	71,85



Code	Coul.	L x l x HT cm	U.V.	PRIX HT
 finition mate				
7910401	blanc	40,3 x 26,3 x 63,5	1	71,85

Sacs poubelle



Code	U.V.	PRIX HT
30 sacs de 20 litres plastique bag type B		
7910994	1	2,85
15 sacs de 30 litres plastique bag type C		
7910996	1	2,85
12 sacs de 70 litres plastique bag type G		
7910998	1	2,85

Corbeilles à linge



Code	ø x HT cm	U.V.	PRIX HT
50 litres inox brossé couvercle noir borosilicate			
7910001	30,5 x 30,5 x 65,5	1	67,50



Lauren

Cuir souple pleine fleur de couleur noisette de très haute qualité, rembourrage de plumes de canard.



Code	L x l x HT cm	U.V.	PRIX HT
canapé 2 places noisette			EC : 3,75
7225327	152 x 54 x 68	1	2398,00

Odyssée

Fauteuil vintage en cuir de très haute qualité pour une invitation à la lecture.



Code	Couleur	U.V.	PRIX HT
74 x 83 x ht. 70 cm			EC : 1,42
7225328	noisette	1	2189,00

Code	Couleur	U.V.	PRIX HT
74 x 83 x ht. 70 cm			EC : 1,42
7225287	noir	1	2189,00
7225317	blanc	1	2189,00

Vasco

Ce fauteuil vintage en cuir aniline vieilli de couleur noisette de très haute qualité.



Code	Couleur	U.V.	PRIX HT
fauteuil 76 x 843 x ht. 69 cm			EC : 1,42
7225326	noisette	1	1089,00





Jim

Cuir vintage et pieds métal.



Code	Couleur	L x l x HT cm	U.V	PRIX HT
fauteuil 7223255	tabac	75 x 85 x 80	1	EC : 1,42 1290,00

Kingstone

Bois de frêne et cuir vintage tabac.



Code	Couleur	L x l x HT cm	U.V	PRIX HT
fauteuil 7223250	tabac	60 x 72 x 84	1	EC : 1,42 1390,00

Radson

Cuir vintage savane, pieds en frêne.



Code	Couleur	U.V.	PRIX HT
fauteuil 7223251	71 x 70 x 80	1	EC : 1,42 1490,00

Kinny

Avec son design simple et épuré, le fauteuil Kinny viendra ajouter une touche vintage à votre intérieur.



Code	Couleur	L x l x HT cm	U.V.	PRIX HT
fauteuil 7223252	savane	63 x 58 x 83	1	EC : 1,42 698,00



Code	Couleur	L x l x HT cm	U.V.	PRIX HT
fauteuil 7223253	noir	63 x 58 x 83	1	EC : 1,42 698,00

Bosco

Bois de teck et tissu couleur terre d'ombre.

Now'S
HOME



Code	L x l x HT cm	U.V.	PRIX HT
7223036	76 x 78 x 80	1	990,00



Cigaru

Mélange de matières réussi pour cette table d'appoint CIGARU : son plateau réalisé en teck est associé à un piétement en métal.

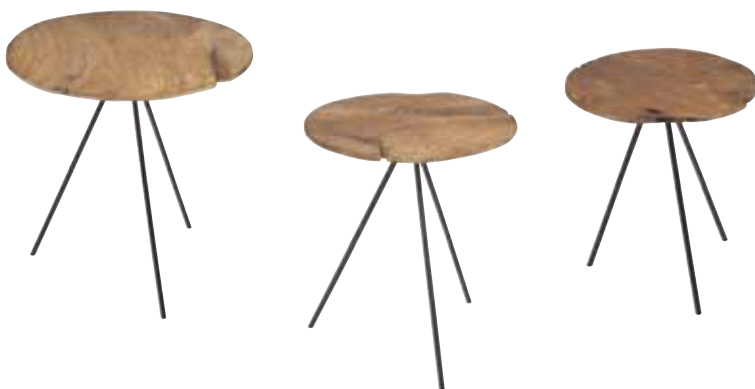

Code	ø x HT cm	U.V.	PRIX HT
7223072	55 x 55	1	270,00
7223071	40 x 45	1	230,00

Code	ø x HT cm	U.V.	PRIX HT
7223070	30 x 40	1	190,00

Mila

Fauteuil de table en flanelle de laine taupe avec pieds en bois de hêtre.



Code	L x l x HT cm	U.V.	PRIX HT
7224180	53 x 56 x 81	1	495,00

Lia

Chaise en microfibre et flanelle de laine, pieds en noyer.



Code	L x l x HT cm	U.V.	PRIX HT
7224220	60,5 x 53,5 x 76	1	506,00

Loop

Design simple et épuré, cette pièce peut servir à la fois de chaise et de fauteuil en microfibre couleur terre sauvage.



Code	L x l x HT cm	U.V.	PRIX HT
7224223	55 x 51 x 74	1	590,00

YooS

Microfibre couleur terre sauvage, pieds en bois de noyer



Code	L x l x HT cm	U.V.	PRIX HT
7224222	63 x 56 x 66	1	1190,00

Tess

Chaise empilable en polypropylène.



Code	Couleur	U.V.	PRIX HT
chaises 49,5 x 44,5 x 84,5 cm EC : 0,21			
7224265	taupe	2	104,00
7224264	vert	2	104,00

Code	Couleur	U.V.	PRIX HT
chaises 49,5 x 44,5 x 84,5 cm EC : 0,21			
7224266	blanc	2	104,00
7224267	orange	2	104,00

Digue

En polypropylène.



Code	Couleur	U.V.	PRIX HT
chaise 59,5 x 55,5 x 80 cm EC : 0,21			
7224260	blanc	2/2	159,00

Code	Couleur	U.V.	PRIX HT
chaise 59,5 x 55,5 x 80 cm EC : 0,21			
7224261	taupe	2/2	159,00

Coco Fesse

En polypropylène et de forme originale avec pieds en hêtre couleur naturelle, cette chaise apportera une dimension avant-gardiste à votre intérieur.



Code	Couleur	U.V.	PRIX HT
chaise 57,5 x 60 x 81 cm EC : 0,21			
7224263	taupe	2/2	242,00

Code	Couleur	U.V.	PRIX HT
chaise 57,5 x 60 x 81 cm EC : 0,21			
7224262	blanc	2/2	242,00

Jack

Now'S
HOME
Interior
Outdoor

Tabouret de bar en cuir tressé.

Pieds réglable en acier inoxydable brossés.



Code	Couleur	U.V.	PRIX HT
39 x 47 x ht. 55-78 cm EC : 0,50			
7224092	blanc	1	426,00
7224091	marron	1	426,00



Code	Couleur	U.V.	PRIX HT
39 x 47 x ht. 55-78 cm EC : 0,50			
7224090	noir	1	426,00

Bee

Tabouret de bar en microfibre de couleur terre sauvage. Pieds en bois d'aulne.



Code	L x l x HT cm	U.V.	PRIX HT
chaise 57,5 x 60 x 81 cm EC : 1,42			
7224224	45 x 46 x 85	1	790,00

Long Island

Now'S
HOME
Outdoor

Ce module fauteuil en textiline de couleur terre d'ombre est très résistant aux UV et aux intempéries. Il est très fonctionnel et articulable à votre convenance et apportera une touche d'originalité à votre extérieur.



Code	Couleur	U.V.	PRIX HT
fauteuils d'angle 84 x 84 x 80 cm EC : 1,42			
7226864	terre d'ombre	1	1140,00
7226518	blanc	1	1140,00



Code	Couleur	U.V.	PRIX HT
fauteuils central 72 x 84 x 80 cm EC : 1,42			
7226865	terre d'ombre	1	870,00
7226519	blanc	1	870,00



Code	Couleur	U.V.	PRIX HT
fauteuils 95 x 84 x 80 cm EC : 1,42			
7226867	terre d'ombre	1	1050,00
7226525	blanc	1	1050,00

Code	Couleur	U.V.	PRIX HT
poufs 84 x 84 x 42 cm EC : 0,21			
7226866	terre d'ombre	1	830,00
7226520	blanc	1	830,00

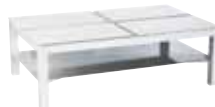

Code	Couleur	U.V.	PRIX HT
tables basses avec plateau relevable 120 x 74 x 39 cm EC : 1,92			
7226868	terre d'ombre	1	990,00
7226526	blanc	1	990,00



Code	Couleur	U.V.	PRIX HT
chaise longue 215 x 74 x ht. 33,5 cm EC : 0,92			
7226869	terre d'ombre	2/2	598,00

Long Island



Code	Couleur	U.V.	PRIX HT
fauteuils de table 54 x 60 x ht. 82 cm EC : 1,42			
7226862	terre d'ombre	2/2	390,00
7226516	blanc	2/2	390,00

Code	Couleur	U.V.	PRIX HT
fauteuils de table empilables 57 x 63 x ht. 82 cm EC : 1,42			
7226863	terre d'ombre	1/25	190,00
7226517	blanc	1/25	190,00

Code	Couleur	U.V.	PRIX HT
chaises de table 63 x 50 x ht. 88 cm EC : 0,21			
7226860	terre d'ombre	2/2	158,00
7226509	blanc	2/2	158,00



Code	Couleur	U.V.	PRIX HT
tables à rallonge 220-330 x 107 x ht. 75 cm EC : 4,33			
7226861	terre d'ombre	1	2300,00
7226512	blanc	1	2300,00



Code	Couleur	U.V.	PRIX HT
table sur pied 70 x 70 x ht. 72,5 cm EC : 0,96			
7226528	blanc	1	430,00



Sombrilla

Parasol mât avec dalle en marbre.



Code	Couleur	U.V.	PRIX HT
parasols 300 x 400 x ht. 300 cm. Frais de transport sur devis.			
7226125	taupe	1	2277,00
7226124	blanc	1	2277,00

Parabola

Parasol pivotant sur 360° avec housse de protection intégrée.



Code	Couleur	U.V.	PRIX HT
parasols 300 x 300 x ht. 265 cm. Livré avec housse de protection noire. Frais de transport sur devis.			
7226127	taupe	1	1087,00
7226126	blanc	1	1087,00

Faro

Ces pots en fibre d'argile de couleur sable, habilleront subtilement votre jardin.



Code	L x l x HT cm	U.V.	PRIX HT
set de 3 pots carrés sable			
7322248		1	207,00
	40,5 x 40,5 x 80/33,5 x 33,5 x 70/27 x 27 x 60		



Code	L x l x HT cm	U.V.	PRIX HT
set de 3 pots carrés sable			
7322246		1	380,00
	60 x 60 x 60/50 x 50 x 50/40 x 40 x 40		



Code	L x l x HT cm	U.V.	PRIX HT
set de 2 pots rectangulaires sable			
7322245		1	283,00
	100 x 47 x 47/80 x 37 x 37,5		



Code	L x l x HT cm	U.V.	PRIX HT
set de 2 pots rectangulaires sable			
7322244		1	334,00
	80 x 30 x 92/60 x 22,5 x 72		



Code	ø x HT cm	U.V.	PRIX HT
set de 3 pots ronds sable			
7322243		1	283,00
	55 x 110/40 x 80,5/25,5 x 55		



Code	ø x HT cm	U.V.	PRIX HT
set de 3 pots ronds sable			
7322247		1	189,00
	55 x 41/40 x 31,5/30 x 22,5		

Ovo

Fibre de verre. Indoor/outdoor, résistant aux intempéries et aux UV.



Code	U.V.	PRIX HT
galet lumineux 48 x 43 x 27 cm		
7062035	zébré	1 220,00



Code	U.V.	PRIX HT
galet lumineux 48 x 43 x 27 cm		
7062036	craquelé	1 220,00

Coco Palm

Fibre de verre et fibre de coco. Indoor/outdoor, résistant aux intempéries et aux UV.



Code	ø x HT cm	U.V.	PRIX HT
pouf lumineux			
7062038	40 x 38	1	392,00

Bonsaï

Nombre de led : 280, consommation max : 17 w.



Code	ø x HT cm	U.V.	PRIX HT
bonsaï lumineux			
7226470	90 x 80	1	580,00



Aquaplanter

Plantes décoratives indoor/outdoor réalisées en PVC.



Code	HT cm	U.V.	PRIX HT
fleurs			
7334084	GM 150	1	124,00
7334083	PM 120	1	89,00
graminée			
7334082	180	1	175,00

Code	HT cm	U.V.	PRIX HT
joncs			
7334081	180	1	241,00
7334080	180	1	114,00

Esprit végétal

Plante décorative en matières synthétiques.



Code	HT cm	U.V.	PRIX HT
orchidée blanche 9 branches			
7334100	100	1	241,00

Pinus

Tronc en fibre de verre, feuillage PVC. Haute résistance aux UV et aux intempéries. Incombustible. Indoor/outdoor. Vendus avec pot.



Code	ø x HT cm	U.V.	PRIX HT
pin du japon 7334112	95 x 190	1	748,00

Code	ø x HT cm	U.V.	PRIX HT
pin du japon 7334111	160 x 190	1	1139,00

Code	ø x HT cm	U.V.	PRIX HT
pin du japon 7334110	295 x 250	1	4790,00

Tiki

Bambou naturel sur socle en bois de manguier.



Code	L x l x HT cm	U.V.	PRIX HT
séparation 7320657	170 x 15 x 200	1	347,00

Cabang

Branches bois couleur naturelle sur socle.



Code	L x l x HT cm	U.V.	PRIX HT
séparation 7320661	100 x 30 x 180	2	443,00

Sékoya

Teck naturel et bois peint blanc.



Code	L x l x HT cm	U.V.	PRIX HT
séparation 7320671	100 x 30 x 180	2	473,00



Nature

Craquez pour ce paravent en bois de paulownia sculpté à la main et apportez une touche design. Pratique, il peut être utilisé pour créer une séparation entre deux espaces telle une cloison mobile... Recto : poissons, verso : oiseaux.

Code	L x l x HT cm	U.V.	PRIX HT
séparation 7332105	160 x 170	1	1822,00

Terra Wood

Entièrement sculpté à la main dans du bois de paulownia. Disponible en deux dimensions.



Code	L x l cm	U.V.	PRIX HT
quadriptyque			
7332110	240 x 240	1	2530,00
7332111	160 x 160	1	2001,00

Thekku

Véritable racine de teck couleur naturelle. Variations de forme et de couleurs dues à la fabrication artisanale et à l'origine naturelle du produit



Code	Epaisseur	L x l cm	U.V.	PRIX HT
panneau décoratif				
7332153	5	100 x 100	1	909,00

Statues

En résine laquée blanche, parfaite pour la décoration intérieure.



Code	HT cm	U.V.	PRIX HT
Alcide			
7320894	100	1	715,00



Code	L x l x HT cm	U.V.	PRIX HT
Attar			
7317032	76 x 55 x 107	1	539,00

Vases

Peints à la main.



Code	Matière	ø x HT cm	U.V.	PRIX HT
Flux				
7051423	céram.	31 x 47	1	407,00
Abysses				
7051419	céram.	36 x 37,5	1	407,00

Code	Matière	ø x HT cm	U.V.	PRIX HT
Errance				
7051397	résine	75 x 101	1	1553,00
7051398	céram.	24 x 30	1	226,00



Code	Matière	HT cm	U.V.	PRIX HT
Tarpan (double face)				
7051400	céram.	35	1	317,00



Code	Matière	ø x HT cm	U.V.	PRIX HT
Capra Wallie (double face)				
7051401	céram.	27 x 100	1	747,00

Lumignons

Grès blanc mat.



Code	L x l x HT cm	U.V.	PRIX HT
Corus			
7051304	15 x 15 x 38	1/12	26,00
7051303	10 x 10 x 9,7	1/36	13,00

Bougeoirs et chandeliers

Verre cristal



Code	HT cm	U.V.	PRIX HT
bougeoir Glass			
1921355	30,5	2/4	89,00
bougeoir Diamante			
1921388	28	1/2	228,00

Code	HT cm	U.V.	PRIX HT
bougeoir Peak			
1921287	8 x 8 x 8	1/8	56,00

Accessoires

Verre cristal.



Code	HT cm	U.V.	PRIX HT
set de 4 bouchons + support			
1921293	20	1/5	140,00



Code	HT cm	U.V.	PRIX HT
chandelier Illusion			
1921361	46	1	253,00

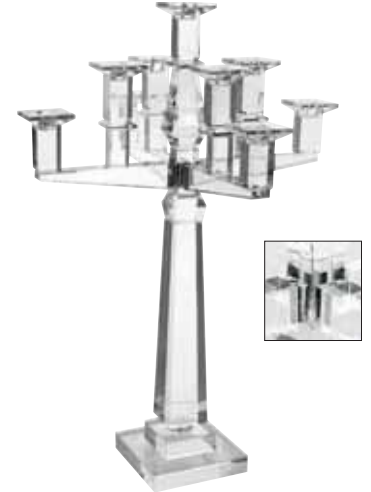

Code	HT cm	U.V.	PRIX HT
chandelier 9 branches Luce			
1921562	28	1	649,00



Code	HT cm	U.V.	PRIX HT
chandelier 5 branches Luce			
1921561	30,5	1/2	341,00

Pure Relax

Une gamme en véritable fourrure d'agneau de Mongolie.

Now'S
HOME
100% Laine
d'Agneau
Outdoor



Code	Couleur	L x l cm	U.V.	PRIX HT
coussins				
7364050	bleu	25 x 40	1/20	95,00
7364020	taupe	50 x 50	1/10	143,00

Code	Couleur	L x l cm	U.V.	PRIX HT
coussin				
7364051	camel	25 x 40	1/20	95,00



Code	Couleur	L x l x HT cm	U.V.	PRIX HT
pouf				
7364015	camel	45 x 45 x 40	1	714,00

Code	Couleur	L x l cm	U.V.	PRIX HT
coussin				
7364018	naturel	50 x 50	1/10	143,00



Code	Couleur	L x l cm	U.V.	PRIX HT
coussin				
7364017	naturel	80 x 80	1/5	315,00

Code	Couleur	L x l cm	U.V.	PRIX HT
plaid				
7364019	naturel	145 x 180	1/5	1150,00



Knit

Coton tricoté couleur lin naturel.



Code	L x l cm	U.V.	PRIX HT
coussin			
7365003	50 x 50	1	55,00



Code	L x l cm	U.V.	PRIX HT
plaid			
7365002	130 x 170	1	143,00

Coussins



Code	Couleur	U.V.	PRIX HT
Goat 25 x 40 cm : véritable poils frisés de chèvre			
7364023	sable	1/10	158,00
7364024	taupe	1/10	158,00

Code	L x l cm	U.V.	PRIX HT
Pécore			
7364057	40 x 40	1/20	146,00
1 face mouton rasé véritable, 1 face daim véritable.			
7364058	25 x 40	1/20	95,00
Daim avec passepoil en mouton rasé véritable.			

Code	L x l cm	U.V.	PRIX HT
Arakan			
7364075	40 x 40	1/10	129,80
Flanelle de laine taupe, véritable plumes de coq.			



Code	L x l cm	U.V.	PRIX HT
Koboko			
7364100	40 x 30	1/10	165,00
Véritable springbok.			

Code	Couleur	L x l cm	U.V.	PRIX HT
Caprino				
7364027	taupe	50 x 35	1/5	134,00
Véritable poils raides de chèvre.				

Code	Couleur	L x l cm	U.V.	PRIX HT
Caprino				
7364028	sable	50 x 50	1/5	146,00
Véritable poils raides de chèvre.				



Sets de table

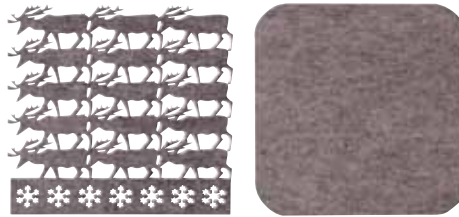

Code	L x l cm	U.V.	PRIX HT
sets feutrine polyester Winter			
7336042	35 x 33	12/72	10,00
7336041	33 x 33	6/120	7,70



Code	L x l cm	U.V.	PRIX HT
set feutrine polyester Winter			
7336040	33 x 48	6/120	8,60

NEW

NEW



Code	L x l cm	U.V.	PRIX HT
sets feutrine polyester Seaside			
7336015	35 x 33	12/72	10,00

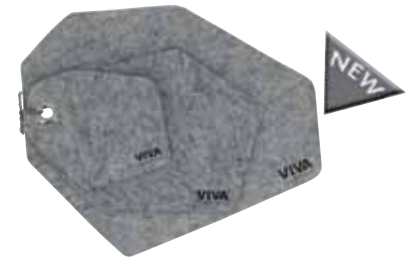

Code	L x l cm	U.V.	PRIX HT
Set 3 feutrine gris Viva			
9102071	13x17+19x26+28x35	1/50	9,75
Set 3 feutrine noirs Viva			
9102070	13x17+19x26+28x35	1/50	9,75



Code	L x l cm	U.V.	PRIX HT	
sets vinyl Style bordure acier inox 18/10				
6317710	noir	45 x 30	12	2,93
6317711	gris	45 x 30	12	2,93
6317712	blanc	45 x 30	12	2,93
6317713	rouge	45 x 30	12	2,93
6317714	vert	45 x 30	12	2,93
6317715	bleu	45 x 30	12	2,93



Code	L x l cm	U.V.	PRIX HT	
sets PVC Script				
6317675	noir	45 x 30	12	2,63
6317676	blanc	45 x 30	12	2,63
6317677	rouge	45 x 30	12	2,63
6317678	brun	45 x 30	12	2,63
6317679	gris	45 x 30	12	2,63



Code	L x l cm	U.V.	PRIX HT	
sets vinyl Cucina				
6317665	noir	45 x 30	12	2,63
6317666	blanc	45 x 30	12	2,63
6317667	rouge	45 x 30	12	2,63
6317668	brun	45 x 30	12	2,63
6317669	gris	45 x 30	12	2,63



Code	L x l cm	U.V.	PRIX HT	
sets vinyl City				
6317690	Paris	45 x 30	12	2,48
6317691	London	45 x 30	12	2,48



Code	L x l cm	U.V.	PRIX HT	
sets vinyl World				
6317685	beige	45 x 30	12	2,48
6317686	orange	45 x 30	12	2,48

A	
10 Degrés	6
Abondant vap	17
Acapulco	42
Accessoires Le Parfait	118
Acrylique moulins	122
Aérateurs Trudeau	136
Aérateurs Viva	115
Aéro vap	12
Affûtables couteaux	142
Affûteuse couteaux	141
Alanya	50
Alanya chopes	52
Alaska porcelaine	69
Alémata	38
Alida couverts	144
Allume-gaz	128
Alpha Grès	100
Alternato	40
Amaro	38
Ambassador	24
Amélia	29
American Dinner	139
Amérika crémiers	78
Amérika oval porcelaine	61
Ametista chopes	11
Ametista tasses	82
Amsterdam gobelet	53
Amsterdam couverts	146
Anis vap	35
Anis Vita faïence	98
Anser couverts	151
Anti-adhésif poêles	164
Antik opal	95
Anytime porcelaine	78
Appetizer mini	80
Appolia	83
Aquarello	91
Aquaria broc	116
Araignées	124
Aram vap	23
Arcoroc trempé	29
Arcuisine	109
Ardoises assiettes	97
Ardoises murales	135
Aria vap	31
Aristo Carré vap	30
Armand couverts	147
Aroma tasses	32
Aroma verseurs	136
Arom'Up	15
Arte In Alto	21
Ascot couverts	151
Aspen saladiers	84
Assiettes verre trempé	97
Atelier Prestige	12
Atelier vap	13
Atlas	52
Atoll	42
Attrape capsules	137
Audience	9
Aura broc	116
Aurum vap	20
Aurum carafe	117
Autocuisseurs	159
Axiom vap	19

B	
Bacchus carafe	116
Bacchus vap	33
Bach	11
Bacs gastronomes	130
Bacs polypropylène	130
Baguette 2,5 mm 18.0	146
Bahia	38
Bains de soleil	175
Baking spatules	124
Balais coco	173
Balances cuisine	157
Balerina porcelaine	69

Ballon	30
Baltic faïence	99
Bamboo chope	40
Banana Split	44
Banquet ballon Pasa	30
Banquet chopes	8
Baril	51
Barilla porcelaine	61
Barista	40
Baroque	48
Bacs glaçons plastique	172
Basic Bar Sélection	7
Basic San	57
Basique empilable	46
Basse cour	89
Bassines inox	129
Bassines plastique	173
Bec verseur	136
Bee tabouret bar	183
Bella	107
Benidorm	34
Beurriers inox	131
Beurriers verre	96
Bianca	61
Bicolore faïence	89
Bicyclette	126
Bistro Coupe	37
Bistrot vap bière	33
Black Circle	76
Black Cube	163
Black Light	53
Black Oléa	74
Black Wood	162
Blender chauffant	154
Blender mixer	155
Blida	32
Blue Jean's Brush	103
Bocaux Le Parfait	119
Bocaux vis	119
Bock verres	33
Bodéga	46
Bodo tasses porcelaine	86
Boîtes Fuel	165
Boîtes plastique	107
Boîtes Viva	121
Boléro broc	117
Boléro coupe	42
Bols Galaxy	58
Bols grès	89
Bols mini porcelaine	78
Bols Opal	106
Bols porcelaine	86
Bols verre trempé	96
Bonna porcelaine	71
Bonsai	187
Bora couverts	152
Bordeaux Filet	102
Bormioli Rocco	20
Borosilicate	110
Bosco fauteuil	182
Boss porcelaine	66
Boss saladiers	81
Boston gobelet	50
Boston grès	100
Botanica carafe	115
Bouchons évier	169
Bouchons vin	137
Bougeoirs verre	190
Bougies laquées	108
Bouilloires électriques	155
Boule tasses porcelaine	86
Boules thé	112
Bouquet	30
Bouteilles épices	118
Bouteilles fraîcheur	119
Bouteilles isothermes	111
Bouteilles Sport	165
Bouteilles verseur	121
Bowling	52
Brasseur chopes	34
Braisières inox OGO Pro	160
Brek chopes	40
Brio flûtes	37

Bristol Valley	39
Britannia	34
Brocs verre	117
Brosse vaisselle	128
Brosse WC	173
Brosses Silicone Zone	169
Brush Opal	103
Brussels	38
Bubble chopes	48
Bubble carafes	115
Buffet Pintinox	138

C	
Cabana	147
Cabang	188
Cabernet	17
Café gourmand tasses	87
Cafetières électriques	155
Cafetières inox	139
Cafetières italiennes	139
Cafetières Viva	113
Cafféino	32
Cafféino mini	51
Campus	47
Canada coupe	43
Cancon	42
Capello	44
Capri	26
Caprice	48
Carafes Arc	116
Carafes thé	112
Carafes canard	115
Carafes décanter	115
Carafes Viva	113
Carat	42
Carat porcelaine	67
Carat tasses	87
Caravelle chopes	53
Caravelle mini	51
Carlton	146
Carré chopes	48
Carré porcelaine	73
Carré saladiers	84
Carré tasses	86
Carré verre	96
Cartes	135
Casablanca broc	117
Casablanca chopes	46
Cascade carafes	116
Casseroles émail	164
Cassiopea	45
Céladon Organic	99
Cendriers inox	131
Cendriers verre	108
Ceralacca rouge	45
Cerveza	34
Cervoise vap	33
Ceylan	32
Chafing Dish	138
Chaises longues	184
Chaises Zip	175
Chalumeaux	136
Champagne	36
Chandeliers verre	190
Chardonnay Cabernet	17
Charente	38
Chasseur cocottes	159
Cheers vap bière	33
Chef & Sommelier	14
Cherry Brush Opal	103
Cherry flûtes	36
Chevalets	134
Chiffons	174
Chiffres mugs	89
Chiller 2 pièces	38
Chinois	129
Chiquito	47
Chopes bière	34
Ciagru tables	182
Cintres plastique	175
Circle Platine	76
Ciseaux	128

Claret vap	30
Classic Filet Or	76
Classic poubelles	177
Classica Monix	159
Classico	4
Classique broc	117
Classique carafes	115
Clé sardines	128
Clips nappe	131
Cloches plastique	172
Cloches verre	97
Club mini	51
Club Space	52
Cocktail assiettes	80
Cocktail cuillers	143
Cocktails	38
Coco Fesse chaise	183
Cocoon coquetiers	50
Cocoon saladiers	84
Cocottes fonte	159
Cocottes minute	159
Cocottes porcelaine	80
Cocottes verre	110
Cognac Dégustation	35
Color Studio coupes	43
Colosséo	28
Combo moulins	122
Compotiers porcelaine	81
Condiments	120
Cônes inox	139
Confituriers Le Parfait	119
Congresso	4
Conica carafes	116
Contique mini	51
Conique verres	47
Coniquite	43
Contenants fuel	165
Contour 2 mm couverts	144
Contour 2,5 & 3 mm	150
Convention chopes	6
Convoyer toasts	153
Cookery	164
Copper Chef	161
Coquetier inox	131
Coquetier porcelaine	78
Coquetiers verre	50
Couille St Jacques porc	80
Corbeilles plastique	173
Corbeilles PP	133
Cordoue Chiquito	47
Cortina chopes	53
Cosmos saladiers	84
Coton corbeilles	133
Country Chic	90
Country couteau	141
Coupe Bagel	166
Coupe capsules	137
Coupe glace inox	131
Coupe pain socle	132
Coupe-frites pro	126
Coupe-frites TK	167
Coupelles carrées porc	81
Coupelles porcelaine	78
Coupe-œufs	126
Coupe-pizza	126
Coupe-pommes	167
Couperet	141
Coupes à glace	42
Coupes Champagne	37
Coupe-tomates	167
Couscous assiettes	58
Couscoussier inox	162
Coussins	191
Couteau beurre	143
Couteaux professionnels	141
Couteaux Silicone Zone	171
Couteaux steak	141
Couvercles inox OGO Pro	160
Crachoir Sensus	8
Craquelées carafes	116
Crayon décorer	127
Crémiers porcelaine	78
Crêpières OGO	163

Cristal d'Arques Paris	18
Cristal Star Glass	21
Cristallin SON'Hyx	12
Cru Classic	2
Crustacés accessoires	140
Crystal Glass	3
Crystal Glass Flûtes	7
Cube porcelaine	73
Cuillers bois	126
Cuiller électronique	156
Cuillers chinoises	78
Cuillers glace	126
Cuillers moka	143
Cuirofou	109
Cuiseurs œufs	109
Cuivre moulins	123
Cylindriques poubelles	176
Cypress	104

D

D.O.C vap	13
Daily Chef	161
Dallas	52
Damier salière	120
Dampierre	18
Daring porcelaine	94
Décanters	115
Dégustation vap	35
Delft bleu	102
Délice Opal	104
Délissimo	44
Dérouleur essuie-tout	169
Design Cuirofou	110
Dessous de plats	132
Diamax	18
Diamond	42
Diamond chopos	45
Diapason fourchette	125
Digue chaise	183
Disco Durobor	53
Disco Dish	44
Disco Lounge Arcoroc	49
Distributeur céréales	138
Distributeur savon	169
Distributeur serviettes	131
Diva vap	5
Diva couverts	150
Dortmund flûte	33
Doseur inox	137
Doseurs Viva	113
Double pari	82
Douilles	126
Draft bière	33
Drakkar couverts	145
Dualit	153
Dublino	51
Duke chopos	52
Duke mini	51
Duos tasses	82
Duralex assiettes	96
Duralex gobelets	48
Duratuff	54
Durobor	40

E

Easy Clip	163
Easy Grind	122
Easy Serve porcelaine	80
Easy Touch	107
Ecclissi carré	96
Echanson	38
E-cloth	174
Eco couverts	144
Ecosaver	107
Ecuelles terre	109
Ecumoires monobloc	124
Eden Toronto	102
Edge chopos	34
Egouttoir vaisselle	172
Electra	22

Élégance chopos	48
Élégance vap	30
Elisa vap	29
Elite cognac	35
Ellipse	42
Ellipse porcelaine	72
Email	164
Empilable Duralex	48
Empilable saladiers	84
Emporte-pièces	127
Endeavor	54
Enoteca	24
Entonnoir et socle	115
Entonnoir piston	129
Entonnoirs	166
Entrecôte plats porcelaine	60
Epices supports	118
Eplucheurs	141
Epsilon ménagères	120
Equinox	42
Escargots inox	131
Escargots plat porcelaine	80
Eskale	82
Esméralda	147
Esprit du Vin	31
Essoreuses plastique	172
Essoreuses salade	168
Etagères	138
Etendage	175
Etope	42
Everyday Opal	105
Evo	51
Evolution Pep's	105
Exalt sensation	16
Expresso machine	155
Expresso moulins	123

F

Faïence bols	89
Faïence Organic	99
Faïence Vita	98
Faitouts émail	164
Fame	23
Familia Wiss	119
Farmhouse dispenser	41
Faro pots	186
Fauteuils jardin	175
Félix 3 mm couverts	149
Festival broc	117
Festons Caracas	105
Feuille porcelaine	68
Feutres craie	135
Fido bocaux	107
Fincan tasses	32
Fine	2
Fine Champagne	36
Finesse porcelaine	66
Fiore	22
Fjord couverts	150
Fjords	94
Flan moule porcelaine	80
Fleur saladiers	84
Fleurs	187
Fleury taillé épis	18
Floralies	90
Florence chopos	55
Florence vap	31
Flower Trudeau	118
Fluid Arcoroc	114
Flûtes à glace	43
Flûtes champagne	36
Folia Silicone Zone	171
Fond piqué flûtes	37
Fondue assiette	61
Fonte concottes	159
Fonte théières	111
Footed Gibraltar	56
Forest grès	100
Fortuna	43
Forum	47
Forum mugs	88

Fouet fils	126
Fouets exoglass	124
Four salamandre	153
Fourchettes escargot	140
Fourchettes huitres	140
Freeze	38
Frigo brocs pichets	117
Friteuse pro	153
Friteuses émail	164
Frosty	43
Fruitiers	138
Fruity vap	15
Frutella coupe	43
Fuel	165
Fuji assiettes	70
Fuji porcelaine	60
Fun Doro	52
Fundicion cocottes	159
Fusil aiguiser	141

G

Galaxy coupe	42
Galaxy porcelaine	64
Gant huitres	140
Gastro boutique	83
GB Roma	58
Gem chopos	56
Génération assiettes	96
Giara carafes	114
Gigogne	48
Gin mini	51
Gina chopos	53
Ginseng porcelaine	75
Giove Satin	45
Glace coupes	42
Glacette inox	140
Glaçon cuiller	143
Glam cocktail	39
Gourmet	59
Granada couverts	149
Grand Bassin porcelaine	58
Grand Cru	38
Grande coupe	39
Grande trempé	49
Grands cépages vap	15
Granity	47
Grappa vap	35
Gratins plats inox	129
Gratins porcelaine	80
Grès Alpha	100
Grès Forest	100
Grill panini	153
Grille pain	155

H

Habana	46
Habitat saladier	84
Hâchoir	154
Handy fourchette	143
Happiness mugs	88
Harmonia Opal	105
Harmonia vap	33
Harmonie Pro	83
Harmony couverts	148
Havane couverts	146
Hawaï	38
Haworth	34
Heat System	106
Hel tasses porcelaine	86
Helsinki chopos	54
Helsinki coupe	42
Helsinki mini	51
Hobstar chopos	56
Holiday	26
Hot and Cool	82
Hot Shot	51
Hôtelière Opal	101
Hôtelière Valérie	101
Huilier Optima	121

Huitres couverts	140
Hurricane	38
Hutchinson	118

I

Iceberg	6
Igloo	121
Impérial chopos	55
Impérial non trempé	27
Impérial plus vap	27
In Alto	21
Inao riserva	35
Inao vap	35
Inclinée Rita	59
Infinity porcelaine	67
Infuseur tasse	112
Ingres couverts	150
Inox Pro 18.10	160
Intensity Zen	85
Inverness	56
Invitation mini	50
Ipanéma forgé	148
Iride	45
Irish Coffee	35
Islande	53
Isotherme	165
Istanbul	52
Ivento	8
Ivoire faïence	98

J

Jack tabouret bar	183
Jazz coupes	43
Jerba	43
Jerricans	173
Jim fauteuil	181
Jockey Club	39
Joints	118
Jupiter assiettes	63
Jupiter saladiers	59

K

Kazub Hel porcelaine	62
Kensaï porcelaine	72
Kingstone fauteuil	181
Kinny fauteuil	181
Kitchen Iconic	170
Kyoto	38

L

Lab mesuring	41
Laguiole couteau steak	142
Lames inversées couteaux	142
Lanternes	108
Latino bock	34
Latte carafe	114
Lauren canapé	180
L'Authentique	116
Lave-pont	173
Lazzo couverts	152
Le Parfait	118
Le Verre Inao	35
L'Eau chope	55
L'Eau fiore	22
Légumiers	129
L'Esprit du Vin	31
Lia chaise	182
Like assiettes	70
Like Risotto	59
Lima C & S	16
Lima chopos	55
Lima Durobor	56
Limonadiers	137
Linéal	29
Linz	38

Régence plats	129
Restaurant Slim	105
Resto couverts	144
Rétro	88
Rêverie	24
Réverie carafe	115
Riserva	20
Risotto Kazub	59
Risotto Zénix	92
Rita porcelaine	59
Rita tasses	86
Robot pâtissier	154
Rock Bar coupe	43
Rock Bar Lounge	45
Rock Bar trempé	46
Rock Baroque	48
Rock mini	50
Rollergrill	153
Roma porcelaine	63
Roma tasses	32
Roman vap	31
Römer vap	35
Ronda Soft porcelaine	63
Rondice	43
Rondo coupes	42
Rondo vap	35
Ronds de serviette inox	143
Rouleaux pâtisserie	127
Roulettes	127
Royal baguette couverts	152
Royal flûte	38
Rubino vap	10
Rubis Vita faïence	98

S

Sacs pouelle	180
Salade couverts servir	124
Saladiers inox	129
Saladiers plastique	172
Saladiers porcelaine	81
Saladiers verre	84
Salamandre	153
Salières porcelaine	120
Salsa couverts	150
Salsa vap	26
Salto chopes	55
Sambaya	38
Satellite chopes	53
Satinique porcelaine	75
Saucière inox	139
Saucière verre	96
Saupoudreuse	120
Sauteuse inox	160
Savoie	30
Savor porcelaine	77
Saxon vap	31
Scala	43
Scandia	60
Schott Zwiesel	2
Schumann	7
Scotch chopes	53
Scotland Pasa	52
Season's Bar Zénix	85
Season's Bar verre	84
Seaux inox	140
Seaux plastique	173
Séchoirs carafe	115
Séchoirs linge	175
Sékoya	188
Sélection coupes	7
Semi Cy Lind. Poubelles	178
Sensation bière	33
Sensation vap	16
Sensor poubelles	180
Sensus	8
Séparateur œufs	166
Séparations	188
Serpillères	174
Servir couverts 18.10	124
Sestrières chopes	54
Sets de table	192
Seychelles	42

Shakers	136
Shetland chopes	54
Shetland mini	51
Shorty	50
Sidéra	24
Silicone pâtisserie	127
Silicone Trudeau	166
Silicone Zone	168
Simple poubelles	176
Single Serving	50
Siphons	136
Sirius carré verre	96
Sitram	159
Skagen moullins	121
Skagen Viva	121
So Chic Intensity	95
Soehnle balances	156
Sofa coupelles	81
Sombrilla parasols	186
Sophia	31
Sorbet coupe	42
Sorbetto	43
Soupières porcelaine	80
Spaghetti assiettes	58
Sparkx	10
Spatule bois	126
Spatules 18.10	125
Spatules Silicone	127
Speakeasies	41
Sphère coupe	42
Spirit Appetizer	80
Spot Néo	6
Spumante	38
Stack chopes	56
Stack up	47
Stair Opal	104
Stamp	91
Standart tasses porcelaine	86
Statues	189
Steak couteaux inox	142
Steak porcelaine	61
Stérilisateur	154
STO ménagères	120
Stockholm Arcoroc	53
Stockholm Durobor	54
Stockholm mini	51
Strauss	11
Sublym vap	15
Sucrier verre	120
Super vap	12
Supermug	34
Support seaux	140
Supports couteaux	141
Supports verres à pied	137
Supreme Vap	17
Supremo vap	11
Surclass spatules	125
Sucrier inox	131
Surf Toros	52
Suza	48
Swing carafes	114
Swingline poêles	164
Symphony couverts	149

T

Tableaux ardoise	134
Tables basse	184
Tables rallonge	185
Tajine porcelaine	80
Tam Tam couverts	148
Tamis farine	127
Tamis mailles	126
Tapas couteau dégust.	143
Tapas verres	52
Tapis cuisine	174
Tasses grès	89
Tasses infuser	112
Tasses Opal	106
Tasses porcelaine	86
Tasses Zénix	93
Taupe Circle	76
Taupe Organic	99

Taupe Vita faïence	98
Taverne vap	33
Temple trempé	49
Tempo	108
Tendance couverts	146
Tendency	92
Terra Wood	189
Terrines Familia Wiss	119
Terrines porcelaine	80
Tess chaise	183
Testeur gâteau	127
The Kitchenette	167
Thé verre	32
Théières borosilicate	112
Théières fonte	111
Théières inox	139
Théières porcelaine	78
Théières verre	112
Thekku	189
Thermic Glass	82
Thermomètre vin	137
Thermomètres	128
Thermos	111
Tiki	188
Tire-bouchons	137
Tisanières	112
Tivoli	47
Tokyo	38
Top Ten flûte	7
Toqueur œufs	126
Torchons	174
Toronto	102
Toros	52
Tossa	6
Touraine	30
Tower trempé	27
Tower ménagère	120
Tower vap	28
Tradition moullins	122
Traiteur 18.10	124
Traiteurs inox OGO Pro	160
Trancheuse jambon	154
Travel mug	165
Tre Sensi	21
Trèfle bock	35
Trempé gobelet	46
Trempé vap	28
Trend Dot	91
Tribeka	49
Triomphe couteau steak	142
Triomphe vap	33
Tritan Crystal Glass	2
Tropical coupe	43
Trudeau Cuisine	166
Tube islande	53
Tulip bière	35
Tulip Cabernet	17
Tulip Pasabahce	26
Tweed	91
Twist	26

U

Ultimate bière	47
Ultimate chopes	34
Uni Restaurant	106
Unies chopes	48
Universal porcelaine	62
Universel	48
Uno In Alto	21
Utah couverts	152

V

Vache porcelaine	89
Valérie Coral	101
Valmy couverts	144
Vannerie	133
Vary	44
Vasco fauteuil	180
Vases peints main	189
Vases verre	108
Vasques inox	140

Véga mini	51
Vela tasses	32
Vénézia	44
Verdi chopes	52
Verona couverts	150
Veronese	11
Verre à feu	110
Verres doseurs	110
Verres trempé	28
Verrines	50
Versatile	44
Versatile porcelaine	81
Verseuse isotherme	111
Verseuse micro-ondes	113
Vertigo	33
Vertigo	40
Vicomte	18
Vide-poche	81
Vieux Paris couverts	145
Vigne Cherry flûte	36
Vigne chopes	14
Village Carafes	114
Vin du Rhin vap	35
Vina Arcoroc	19
Vina Schott	5
Vinaigrette bouteille	121
Vinaigrier Optima	121
Vins Jeunes	17
Virgule couteau steak	142
Vista	23
Vita bouteille	114
Vita faïence	98
Viticole vap	35
Viva broc rafrach	117
Viva saladiers	84
Viva thé	112
Viva vap	31
Viva verres	46
V-Line	25
Vogue forgé	148
Voluto tasses	32

W

Water Pearl	74
Wave	48
Weck	118
Wedge	118
Weizen chope	34
Welsh assiette	80
Wersal porcelaine	63
Wersal tasses	86
Wersal théière	78
White porcelaine	66
Willibecher chopes	34
Willow Intensity	95
Winchester	31
Winchester chopes	56
Wine Viva	113
Wing porcelaine	68

XYZ

X15 couverts	152
X-Lo couverts	151
Yalta bone	94
Yoons chaise	182
Ypsilon	22
Ypsilon carafes	116
Ypsilon chopes	54
Ypsilon inox tasse	32
Z Stem	38
Zen porcelaine	66
Zen saladiers	81
Zen tasses	86
Zénix Intensity	93
Zénix Tendency	92
Zéno chopes	45
Zéphyr Intensity	95
Zeus porcelaine	71

CONDITIONS GENERALES DE VENTE

Les présentes conditions générales de ventes sont conclues entre la société LEBRUN SAS, inscrite au RCS de Saint Omer sous le numéro 576 780 076, ci-après dénommée « le vendeur » et d'autre part les clients souhaitant acheter des produits de notre catalogue P.H.R, ci-après dénommé « l'acheteur ».

COMMANDES

Toute commande implique de plein droit l'acceptation par l'acheteur des présentes conditions générales de vente. Elles prévalent sur toutes conditions contraires stipulées par l'acheteur, notamment dans ses conditions d'achat et ses bons de commandes. Les commandes qui nous sont transmises s'entendent toujours sous réserve de notre acceptation. Celle-ci ne peut résulter que de l'émission d'un accusé de réception de commande ou de l'exécution directe de la commande. Les renseignements portés sur les catalogues, prospectus, publicités, barèmes de prix et autres documents commerciaux ou sur notre site Internet ne sont donnés qu'à titre indicatif et ne peuvent nous engager.

PRIX ET PAIEMENT

Les prix portés sur les tarifs du vendeur de même que ceux communiqués par ses représentants s'entendent hors taxes et ne peuvent être considérés comme définitifs. Sauf convention contraire écrite, les prix du vendeur sont ceux en vigueur au jour de la livraison. Ils peuvent faire l'objet d'une clause de révision. Les prix du vendeur sont toujours exprimés hors prestations. Nos conditions de règlement s'entendent après accord de notre service crédit. Dans le cadre d'une ouverture de compte, nous demandons sur une période test, un règlement avant livraison.

Sauf stipulation contraire, nos factures sont payables à 60 jours date de facture ou à 45 jours fin de mois date de facture. Toutefois, toutes données financières ou économiques de l'acheteur peuvent entraîner, à tout moment, en fonction des risques encourus ou potentiels ou de la garantie donnée par un organisme d'assurance-crédit, ou de renseignements commerciaux et financiers, une adaptation des délais et modes de paiements et une modification du plafond d'encours, et ce même après exécution partielle des commandes. De plus, en cas de non-paiement d'une échéance ou de non-respect d'une quelconque condition ci-incluse, nous nous réservons le droit de cesser pour l'avenir toutes relations commerciales nouvelles avec le client. Nos factures sont non-escomptables. Seul l'encaissement effectif des chèques et effets de commerce valent complet paiement à notre égard. Toute réclamation sur le montant d'une facture n'est prise en compte que si elle nous est adressée par écrit dans un délai de 15 jours à compter de la date d'émission de la facture. Si la direction reconnaît que la réclamation est fondée, seul un avoir est accordé à l'acheteur. Cet avoir peut être compensé avec la facture s'il est émis avant l'échéance de celle-ci. Le défaut de paiement à l'échéance convenue rend exigible la totalité des sommes restant dues et entraîne, si bon nous semble, la résiliation du marché ainsi que la déchéance rétroactive de toutes conditions particulières qui auraient pu être accordées. Tout retard dans le paiement convenu nous ouvre droit immédiatement et sans mise en demeure à un intérêt sur toutes les sommes restant dues, à un taux fixé à trois fois le taux d'intérêt légal ainsi qu'à une somme forfaitaire de vingt-cinq euros pour participation aux frais de dossier. En outre le non-paiement d'une facture à l'échéance nous autorise à suspendre la livraison de toutes les commandes en cours de l'acheteur et rend immédiatement exigible toutes nos créances envers lui, sans formalité préalable. En cas de recouvrement par voie contentieuse, une indemnité forfaitaire de recouvrement égale à 15 % des sommes dues est facturée à l'acheteur. L'indemnité forfaitaire pour frais de recouvrement dans les transactions commerciales prévue à l'article L441-6 du code de commerce s'élève de plein droit à 40 euros. Tout chèque ou effet revenant impayé ouvre droit et sans mise en demeure à une somme forfaitaire de vingt-cinq euros pour participation aux frais bancaires et de gestion. Le franco de port est déterminé pour un montant minimum de 800 euros nets hors taxes de commande par destination. Le montant minimum par commande est de 350 euros nets hors taxes avec imputation des frais de port.

FOURNITURE DES MARCHANDISES

Les marchandises même expédiées franco voyagent aux risques et périls de l'acheteur. Il incombe à celui-ci d'engager toutes actions utiles, dans les délais prescrits, auprès du transporteur en cas de manquant ou d'avarie. Conformément à l'article L133-3 du code du commerce, la réception des objets transportés éteint toute action contre le voiturier pour avarie ou perte partielle si dans les 3 jours, non compris les jours fériés, qui suivent celui de cette réception, le destinataire n'a pas notifié au voiturier, par acte extrajudiciaire ou par lettre recommandée, sa protestation motivée. Si dans le délai ci-dessus prévu il est formé une demande d'expertise en application de l'article L.133-4, cette demande vaut protestation sans qu'il soit nécessaire de procéder comme il est dit au précédent alinéa. Toutes stipulations contraires sont nulles et de nul effet. Cette dernière disposition n'est pas applicable aux transports internationaux. En cas de contestation au voiturier comme précisé ci-dessus, l'acheteur doit prévoir une copie de la notification au vendeur en incluant des photos dans les délais évoqués précédemment. Nous précisons que la mention « sous réserve de déballage » n'est pas prise en compte par les transporteurs. Les réserves émises doivent être détaillées et précises. Les dates de livraison ne sont qu'indicatives. Toutefois les délais de mise à disposition ne comprennent jamais les délais de transport et ne peuvent, en cas de retard, donner motif à annulation de la commande ni droit à indemnité. En cas de rupture de marchandises sur une commande, les reliquats de commande ne seront pas réexpédiés franco de port, ils devront faire l'objet d'une nouvelle commande de la part de l'acheteur. En cas de marchandises défectueuses, l'acheteur devra faire parvenir au vendeur dans un délai de 48 heures hors jours fériés, la photo du produit et de son emballage. Sans cette procédure, nous ne pourrions prendre en considération votre demande.

Tous nos engagements seront suspendus ou annulés dans tous les cas où l'inexécution d'une obligation aurait pour cause un cas de force majeure ou assimilé, en cas de grève de la part du personnel, du fournisseur ou sous-traitant et, plus généralement, en cas de circonstances imprévisibles, irrésistibles mettant obstacle à l'exécution de la commande. En ce cas, la non-exécution totale ou partielle des obligations ne pourra donner lieu à indemnisation.

Sauf convention contraire, en cas de contestation, le tribunal de commerce de Saint-Omer sera seul compétent même en cas d'appel en garantie ou de pluralité de défendeurs. Les différents modes de livraison ou de règlement n'apportent ni novation ni dérogation à cette clause attributive de juridiction.

CLAUSE DE RESERVE DE PROPRIETE

Toutes nos marchandises demeurent notre propriété jusqu'au paiement effectif de l'intégralité du prix en principal et accessoire par l'acheteur. L'inexécution par l'acheteur de ses obligations de paiement, quelle qu'en soit la cause, nous permettra d'exiger de plein droit la restitution des marchandises, l'acheteur s'engageant à nous les restituer tous frais à sa charge, sur première demande de notre part.

REGLES PARTICULIERES AUX VENTES A L'EXPORTATION ET A LA FRANCE NON METROPOLITAINE

Les ventes à l'exportation seront soumises à l'ensemble et à l'intégralité des conditions ci-dessus, sous réserve des précisions et exceptions suivantes : Clause de réserve de propriété : L'acheteur devra, le cas échéant, accomplir à ses frais, toute formalité qui serait requise, dans le pays de destinations des marchandises, pour la mise en œuvre de la réserve de propriété prévue aux présentes conditions générales de vente. Les conditions de paiement sont : règlement avant expédition par virement bancaire. Le franco de port de 800 euros ne s'applique pas pour les ventes à l'export et à la France non-métropolitaine, étude faite sur devis.

L'acheteur déclare avoir pris connaissance et accepté les présentes conditions générales de vente en y apposant la date, sa signature et le tampon de sa société sur l'exemplaire à nous retourner.



Spécialiste de l'équipement culinaire

3, rue Bernard Palissy

92600 ASNIERES-SUR-SEINE

Tél. 01 47 90 51 93 Fax 01 47 33 60 18

info@lejeune.tm.fr

www.lejeune.tm.fr